



L200

# L200

---

Інструкція з експлуатації

UT

Надруковано в Україні  
MITSUBISHI MOTORS



## Передмова

E09200109811

Дякуємо за вибір MITSUBISHI L200 у якості нового транспортного засобу.

Інструкція з експлуатації полегшить вам розуміння та допоможе вам дізнатися про велику кількість корисних функцій цього автомобіля.

Вона містить інформацію, що допоможе вам у знайомстві та правильному користуванні вашим автомобілем для отримання максимального задоволення від керування.

Компанія MITSUBISHI MOTORS Europe B.V. залишає за собою право робити зміни у дизайні та специфікації та/або робити доповнення або покращення в цьому автомобілі без будь-яких зобов'язань обладнати ними вже випущені моделі. Абсолютно обов'язковою вимогою для водія є дотримання усіх правил, законів та норм щодо керування та володіння автомобілем.

Інструкція з експлуатації була складена відповідно до чинних правил, законів та норм, однак деякі моменти можуть згодом втратити актуальність.

Будь ласка, залиште цю інструкцію в автомобілі, якщо вирішите його продати. Наступному власнику автомобіля може знадобитися інформація, що міститься у цій інструкції.

Ремонт вашого автомобіля:

Автомобілі з діючою гарантією:

Усі ремонтні роботи протягом гарантійного періоду повинні здійснюватися офіційним дилером MITSUBISHI.

Автомобілі без гарантії:

Де проводити ремонтні роботи вирішує виключно власник.

У цій інструкції, скрізь, зустрічаються слова **УВАГА** та **ЗАСТЕРЕЖЕННЯ**. Ці слова нагадують про необхідність бути особливо уважними. Недотримання інструкцій може призвести до травм або пошкодження вашого автомобіля.

### **УВАГА**

**Вказує на високу ймовірність отримання тяжких травм або навіть смерті, за умови недотримання інструкцій.**

### **ЗАСТЕРЕЖЕННЯ**

**Вказує на загрози або небезпеки, які можуть призвести до легких тілесних ушкоджень або пошкодження автомобіля.**

Ви побачите інший важливий символ:

### **ПРИМІТКА**

**Надає корисну інформацію.**

**\*:Вказує на додаткове обладнання.**

Може бути відсутнім в залежності від комплектації автомобіля.

Скорочення, що використовуються в інструкції:

**М/Т: Механічна коробка перемикання передач**

**А/Т: Автоматична коробка перемикання передач**

Символ, який використовується на автомобілях:



або : Дивіться інструкцію з експлуатації



©2024 ТОВ «ЕМ ЕМ СІ УКРАЇНА»

©2024 Mitsubishi Motors Corporation

E09300104673

## Інформація для станцій технічного обслуговування

Пальне	Місткість бака	75 літрів
	Рекомендоване пальне	Цетанове число (за EN 590) 51 або вище Зверніться до розділу «Загальні відомості» для вибору пального.
Моторна олива		Зверніться до розділу «Технічне обслуговування автомобіля» для вибору моторної оливи.
Тиск повітря в шинах		Зверніться до розділу «Технічне обслуговування автомобіля» щодо інформації про тиск у шинах.

## Зміст

<b>Стислий огляд</b>	<b>1</b>
<b>Загальна інформація</b>	<b>2</b>
<b>Замикання та відмикання</b>	<b>3</b>
<b>Сидіння та система безпеки</b>	<b>4</b>
<b>Прилади та органи керування</b>	<b>5</b>
<b>Початок експлуатації та керування автомобілем</b>	<b>6</b>
<b>Створення комфортних умов у салоні</b>	<b>7</b>
<b>Дії в надзвичайних ситуаціях</b>	<b>8</b>
<b>Догляд за автомобілем</b>	<b>9</b>
<b>Технічне обслуговування автомобіля</b>	<b>10</b>
<b>Технічні характеристики</b>	<b>11</b>

Прилади та органи керування (Навколо водія)

1

Прилади та органи керування (Навколо водія)

E08500104290

Комбінований перемикач світла фар с.5-49  
 Перемикач автоматичного перемикання дальнього світла (АНВ) с.5-51  
 Перемикач покажчиків поворотів с.5-55  
 Вимикач передніх протитуманних фар с.5-56  
 Вимикач заднього протитуманного ліхтаря с.5-56

Кнопка багатофункціонального дисплея с.5-4  
 Дистанційне керування аудіосистемою на кермі с.7-37

Перемикач регулювання яскравості панелі приладів с.5-2

Перемикач регулювання нахилу фар с.5-54

Вимикач функції курсової стійкості (ASC) с.6-73

Центральний перемикач блокування дверей с.3-18

Зовнішні дзеркала заднього виду з електричним керуванням с.6-10

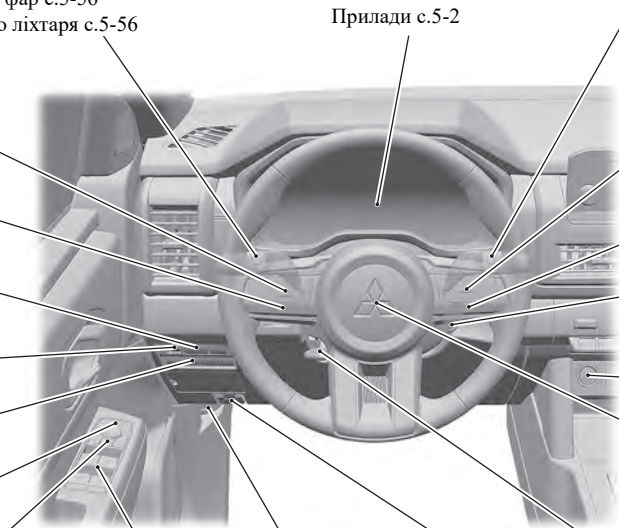

Прилади с.5-2

Перемикач склоочисника та склоомивача с.5-57

Перемикачі круїз-контролю с.6-78  
 Перемикачі обмежувача швидкості с.6-80

Перемикач гучного зв'язку  
 Перемикач системи розпізнавання голосу

Замок запалювання с.6-13

Вимикач двигуна с.6-14

Подушка безпеки водія с.4-27, 4-31  
 Звуковий сигнал с.5-63

Важіль відкриття капота с.10-4

Важіль регулювання нахилу та вильоту керма с.6-8

Перемикач керування електричними склопідійомниками с.3-22

Важіль розблокування дверцят заливної горловини паливного бака с.2-3

\* На даній ілюстрації показано розташування обладнання, яке присутнє на всіх можливих комплектаціях автомобіля. Комплектація вашого автомобіля може відрізнятися від вказаної на даній ілюстрації.

AF5111315

1-1 Стислий огляд

## Прилади та органи керування

1

E08500104304

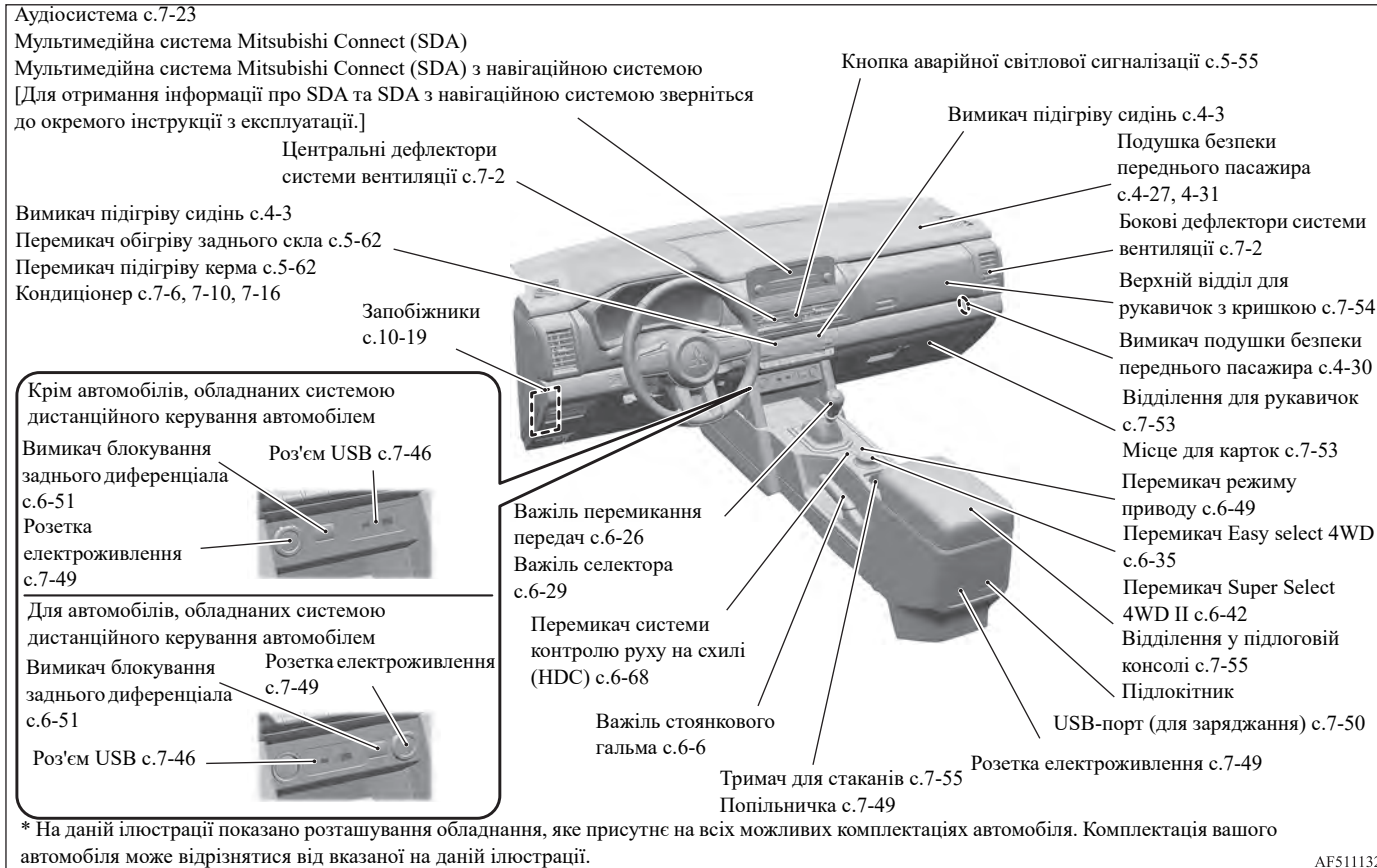

Салон

1

Салон

E08500203294

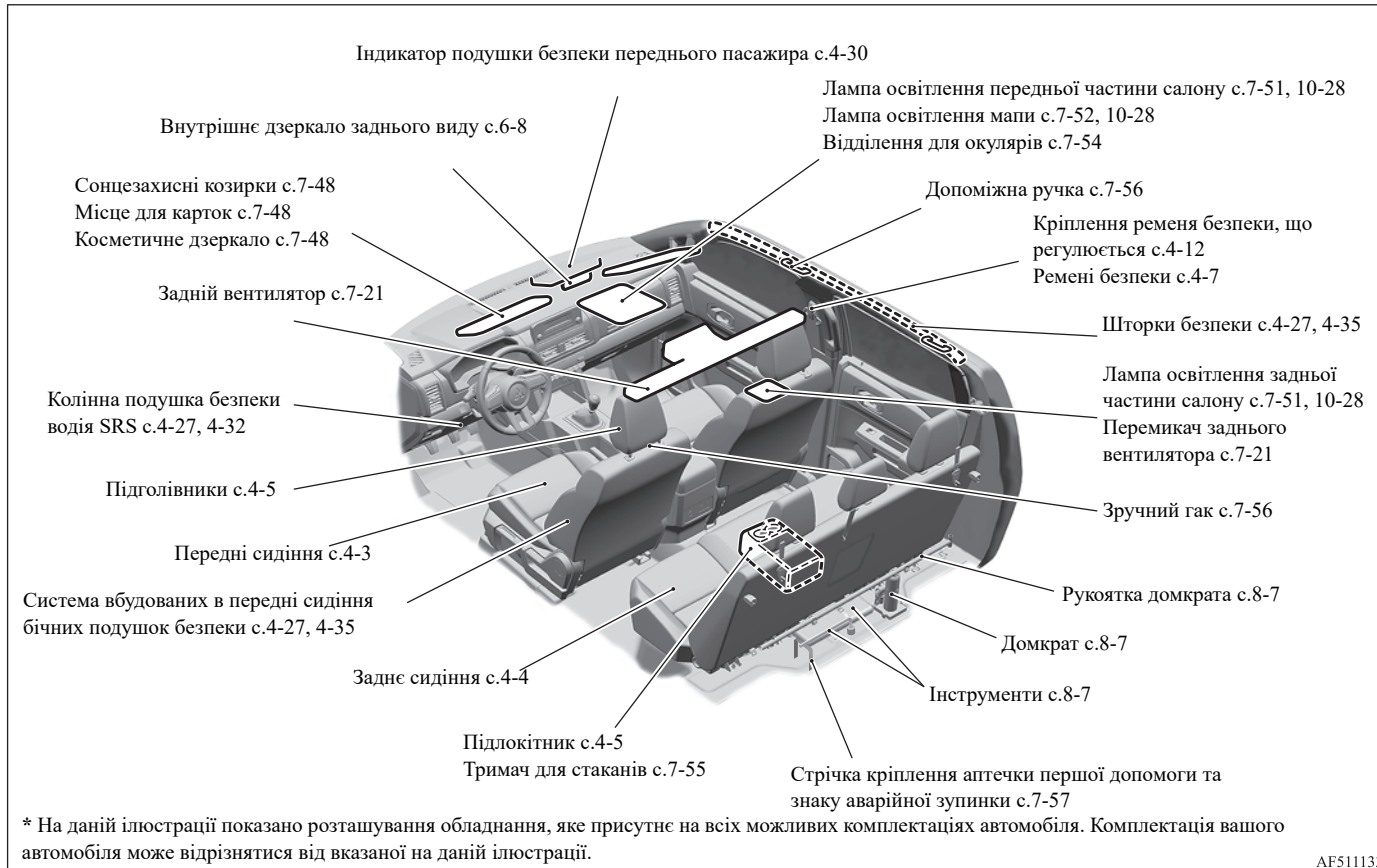

AF5111331

**Передня частина автомобіля**

**1**

E08500405199

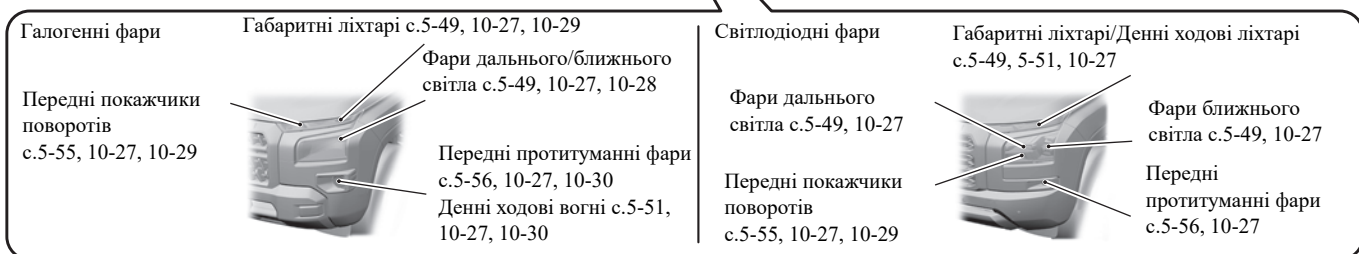
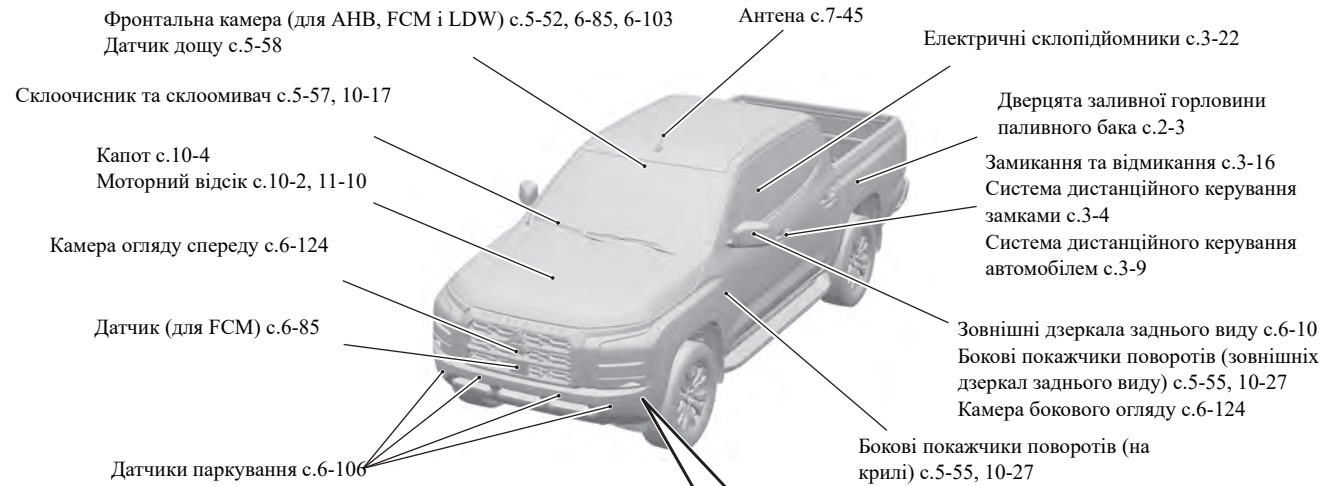

\* На даній ілюстрації показано розташування обладнання, яке присутнє на всіх можливих комплектаціях автомобіля. Комплектація вашого автомобіля може відрізнятися від вказаної на даній ілюстрації.

AF5111533

Задня частина автомобіля

1

Задня частина автомобіля

E08500405203

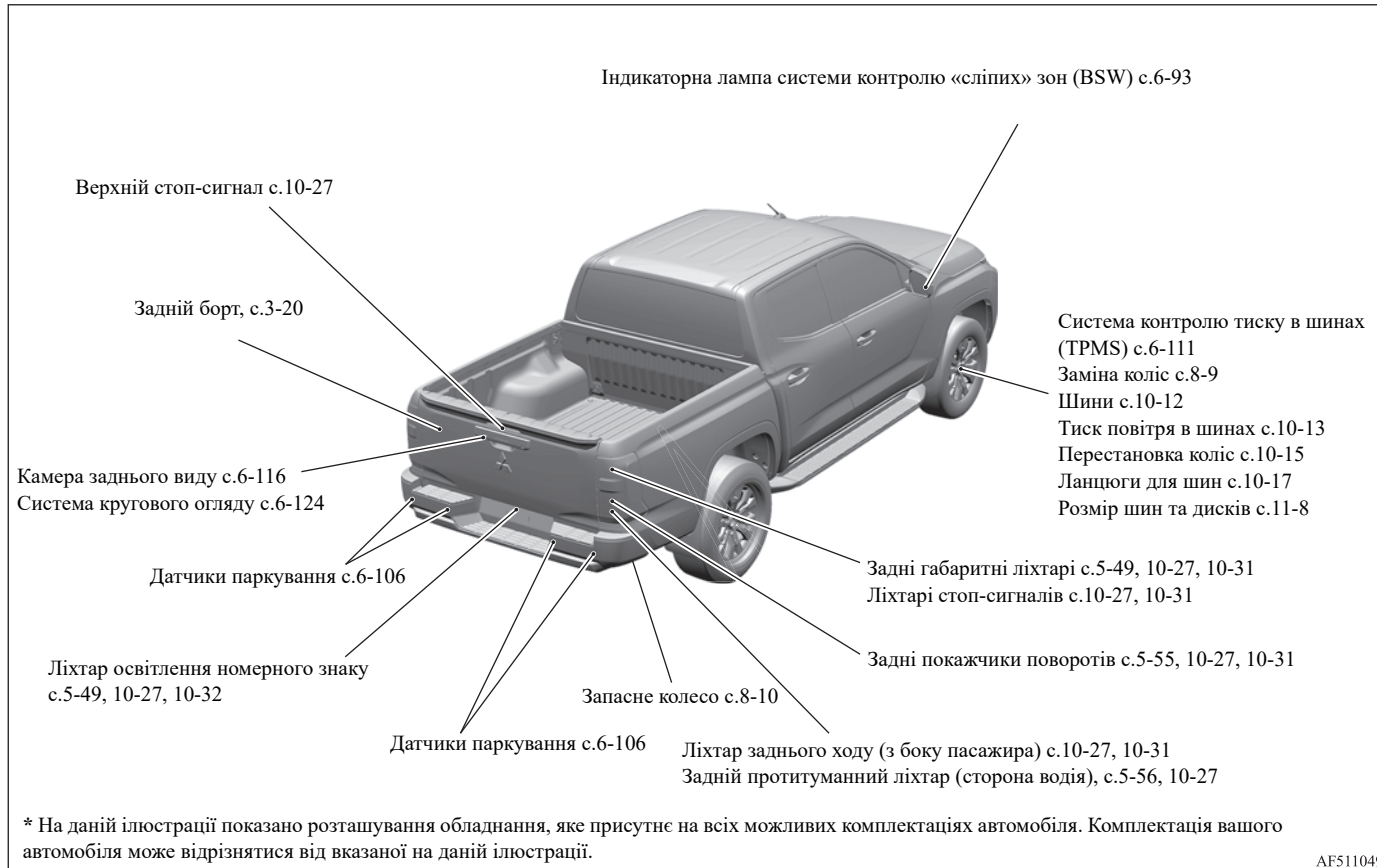

1-5 Стислий огляд



## Стисле керівництво

E08500500010

### Замикання та відмикання дверей

E08500602640

### Система дистанційного керування замками\*

Натисніть кнопку на ключі всі двері будуть замкнені або відімкнені в залежності від потреби.

За допомогою кнопок можливо також керувати зовнішніми дзеркалами заднього виду. (Для автомобілів, обладнаних перемикачем складання дзеркалу)

Кнопка на ключі спрацьовує на відстані до 4 м. від автомобіля.

Ключ

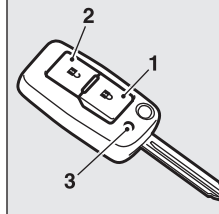

- 1- Кнопка «LOCK»
- 2- Кнопка «UNLOCK»
- 3- Індикаторна лампа

Пульт дистанційного керування автомобілем

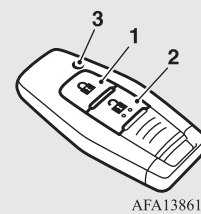

AFA138617

Див. розділ «Система дистанційного керування замками» на сторінці 3-4.

Для автомобілів, обладнаних перемикачем складання дзеркал, зовнішні дзеркала заднього виду можуть бути складені автоматично після натискання кнопки LOCK (1) або розкладені після натискання кнопки UNLOCK (2).

Див. розділ «Керування положенням зовнішніх дзеркал заднього виду» на сторінці 3-6.

Стисле керівництво

## Система дистанційного керування автомобілем\*

1

Коли ви маєте з собою пульт дистанційного керування і знаходитесь у межах його робочого діапазону, під час натискання перемикача на ручках дверей водія або переднього пасажир (A), двері замикаються / відмикаються.

Радіус дії становить приблизно 70 см від кнопки замикання/відмикання дверей водія, переднього пасажир.

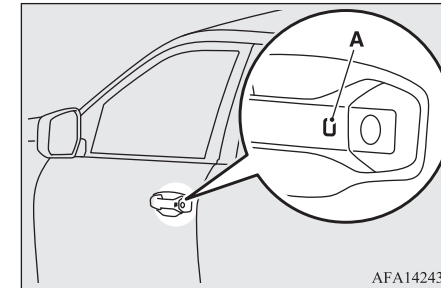

AFA142432

Див. розділ «Система дистанційного керування автомобілем» на стор. 3-9.

Стисле керівництво

# 1 Навколо сидіння водія

E08500802873

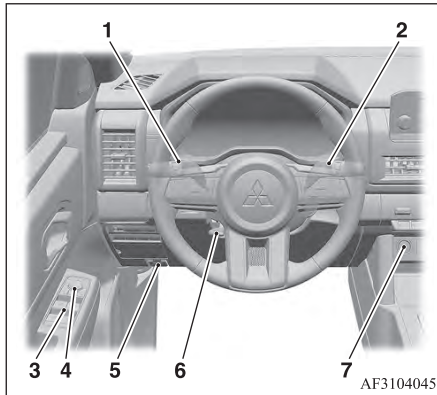

AF3104045

## 1-Комбінований перемикач світла фар

Повертайте перемикач для вмикання фар.

### За винятком автомобілів, обладнаних автоматичним вмиканням фар

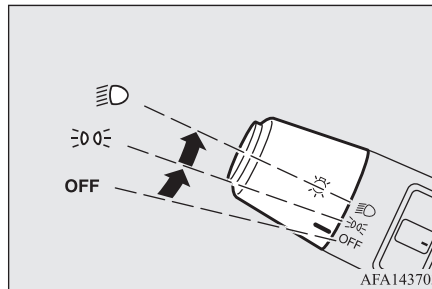

AFA143703

OFF	Всі ліхтарі вимкнені {окрім денних ходових вогнів}
	Габаритні вогні, ліхтарі освітлення номерного знаку, підсвічування панелі приладів увімкнені
	Фари та інші освітлювальні прилади вмикаються

### Автомобілі, обладнані автоматичним вмиканням фар

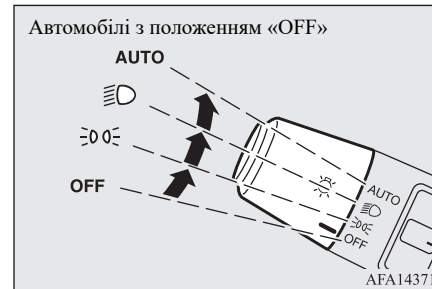

AFA143716

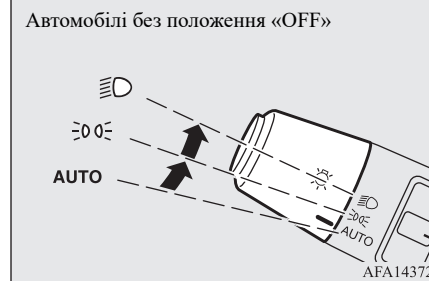

Автомобілі з положенням «OFF»



AFA143729

Автомобілі без положення «OFF»

OFF	Всі ліхтарі вимкнені {окрім денних ходових вогнів}
-----	--

<p>AUTO</p>	<p>Коли замок запалювання або робочий режим перебувають в положенні «ON», фари, габаритні вогні, задній габаритний вогонь, номерний знак і ліхтарі панелі приладів вмикаються і вимикаються автоматично відповідно до рівня зовнішньої освітленості. (Денні ходові вогні вмикаються у той час, коли задні ліхтарі вимкнені). Всі лампи вимикаються автоматично, коли замок запалювання повертається в положення «LOCK» або робочий режим встановлюється в положення «OFF».</p>
<p></p>	<p>Габаритні вогні, ліхтарі освітлення номерного знаку, підсвічування панелі приладів увімкнені</p>
<p></p>	<p>Фари та інші освітлювальні прилади вмикаються</p>

Див. розділ «Комбінований перемикач світла фар» на стор. 5-49.

### 1-Перемикач покажчиків поворотів

Покажчики поворотів блимають коли задіяно перемикач.

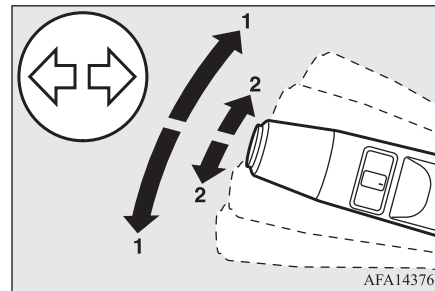

- 1- Покажчики поворотів
- 2- Покажчики зміни смуги

Див. «Перемикач покажчиків поворотів» на стор. 5-55.

### 2-Перемикач склоочисника та склоомивача скла

Крім автомобілів з датчиком дощу

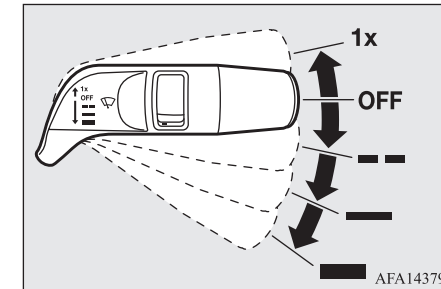

Автомобілі з датчиком дощу

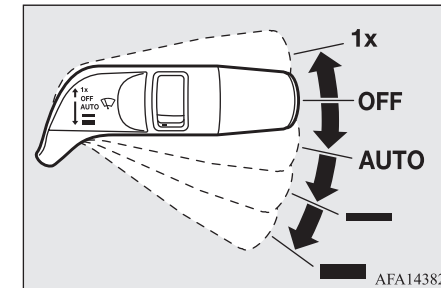

- 1x- Функція туман Одноразове спрацьовування склоочисників.
- OFF- Вимкнено

## Стисле керівництво

**1**

- \*- Переривчастий режим роботи склоочисника (залежно від швидкості руху автомобіля)
- AUTO\***- Автоматичне керування склоочисниками скла
- Датчик дощу
- Швидкість роботи склоочисників скла змінюється автоматично, залежно від наявності води на вітровому склі автомобіля.
- Повільно
- Швидко

Щоб бризнути рідину склоомивача на вітрове скло, потягніть перемикач на себе.

Див. розділ «Перемикач склоочисника та склоомивача скла» на стор. 5-57.

**3-Електричні склопідійомники**

Для того, щоб опустити скло, натисніть перемикач, щоб підняти - потягніть за перемикач.

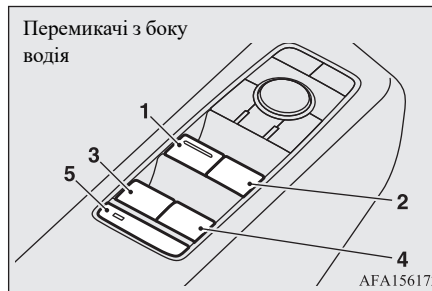

- 1- Вікно дверей водія
- 2- Вікно дверей переднього пасажира
- 3- Вікно задніх лівих дверей
- 4- Вікно задніх правих дверей
- 5- Кнопка блокування

**Кнопка блокування**

Якщо натиснути кнопку (5), кнопки з боку пасажирів будуть заблоковані. Щоб вимкнути блокування склопідійомників, знову натисніть цей вимикач.

Див. розділ «Електричні склопідійомники» на стор. 3-22.

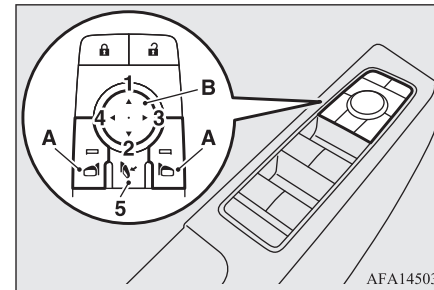
**4-Зовнішні дзеркала заднього виду з електричним керуванням****Регулювання положення дзеркала заднього виду**

- A- Перемикач вибору лівого/правого дзеркала
- B- Перемикач регулювання кута нахилу
- 1- Вгору
- 2- Вниз
- 3- Вправо
- 4- Вліво
- 5- Перемикач складання дзеркал\*

Див. розділ «Зовнішні дзеркала заднього виду» на стор. 6-10.

### 5-Важіль розблокування дверцят заливної горловини паливного бака

Відкрийте дверцята заливної горловини паливного бака.

Заливна горловина паливного бака розташована на лівому задньому боці автомобіля.

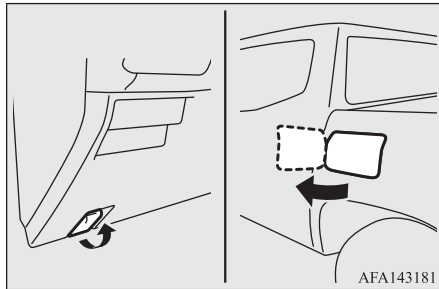

Див. розділ «Заповнення паливного бака» на стор. 2-3.

### 6-Регулювання нахилу та вильоту керма

1. Утримуючи кермо рукою, опустіть важіль, що фіксує колонку керма.
2. Встановіть кермо у зручне положення.

3. Надійно зафіксуйте колонку керма, піднявши важіль вгору.

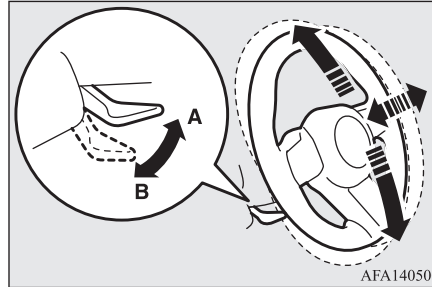

- A- Зафіксовано  
B- Відпущено

Див. розділ «Регулювання нахилу та вильоту керма» на стор. 6-8.

### 7-Вимикач двигуна\*

Якщо з вами знаходиться пульт дистанційного керування автомобілем, ви можете запустити двигун. Якщо натиснути вимикач двигуна, не натискаючи на педалі, ви можете змінювати робочий режим в порядку OFF, ON, OFF.

Стисле керівництво

1

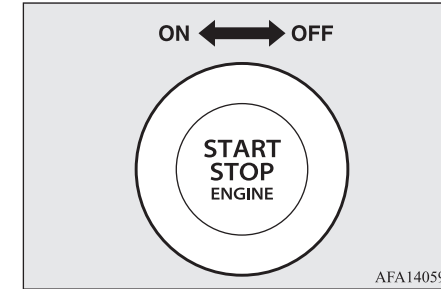

Див. розділ «Вимикач двигуна» на стор. 6-14.

### 6-швидкісна автоматична коробка перемикання передач з режимом Спорт\*

E08501001862

### Використання важеля селектора

Коробка передач автоматично обирає оптимальне передавальне число залежно від швидкості автомобіля та положення педалі акселератора.

Стислий огляд 1-10

## Стисле керівництво

1

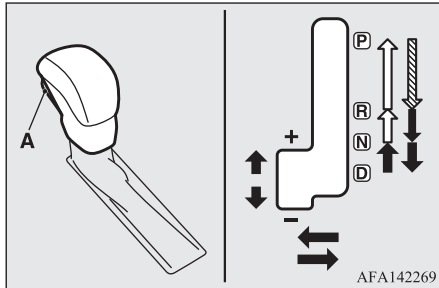

A- Кнопка блокування

↙	Для переміщення важеля селектора необхідно натиснути кнопку блокування, утримуючи педаль гальма натиснутою.
↓	Для переміщення важеля селектора необхідно натиснути кнопку блокування.
↓	Для переміщення важеля селектора не потрібно натискати кнопку блокування.

ження використовується для запуску двигуна.

### «R» ЗАДНІЙ ХІД

Це положення призначене для руху заднім ходом.

### «N» НЕЙТРАЛЬ

У цьому положенні селектора, автоматичну коробку передач відключено.

### «D» РУХ

У цьому положенні автомобіль рухається.

Див. розділ «6-швидкісна автоматична коробка перемикання передач з режимом Спорт» на стор. 6-29.

## Положення важеля селектора

### «P» - СТОЯНКА

Це положення блокує коробку передач для запобігання руху автомобіля. Це поло-

**Керування повнопривідним автомобілем 4WD****1**

E08502000240

Режим керування	Дорожні умови				
	Суха асфальтована дорога та шосе	Засніжена дорога	Гравійна дорога	Глибокий сніг або болото	Піщані та кам'янисті дороги
Easy Select 4WD (→ с.6-35)	2H	4H		4H або 4L	
Super Select 4WD II (→ с.6-42)	2H або 4H	4H		4HLc або 4LLc	
Блокування заднього диференціала (→ с.6-51)	–	–	–	Увімкнено	

**⚠ ЗАСТЕРЕЖЕННЯ**

- Під час руху бездоріжжям перевірте умови дорожнього покриття і ландшафт і рушайте лише переконавшись, що деталі підвіски і нижньої частини переднього і заднього бамперу не торкаються поверхні дороги. (Див. розділ «Габаритні розміри автомобіля» на стор. 11-4.)

Стисле керівництво

# 1 Багатофункціональний інформаційний дисплей

E08501202148

Завжди, перш ніж користуватись багатофункціональним дисплеєм, зупиняйте автомобіль у безпечному місці.

На багатофункціональному дисплеї відображуються показники одометра, лічильника добового пробігу, середня витрата пального та інше.

## Тип 1

### ■ Основний екран

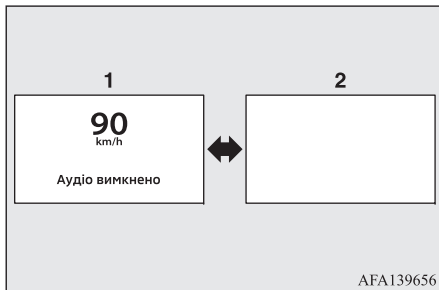

- 1- Спідометр
- 2- Без показників

1-13 Стислий огляд

### ■ Відображення інформації про поїздки

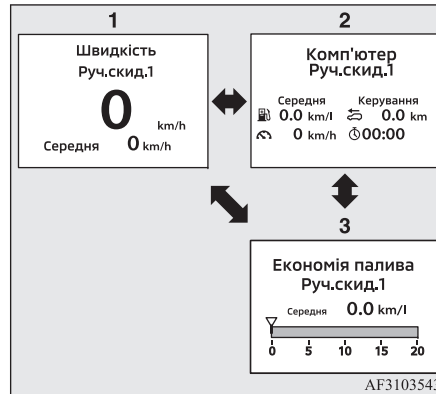

- 1- Швидкість та середня швидкість → с.5-17
- 2- Комп'ютер → с.5-17
- 3- Дисплей економії пального → с.5-17

### ■ Відображ. інф. про автомобіль

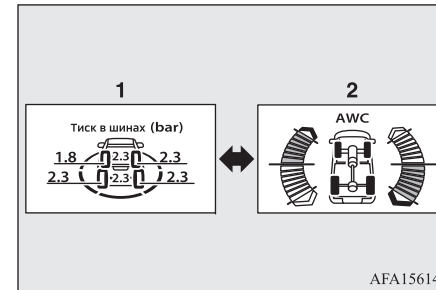

- 1- Тиск в шинах\* → с. 5-18
- 2- Дисплей роботи 2WD/4WD (Автомобілі з Easy select 4WD) → с. 6-40 (Автомобілі з Super Select 4WD II) → с. 6-46
- Індикатор дисплея блокування заднього диференціала\* → с.6-52
- Відображення роботи AWC\* → с. 5-18



## ■ Компас та навігація\*

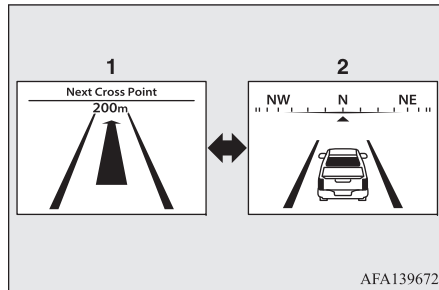

- 1- Навігаційна відстань, відстань та час до місця призначення та назва наступного повороту.
- 2- Навігаційний напрямок (компас)

## ■ Аудіо дисплей

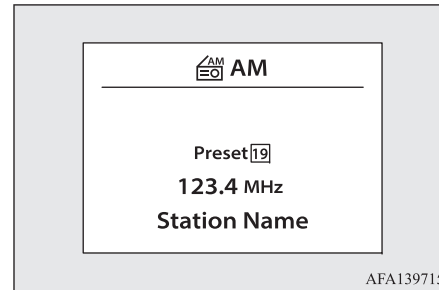

Інформація про джерело звуку, назва каналу/радіостанції, назва ім'я виконавця тощо.

## ■ Допомога водію

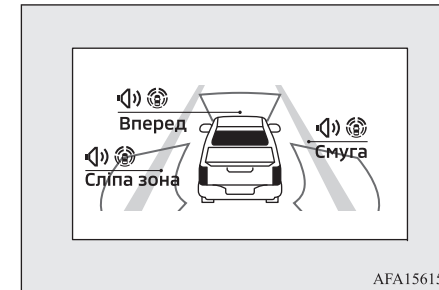

Дисплей системи пом'якшення фронтального зіткнення (FCM)\* → с.6-85  
 Дисплей системи контролю за смугою руху (LDW)\* → с.6-103  
 Дисплей системи контролю «сліпих» зон (BSW)\* → с.6-93

Стисле керівництво

**1** ■ Попередження



- 1- Коли попередження виводиться
- 2- У разі виникнення іншого попередження

■ Екран налаштування



Наступні функції можна встановити

- 1-15 Стислий огляд

- Налаштування ASC (активної курсової стійкості) → с.5-9
- Допомога водію → с.5-10
- Налаштування режиму ECO → с.5-11
- Налаштування TPMS\* → с.5-11
- Годинник → с.5-12
- Налаштування автомобіля → с.5-12
- Технічне обслуговування автомобіля → с.5-14
- Персоналізація дисплея → с.5-15
- Одиниці вимірювання/Мова → с.5-15
- Налаштування синхронізації ключа\* → с.5-16
- Скидання до заводських налаштувань → с.5-16

Див. розділ «Багатофункціональний дисплей 1 типу» на стор. 5-4.

**Тип 2**

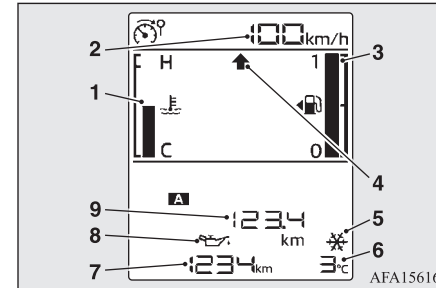

- 1- Температура охолоджувальної рідини двигуна → с.5-23
- 2- Індикатор дисплея обмежувача швидкості\* → с.6-81
- Індикатор дисплея круїз-контролю\* → с.6-78
- 3- Показчик рівня пального → с.5-23
- 4- Індикація положення важеля перемикачів передач → с.6-26
- 5- Попередження про замерзання дороги → с.5-22
- 6- Відображення температури зовнішнього повітря → с.5-22
- 7- Одометр → с.5-21
- 8- Індикатор системи контролю оливи → с.6-22
- 9- Інформаційний дисплей → с.5-19

Див. розділ «Багатофункціональний дисплей 2 типу» на стор. 5-18.

## *Загальна інформація*

**2**

Вибір пального .....	2-2
Заповнення паливного бака .....	2-3
Вхід або вихід з автомобіля* .....	2-4
Встановлення додаткового обладнання .....	2-4
Модернізація або зміни в електричній чи паливній системі .....	2-5
Оригінальні запчастини .....	2-6
Інформація щодо безпечної утилізації відпрацьованої моторної оливи .....	2-6
Інформація щодо утилізації елементів живлення .....	2-6

## Вибір пального

2

## Вибір пального

E00200106354

Рекомен-  
довано  
пальнеЦетанове число (за EN590)  
51 або вище

## ⚠ ЗАСТЕРЕЖЕННЯ

- Ваш автомобіль може працювати на дизельному паливі, що задовольняє стандарту EN 590. Використання будь-якого іншого типу дизельного пального (біодизеля, метилового ефіру, і т.д.) негативно впливає на продуктивність і довговічність двигуна.
- Якщо ви постійно використовуєте пальне, яке містить більше 7% біодизелю, його домішки можуть осідати. За таких умов, властивості пального у паливному баку будуть змінюватися, що може погано вплинути на двигун, паливний фільтр та інші компоненти та призведе до проблем з двигуном. Якщо двигун працює неналежним чином, якомога швидше переходьте на використання пального з нижчим вмістом за 7% біодизелю, і перевірте автомобіль у офіційного дилера MITSUBISHI.

## ⚠ ЗАСТЕРЕЖЕННЯ

- Використовуючи взимку пальне, що не відповідає вимогам «Зимовий»- дизель, індикаторна лампа передпускового підігріву може блимати і оберти двигуна можуть не піднятися вище обертів холодного ходу через замерзання пального. У цьому випадку залиште двигун працювати на холостих обертах приблизно на 10 хвилин, а потім виконайте наступну операцію, щоб переконатися, що індикаторна лампа свічок розжарювання дизельного двигуна не світиться.  
[Крім автомобілів, обладнаних системою дистанційного керування автомобілем] Поверніть замок запалювання в положення «LOCK» і відразу ж поверніть його в положення «ON».  
[Для автомобілів, обладнаних системою дистанційного керування автомобілем] Переведіть робочий режим в положення OFF і відразу ж переведіть його знову в положення ON.  
Див. розділ «Індикаторна лампа передпускового підігріву дизеля» на стор. 5-44

## 📖 ПРИМІТКА

- У дизельному пальному при зниженні температури через відділення парафіну значно зменшується текучість. Через це, існує два види пального: «літнє» та «зимове». Це необхідно враховувати в зимових умовах. Вибирайте тип пального відповідно до температури довкілля. Вище -5 °C: «літній» дизель  
Нижче -5 °C: «зимовий» дизель  
Подорожуючи за кордон, заздалегідь з'ясуйте яке пальне пропонують на місцевих АЗС.
- Дизельне пальне низької якості може призвести до утворення нагару в форсунках, що призводить до появи чорного диму та нерівних холостих обертів. У разі виникнення цих проблем рекомендуємо додати до дизельного пального під час заправки автомобіля присадки для очищення. Присадки розіб'ють та усунуть нагар, таким чином відновлюючи нормальну роботу двигуна. Обов'язково використовуйте оригінальний ЗАСІБ ДЛЯ ОЧИЩЕННЯ ДИЗЕЛЬНОЇ ПАЛИВНОЇ СИСТЕМИ MITSUBISHI. Використання невідповідної присадки може призвести до пошкодження двигуна. Для отримання додаткової інформації звертайтеся до офіційного дилера MITSUBISHI MOTORS.

## Заповнення паливного бака

E00200205071

### ⚠ УВАГА

- Виконуйте будь-які роботи з паливом, дотримуючись правил, що зазначені на інформаційних стендах СТО та АЗС.
- Пальне - легкозаймиста та вибухонебезпечна речовина. Необережне поводження з ним може призвести до опіків та серйозних ушкоджень. Заправляючи автомобіль, обов'язково вимкніть двигун та тримайтеся якомога далі від вогню, іскор та предметів, що димляться. Завжди виконуйте будь-які дії з паливом в добре провітрюваних місцях на відкритому повітрі.
- Перед тим як зняти кришку заливної горловини паливного бака, обов'язково зніміть заряд статичної електрики зі свого тіла, для цього торкніться металевих частин автомобіля або паливної колонки. Заряд статичної електрики, що зібрався на тілі, може стати причиною іскри, від якої займається пари пального.

### ⚠ УВАГА

- Самостійно виконуйте весь процес заправки (відчинення дверцят горловини паливного бака, знімання кришки горловини паливного бака та т.і.). Не дозволяйте іншим особам знаходитися біля горловини паливного бака. Заряд статичної електрики, що може виявитися на одязі та тілі людини, утворить іскру та призведе до загоряння парів пального.
- Не відходьте від заливної горловини паливного бака до закінчення заправки. Займаючись під час заправки чимось іншим (наприклад, сидючи на сидінні), Ви можете набрати новий заряд статичної електрики.
- Будьте обережні, не вдихайте пари пального. Пальне містить токсичні речовини.
- Тримайте двері і вікна зачиненими під час заправки автомобіля. Якби вікна були відкриті, пари пального могли потрапити в салон.
- У випадку потреби замінити кришку паливного бака, використовуйте тільки оригінальні запчастини MITSUBISHI.

## Об'єм паливного бака

75 літрів

## Заповнення паливного бака

### Заповнення паливного бака

2

1. Перед заповненням паливного бака паливом, зупиніть двигун.
2. Заливна горловина паливного бака розташована на лівому задньому боці автомобіля.  
Дверцята заливної горловини паливного бака відкриваються із салону за допомогою важеля, розташованого під панеллю приладів.

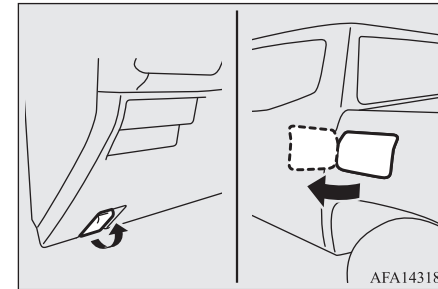

3. Відкрийте заливну горловину паливного бака, повільно повертаючи кришку проти годинникової стрілки.

## Вхід або вихід з автомобіля\*

2

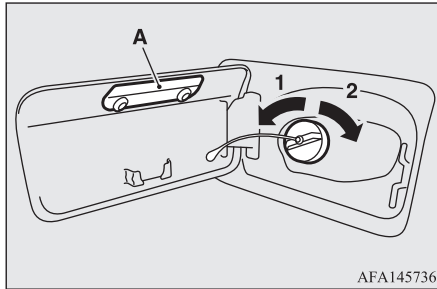

- 1- Відкрити
- 2- Зачинити

### ⚠ ЗАСЕРЕЖЕННЯ

- Дверцята заливної горловини оснащені захистом (А), що запобігає потраплянню води. Не знімайте захисний кожух (А), оскільки існує ризик пошкодження транспортного засобу через потрапляння води.
- Оскільки паливна система може перебувати під тиском, знімайте кришку заливної горловини паливного бака повільно. Таким чином надлишковий чи недостатній тиск у паливному баку плавно зрівняється з атмосферним тиском. Якщо з-під кришки лунає шиплячий звук, зачекайте, поки він не припиниться, перш ніж знімати кришку. У іншому випадку паливе може виплеснутися назовні та заподіяти травму вам або людям, що знаходяться поруч із вами.

### 📖 ПРИМІТКА

- Заправляючи автомобіль, вставте кришку у тримач розташований на внутрішній стороні дверцят горловини паливного бака.

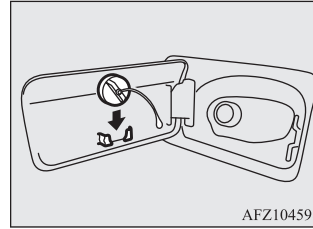

4. Вставте заправний пістолет як найбільше у середину заливної горловини паливного бака.

### ⚠ ЗАСЕРЕЖЕННЯ

- Не нахиляйте пістолет.

5. Коли подача пального з заправного пістолета автоматично припиниться, заправлення треба завершити.
6. Щоб зачинити кришку, повільно обертайте її за годинниковою стрілкою, поки не почуєте клацання, потім обережно прикрийте дверцята горловини паливного бака.

### Вхід або вихід з автомобіля\*

E00205800110

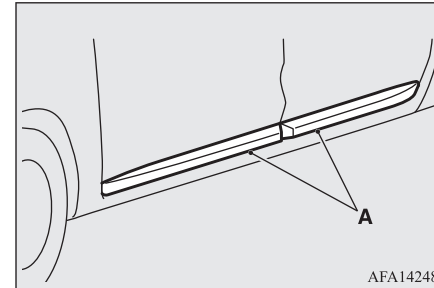

### ⚠ ЗАСЕРЕЖЕННЯ

- Щоб запобігти зісковзуванню та можливному удару, який може пошкодити захисний елемент дверцят (А), не наступайте на захисний елемент дверцят (А).

### Встановлення додаткового обладнання

E00200303254

Перед встановленням будь-якого додаткового обладнання просимо вас проконсультуватися з фахівцями офіційного дилера MITSUBISHI.

## Модернізація або зміни в електричній чи паливній системі

**⚠ ЗАСТЕРЕЖЕННЯ**

● Ваш автомобіль обладнаний роз'ємом для діагностики, перевірки та обслуговування системи електронного контролю двигуна. Не приєднуйте до нього жодних пристроїв. В іншому випадку це може призвести до розрядження акумулятора, виходу з ладу електронних приладів автомобіля або інших непередбачуваних проблем. Крім того, несправності, спричинені підключенням пристрою, відмінного від діагностичного приладу MUT-III, не підпадають під гарантію.

- Встановлення додаткового обладнання та пристроїв, повинні відповідати вимогам місцевого законодавства та нормативам та обмеженням, що містяться в технічній документації автомобіля.
- Неправильне встановлення електричних деталей може призвести до пожежі, будь ласка, зверніться до розділу «Модифікація/зміна електричної або паливної системи» в цій інструкції з експлуатації.
- Встановлюючи радіоприймач для отримання необхідної інформації (частота, вихід сигналу, процедура встановлення) треба звертатись до офіційного дилера MITSUBISHI.

Якщо частота, вихід сигналу та умови встановлення є невідповідними, це може негативно вплинути на електронні прилади та призвести до небезпечних порушень у роботі автомобіля.

- Під час використання мобільного телефону або радіоприймача всередині автомобіля без зовнішньої антени, виникають електромагнітні перешкоди в електричній системі, які можуть призвести до небезпечних порушень у роботі автомобіля.
- Забороняється використання шин та дисків, які не відповідають технічним вимогам.

Інформація про розміри дисків коліс і шин зазначена в розділі «Технічні характеристики».

**Важливі зауваження!**

У зв'язку з тим, що у продажу є велика кількість додаткового обладнання та запасних частин від різних виробників, компанія MITSUBISHI та її офіційні дилери не в змозі визначити, яким чином приєднання або встановлення подібних запчастин впливатиме на безпеку експлуатації автомобіля.

Навіть якщо такі деталі офіційно дозволені для використання, наприклад, мають

маркування «general operators permit» (офіційний дозвіл на загальне використання) або конструкція деталі офіційно схвалена, або існує схвалення операції приєднання, або встановлення вузла, не існує гарантії, що встановлення деталей не вплине на безпеку експлуатації автомобіля.

Також майте на увазі, що не існує ніяких юридичних зобов'язань відносно деталі з боку юридичної або державної посадової особи, що дають оцінку деталі. Максимальна безпека може бути гарантована лише коли деталі рекомендовані, реалізовані та встановлені офіційним дилером компанії MITSUBISHI (тобто вони є оригінальними деталями та обладнанням компанії MITSUBISHI). Те саме стосується внесення будь-яких змін у конструкцію автомобілів. З метою безпеки дозволяється вносити тільки зміни, схвалені офіційним дилером MITSUBISHI.

**Модернізація або зміни в електричній чи паливній системі**

E00200401714

Компанія MITSUBISHI завжди випускає високоякісні автомобілі, що безпечні в експлуатації. Для підтримки безпеки та високої якості автомобіля дуже важливо, щоб

## Оригінальні запчастини

2

встановлення додаткового обладнання та внесення змін в конструкцію, що торкаються електричної та паливної систем, здійснювались відповідно до рекомендацій компанії MITSUBISHI.

### ЗАСТЕРЕЖЕННЯ

- У випадку контакту проводки з кузовом автомобіля або неправильних способів встановлення (не встановлюються запобіжники тощо), електронні вузли можуть вийти з ладу, що призведе до виникнення пожежі або інших небезпечних ситуацій.

## Оригінальні запчастини

E00200502422

Компанія MITSUBISHI виготовила для Вас чудовий автомобіль, що має найвищу якість та надійність.

Використовуйте тільки оригінальні запасні частини компанії MITSUBISHI, конструкція і якість виготовлення яких дозволять зберегти автомобіль MITSUBISHI в оптимальному технічному стані. Оригінальні запчастини MITSUBISHI MOTORS маркуються як «GENUINE PARTS» і є у всіх офіційних дилерів компанії MITSUBISHI.

## Інформація щодо безпечної утилізації відпрацьованої моторної оливи

E00200601426

### УВАГА

- Тривалий та багаторазовий контакт шкіри з відпрацьованою оливою може стати причиною серйозних захворювань шкіри, включаючи дерматити та рак.
- Уникайте контакту відпрацьованої оливи зі шкірою та ретельно промивайте шкіру у випадку потрапляння на неї оливи.
- Тримайте відпрацьовану моторну оливу в недоступному для дітей місці.

## Захист довкілля

Законом заборонено забруднювати стічні води, природні або штучні водойми та ґрунт. Користуйтеся послугами спеціалізованих центрів зі збирання відпрацьованої оливи, що мають усе необхідне обладнання для утилізації відпрацьованої оливи та використаних масляних фільтрів. Звертайтеся в місцеві органи влади за рекомен-

даціями щодо утилізації відпрацьованої оливи.

## Інформація щодо утилізації елементів живлення

E00201301127



До комплекту вашого автомобіля входять батарейки та/або акумулятори.

Не змішувати із загальними побутовими відходами.

Для належної підготовки та переробки використаних елементів живлення, будь ласка здайте їх у відповідний центр приймання відповідно до чинного законодавства та Директиви 2006/66/ЕС.

Утилізація елементів живлення допоможе зберегти цінні ресурси та запобігти потенційно негативному впливу на здоров'я людини та навколишнє середовище, який матиме місце у разі неналежного поводження з відходами.



## *Замикання та відмикання*

**3**

Ключі .....	3-2
Електронний імібілайзер (Система проти викрадення) .....	3-3
Система дистанційного керування замками* .....	3-4
Система дистанційного керування автомобілем* .....	3-9
Двері .....	3-16
Центральний замок .....	3-18
Задні двері з захистом від випадкового відчинення дітьми .....	3-20
Задній борт .....	3-20
Електричне управління вікнами .....	3-22

## Ключі

## Ключі

E00300105084

3

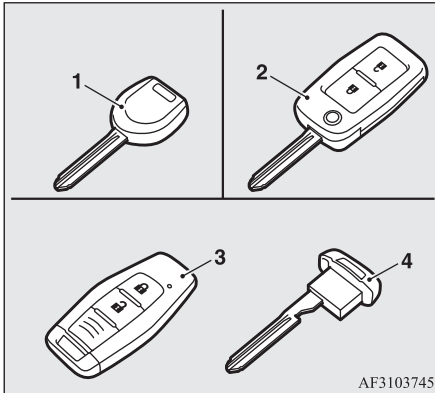

AF3103745

- 1- Ключ електронного імобілайзера
- 2- Ключ дистанційного керування замками
- 3- Пульт дистанційного керування автомобілем
- 4- Ключ для аварійного відмикання

**УВАГА**

- Якщо берете ключ або пульт дистанційного керування з собою у літак, не натискайте на ньому кнопки та перемикачі. Під час застосування кнопок ключа випромінюються електромагнітні хвилі, які можуть зашкодити керуванню літаком. Якщо ключ знаходиться в сумці, переконайтеся, що кнопки не можна випадково натиснути.

**ПРИМІТКА**

- Ключ (окрім ключа для аварійного відмикання) являє собою складний електронний пристрій із вбудованим передавачем. Для запобігання виходу ключа з ладу треба дотримуватись наступних правил.
  - Не залишайте ключ під прямим сонячним промінням, наприклад, на панелі приладів.
  - Не розбирайте пульт дистанційного керування.
  - Не згинайте ключ та бережіть від ударів.
  - Тримайте подалі від рідини.
  - Тримайте подалі від магнітних брелків.
  - Зберігайте подалі від пристроїв, що створюють магнітне поле, таких як аудіосистеми, комп'ютери та телевізори.

**ПРИМІТКА**

- Зберігайте подалі від потужних електромагнітних випромінювачів, таких як мобільні телефони, пристрої бездротового зв'язку та високочастотне обладнання (включаючи медичне обладнання).
- Не мийте ключ ультразвуковими очищувачами.
- Не залишайте ключі у місцях, у яких він може підпадати під вплив високих температур (понад 60°C) або високої вологості.
- Якщо ідентифікаційний код ключа (пульта дистанційного керування) не збігається з зареєстрованим в імобілайзері, запустити двигун буде неможливо. Детальніше у розділі «Електронний імобілайзер».
- У разі втрати одного з ключів, якомога швидше зверніться до офіційного дилера MITSUBISHI. Для того, щоб замовити новий ключ, необхідно надати автомобіль та ключі, що залишилися, до офіційного дилера MITSUBISHI. Всі ключі повинні бути заново зареєстровані у комп'ютері імобілайзера. Можна зареєструвати до чотирьох ключів.

## Електронний імібілайзер (Система проти викрадення)

**Використання та зберігання ключа (ключ дистанційного керування замками)**

E00317600031

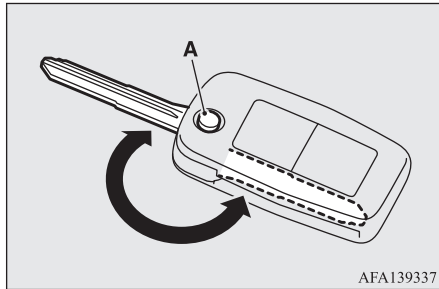

AFA139337

Під час використання ключа, натисніть на кнопку (A) на корпусі.

Під час носіння ключа, складайте ключ натискаючи на кнопку.

**Ярлик з номером ключа**

E00314000210

Номер ключа вибито на ярлику, як зображено на малюнку.

Запишіть номер ключа та зберігайте ключ і ярлик окремо, щоб мати змогу замовити новий ключ у офіційного дилера MITSUBISHI у разі втрати.

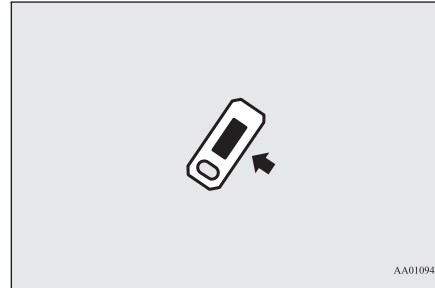

AA0109480

**Електронний імібілайзер (Система проти викрадення)**

E00300204394

**⚠️ ЗАСТЕРЕЖЕННЯ**

- Не робіть жодних змін або доповнень в системі імібілайзера; зміни або доповнення можуть призвести до відмови імібілайзера.

Електронний імібілайзер розроблений, щоб значно знизити вірогідність викрадення автомобіля. Ця система призначена для блокування автомобіля у разі несанкціонованого запуску двигуна. Запустити двигун можна тільки за допомогою ключа, «зарєєстрованого» у системі імібілайзера.

**📖 ПРИМІТКА**

- [Крім автомобілів, обладнаних системою дистанційного керування автомобілем] У зазначених нижче випадках двигун може не завестись, тому що система блокування не змогла прочитати код з ключа.
- Якщо ключ торкається металевого кільця брелка чи іншого металевого чи магнітного предмета



AGZ000345

- Якщо ключ торкається металевої частини іншого ключа

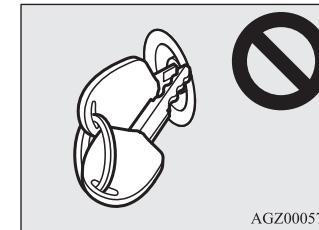

AGZ000576

3

## Система дистанційного керування замками\*

3

**ПРИМІТКА**

- Якщо ключ торкається чи знаходиться поруч з іншими електронними ключами (включаючи ключі від інших автомобілів)



У таких випадках прийміть предмети чи інші ключі від ключа автомобіля. Після цього знову спробуйте завести двигун. Якщо двигун не запуститься, будь ласка, зверніться до офіційного дилера MITSUBISHI.

- [Для автомобілів, обладнаних системою дистанційного керування автомобілем] Якщо двигун не запуститься, будь ласка, зверніться до офіційного дилера MITSUBISHI.

**ПРИМІТКА**

- У разі втрати одного з ключів, якомога швидше зверніться до офіційного дилера MITSUBISHI.

Для того, щоб замовити новий ключ, необхідно надати автомобіль та ключі, що залишилися, до офіційного дилера MITSUBISHI. Всі ключі повинні бути заново зареєстровані у комп'ютері імобілайзера.

Для отримання додаткової інформації, зверніться до офіційного дилера MITSUBISHI.

**Система дистанційного керування замками\***

E00300305523

Натисніть кнопку на ключі всі двері будуть замкнені або відімкнені в залежності від потреби.

За допомогою кнопок можливо також керувати зовнішніми дзеркалами заднього виду. (Для автомобілів, обладнаних перемикачем складання дзеркала)

Ключ дистанційного керування замками

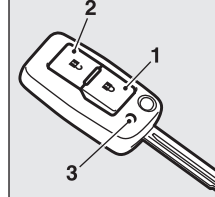

Пульт дистанційного керування автомобілем

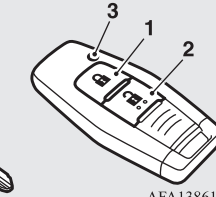

AFA138617

- 1- Кнопка «LOCK»
- 2- Кнопка «UNLOCK»
- 3- Індикаторна лампа

**Замикання**

Натисніть кнопку «LOCK» (1). Усі двері будуть замкнені. У цей час, покажчики поворотів блимнуть один раз.

Габаритні ліхтарі, задні ліхтарі та ліхтар номерного знака також увімкнуться на певний час.

**Відмикання**

Натисніть кнопку «UNLOCK» (2). Усі двері будуть відімкнені. Якщо в цей момент перемикач лампи освітлення салону знаходиться в положенні «DOOR», лампа освітлення салону загориться при-

## Система дистанційного керування замками\*

близно на 20 секунд та лампи покажчиків поворотів блимнуть двічі.

Габаритні ліхтарі, задні ліхтарі та ліхтар номерного знака також увімкнуться на певний час.

Див. «Прилади та органи керування: Привітальне освітлення» на стор. 5-46.

### ПРИМІТКА

- На автомобілях обладнаних кольоровим рідкокристалічним дисплеєм, якщо «Налаштування автомобіля» містить вимкнену опцію «Автоматичне освітлення салону», під час відмикання автомобіля освітлення не увімкнеться, навіть якщо перемикач освітлення знаходиться в положенні «DOOR».  
Зверніться до розділу «Налаштування автомобіля» на стор. 5-12.
- Функцію відмикання дверей салону можна налаштувати так, щоб одне натискання кнопки «UNLOCK» (2) відмикало лише двері водія.  
Якщо функція відмикання дверей налаштована, як описано вище, всі двері відмикаються при повторному натисканні перемикача UNLOCK впродовж 2 секунд.  
Див. розділ «Налаштування функції відмикання дверей салону» на стор. 3-6.

### ПРИМІТКА

- На автомобілях з механізмом складання зовнішніх дзеркал заднього виду, зовнішні дзеркала заднього виду автоматично складаються або повертаються у робоче положення одночасно із замиканням та відмиканням замків дверей кнопками на пульті або ключі дистанційного керування.  
Див. «Початок експлуатації та водіння автомобіля: Зовнішні дзеркала заднього виду» на стор. 6-9.
- Якщо після натискання кнопки відмикання «UNLOCK» (2) протягом 30 секунд не відкриті жодні з дверей, двері автоматично замикаються знову.
- Система дистанційного керування замками дверей не функціонує у наступних випадках:
  - Двигун працює.
  - Двері відчинені або напіввідчинені (під час блокування).
- Кнопка на ключі спрацьовує на відстані до 4 м. від автомобіля. Але радіус дії ключа може змінюватись, якщо автомобіль знаходиться поруч із телевежею, електростанцією чи станцією радіомовлення.
- Виникнення будь-якої з наступних проблем може свідчити про розрядження батарейки.

### ПРИМІТКА

- Якщо на допустимій відстані до автомобіля, під час натискання кнопки на ключі, двері не відчиняються/зачиняються.
  - Індикаторна лампа (3) світиться тьмяно чи взагалі не світиться.
- Для отримання додаткової інформації, зверніться до офіційного дилера MITSUBISHI.  
Якщо бажаєте самостійно замінити елемент живлення, дивіться розділ «Заміна елемента живлення ключа» на стор. 3-7.
- Якщо ваш ключ втрачено або пошкоджено, будь ласка, зверніться до офіційного дилера MITSUBISHI для заміни ключа.

3

## Система дистанційного керування замками\*

### 3 Положення зовнішніх дзеркал заднього виду (для автомобілів, обладнаних перемикачем складання дзеркал)

E00310802256

#### Складання дзеркал

Під час замикання всіх дверей кнопкою «LOCK» (1), зовнішні дзеркала заднього виду складаються автоматично.

#### Розкладання дзеркал

Коли всі двері відмикаються кнопкою UNLOCK (2), зовнішні дзеркала заднього виду автоматично розкладаються.

#### ПРИМІТКА

- Функцію автоматичного складання/розкладання зовнішніх дзеркал заднього виду можна вимкнути. Для отримання додаткової інформації, будь ласка, звертайтеся до офіційного дилера MITSUBISHI. На автомобілях обладнаних кольоровим рідкокристалічним дисплеєм, функцію можна змінити, налаштувавши параметри на панелі приладів. Зверніться до розділу «Налаштування автомобіля» на стор. 5-12.

#### Налаштування функції відмикання дверей салону

E00310301805

Функція відмикання дверей салону може працювати в одному з наступних режимів. Щоразу, коли функція відмикання дверей увімкнена, лампи покажчиків повороту блимають, щоб повідомити вам про стан відмикання дверей.

Лампи покажчиків повороту	Режим
Блимають один раз	Після одного натискання перемикача UNLOCK (2) або перемикача замикання/відмикання дверей водія або переднього пасажира (якщо обладнано), всі двері відчиняються. [Заводські налаштування]

Система дистанційного керування замками\*

Лампи показчиків повороту	Режим
Блимають три рази	<p>Після одного натискання перемикача UNLOCK (2) або перемикача замикання/відмикання дверей водія (якщо обладнано) відчиняються лише двері водія. Якщо протягом 2 секунд знову натиснути перемикач UNLOCK або перемикач відмикання/замикання дверей водія (якщо обладнано), всі двері відчиняться. [Для автомобілів, обладнаних системою дистанційного керування автомобілем]</p> <p>Після одного натискання перемикача замикання/відмикання пасажирських дверей відчиняються лише пасажирські двері. Якщо знову натиснути перемикач замикання/відмикання пасажирських дверей протягом 2 секунд, відчиняться всі двері.</p>

Щоб перейти в режим відмикання, виконайте наступну процедуру.

1. Поверніть замок запалювання у положення «LOCK» та витягніть ключ з замка запалювання (за винятком автомобілів з системою дистанційного керування замками) або оберіть робочий режим «OFF» (для автомобілів з системою дистанційного керування автомобілем).
2. Натисніть та утримуйте перемикач «LOCK» (1) та «UNLOCK» (2) упродовж 5 секунд або довше.

**ПРИМІТКА**

- На автомобілях обладнаних кольоровим рідкокристалічним дисплеєм, функцію можна змінити, налаштувавши параметри на панелі приладів. Зверніться до розділу «Налаштування автомобіля» на стор. 5-12.

**Заміна елемента живлення ключа**

E00309502905

**УВАГА**

- Не ковтайте батарейку монетного типу.

**УВАГА**

- Цей виріб містить батарейку монетного типу. Якщо проковтнути батарейку монетного типу, це може призвести до сильних внутрішніх опіків та може призвести до смерті. Були випадки, коли проковтнута батарейка викликала сильні внутрішні опіки всього за 2 години.
- Тримайте нові та відпрацьовані батарейки якомога далі від дітей.
- Якщо корпус ключа надійно не закривається, перестаньте користуватися виробом і тримайте його якомога далі від дітей.
- Якщо ви вважаєте, що батарейки могли бути проковтнуті або розміщені в будь-якій частині тіла людини, негайно зверніться до лікаря.
- Щоб запобігти вибуху або витoku легкозаймистої рідини чи газу:
  - Не використовуйте батарейки невідповідного типу. Для заміни використовуйте однакові елементи живлення або одного типу.
  - Не викидайте батарейки у вогонь чи сміттєспалювач та/або не подрібнюйте або розрізуйте батарейки.
  - Не використовуйте, не зберігайте і не заносьте батарейки у місця, де на них може впливати висока температура або надзвичайно низький тиск повітря.

3

## Система дистанційного керування замками\*

3

**⚠ ЗАСТЕРЕЖЕННЯ**

- Ніколи не розбирайте та не виймайте жодних внутрішніх частин ключа, окрім описаних нижче. Адже існує ризик того, що його буде неможливо зібрати знову.
- Розкривши ключ запобігайте попаданню в середину рідини, пилу тощо. Не торкайтесь внутрішніх деталей.
- Утилізуйте використану батарейку відповідно до правил утилізації.

**📖 ПРИМІТКА**

- Ви можете придбати елемент живлення для заміни у спеціалізованих крамницях.
- Для заміни елемента живлення ви можете звернутися до офіційного дилера MITSUBISHI.



Цей символ служить для попередження користувача про наявність важливих інструкцій з експлуатації та технічного обслуговування (догляду) у літературі, що додається до приладу.

1. Перед заміною батарейки, зніміть статичний заряд зі свого тіла, торкнувшись заземленого металевого предмета.
2. Розкладна частина ключа зберігається в корпусі. (Тільки для ключа дистанційного керування замками)  
Зверніться до розділу «Використання та зберігання ключа (ключ дистанційного керування замками)» на стор. 3-3
3. Вийміть ключ для аварійного відмикання з ключа дистанційного керування. (Тільки пульт дистанційного керування автомобілем)  
Див. розділ «Ключ для аварійного відмикання» на стор. 3-16.
4. Вставте обтягнутий тканиною кінчик прямої (або мінусової) викрутки в пази (A) на корпусі ключа і відкрийте корпус в напрямку, показаному на малюнку.

Ключ дистанційного керування замками

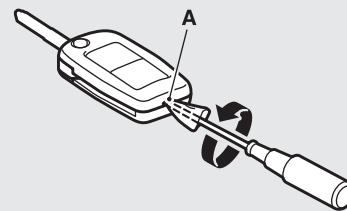

AFA139513

Пульт дистанційного керування автомобілем

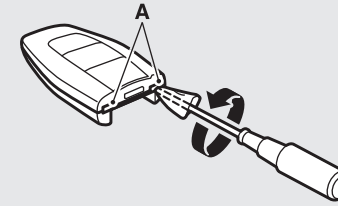

AFA139308

5. Зніміть використаний елемент живлення.
6. Встановіть новий елемент живлення стороною (B) зі знаком – доверху.

Ключ дистанційного керування замками

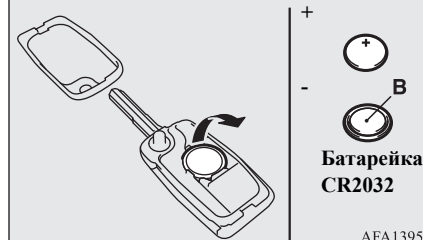
Батарейка  
CR2032

AFA139526



Система дистанційного керування автомобілем\*



7. Щільно закрийте кришку ключа.
8. Встановіть ключ для аварійного відмикання, вийнятий на кроці 3. (Тільки пульт дистанційного керування автомобілем)
9. Перевірте роботу системи дистанційного керування замками

**Система дистанційного керування автомобілем\***

E00305602982

Система дистанційного керування автомобілем надає можливість замикати та відмикати двері, запускати двигун, та змінювати режими роботи за допомогою пульта дистанційного керування. Пульт дистанційного керування можна використовувати як ключ дистанційного керування замками.

Див. «Запуск та зупинка двигуна» на стор. 6-16.

Див. розділ «Система дистанційного керування замками» на сторінці 3-4.

Водій повинен завжди мати з собою пульт дистанційного керування автомобілем. Наявність цього пульта необхідна для замикання та відмикання дверей, запуску двигуна та інших функцій керування автомобілем, тому перш ніж зачинити двері та залишити автомобіль, впевніться, що пульт дистанційного керування знаходиться з вами.

**УВАГА**

- Люди з імплантованими електрокардіостимуляторами чи дефібриляторами не повинні наближатись до зовнішніх передавачів (A). Радіохвилі, що випромінюються системою дистанційного керування автомобілем можуть негативно вплинути на імплантовані електрокардіостимулятори чи дефібрилятори.

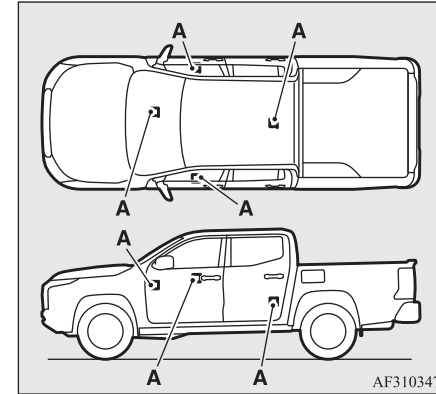

**3**

**УВАГА**

- У випадку використання інших електронних медичних пристроїв, крім імплантованих електрокардіостимуляторів чи дефібриляторів, зверніться до виробника електронного медичного обладнання для отримання інформації про вплив радіохвиль на пристрій. Електромагнітні хвилі можуть вплинути на функціонування електронних медичних пристроїв.

## Система дистанційного керування автомобілем\*

3

**ПРИМІТКА**

- Пульт дистанційного керування автомобілем використовує ультра слабку електромагнітну хвилю. В наступних випадках система дистанційного керування автомобілем може працювати з помилками або нестабільно.
- Якщо автомобіль знаходиться поруч із джерелом сильного електромагнітного випромінювання, наприклад, неподалік від телевежі, електростанції, станції радіомовлення чи аеропорту.
- Система дистанційного керування автомобілем знаходиться поруч із засобами радіозв'язку, такими як мобільні телефони чи радіопередавачі або електронними пристроями, такими як персональний комп'ютер.
- Пульт дистанційного керування автомобілем торкається або накритий металевим об'єктом.
- Поруч використовується система дистанційного керування замками.
- Коли елемент живлення пульта дистанційного керування розряджений.

**ПРИМІТКА**

- Якщо пульт дистанційного керування автомобілем знаходиться в зоні сильної дії радіохвиль чи електромагнітного шуму.  
  
В таких випадках користуйтеся ключем для аварійного відмикання.  
Див. розділ «Користування автомобілем без функції дистанційного керування» на сторінці 3-16.
- У зв'язку з тим, що пульт дистанційного керування автомобілем отримує сигнали для з'єднання з передавачами автомобіля, батарейка постійно розряджається, незалежно від частоти використання ключа. Строк роботи батарейки від 1 до 2 років залежно від умов використання. Після вичерпання ресурсу батарейки замініть її відповідно до цієї інструкції або зверніться до офіційного дилера MITSUBISHI.  
Див. розділ «Заміна елемента живлення ключа» на стор. 3-7.
- У зв'язку з тим, що пульт дистанційного керування автомобілем постійно отримує сигнали, потужне електромагнітне випромінювання може впливати на швидкість розрядження батареї. Не залишайте ключ поруч із телевізором, персональним комп'ютером або іншими електронними пристроями.

**Радіус дії системи дистанційного керування автомобілем**

E00305701609

Якщо ви маєте пульт дистанційного керування, увійдіть у радіус дії сигналу та натисніть кнопку замикання/відмикання дверей водія або переднього пасажира, для перевірки ідентифікаційного коду пульта. Відмикання і замикання дверей, запуск двигуна та зміна режимів роботи можлива, лише якщо коди пульта дистанційного керування та автомобіля збігаються.

**ПРИМІТКА**

- Якщо елемент живлення пульта дистанційного керування майже розряджений, або автомобіль знаходиться в зоні дії сильного електромагнітного випромінювання, відстань дії системи може зменшитись або стабільність дії буде погіршена.

Система дистанційного керування автомобілем\*

**Радіус дії для відмикання та замикання дверей**

E00306202190

Радіус дії становить приблизно 70 см від кнопки замикання/відмикання дверей водія, переднього пасажир.

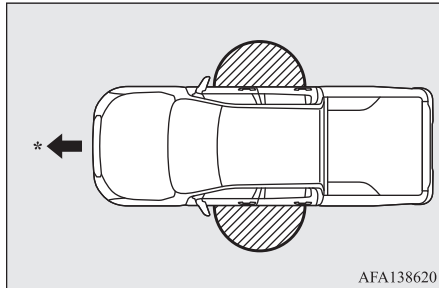

AFA138620

\*: Напрямок вперед

: Радіус дії

**ПРИМІТКА**

- Замикання та відмикання спрацює лише тоді, коли ви натискаєте перемикач замків дверей водія або переднього пасажир, який розпізнає пульт дистанційного керування.
- Якщо ви знаходитесь надто близько до ручки передніх дверей або дверного вікна, пульт може не працювати.

**ПРИМІТКА**

- Навіть якщо пульт дистанційного керування знаходиться на відстані меншій за 70 см від кнопки замикання/відмикання на дверях водія або переднього пасажир, але занадто близько до землі або занадто високо над землею, система може не спрацювати.
- Якщо пульт дистанційного керування знаходиться в радіусі дії системи, навіть людина, що не має пульта чи ключа, може відімкнути чи замкнути двері салону, натиснувши кнопку замикання/відмикання на дверях водія або переднього пасажир.

**Радіус дії для запуску двигуна та зміна робочого режиму**

E00306301787

Система запуску двигуна діє тільки із середини автомобіля.

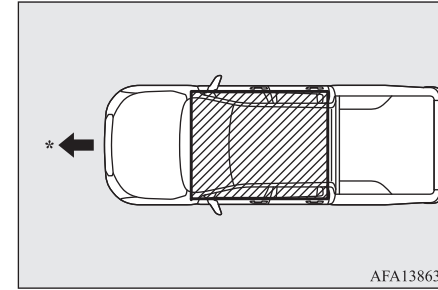

AFA138633

\*: Напрямок вперед

: Радіус дії

**ПРИМІТКА**

- Навіть якщо пульт дистанційного керування знаходиться в межах робочого діапазону в бардачку, на панелі приладів або в кишені дверей, запуск двигуна та зміна режиму роботи можуть бути неможливими.
- Якщо пульт дистанційного керування знаходиться близько до дверей, дверного скла, лобового скла або передньої частини вантажного відсіку, можливо завести двигун або змінити робочий режим, навіть якщо він знаходиться поза автомобілем.

## Система дистанційного керування автомобілем\*

## Використання функції дистанційного керування замками

3

E00305803734

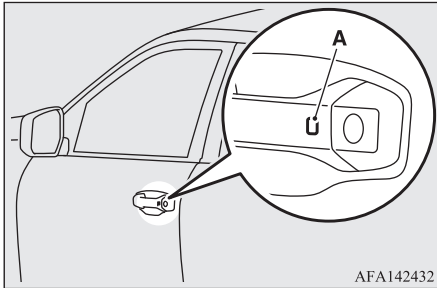

### Замикання дверей

Коли ви маєте з собою пульт дистанційного керування і знаходитесь у радіусі дії, під час натискання кнопки замикання/відмикання на ручках дверей водія або переднього пасажира (A), двері замикаються. За таких умов покажчики повороту блимнуть один раз та один раз пролунає звуковий сигнал.

Див. «Замикання та відмикання: Двері, центральний замок» на стор. 3-16 та 3-18.

3-12 Замикання та відмикання

### ПРИМІТКА

- Переконайтеся, що пульт дистанційного керування знаходиться з вами, перш ніж замикати автомобіль. Навіть якщо пульт дистанційного керування залишається в автомобілі у відділенні для рукавичок або іншому невеликому відділенні, поблизу панелі приладів, автомобіль може бути замкнений залежно від радіохвиль та інших навколишніх умов, при цьому ключ залишиться замкненим всередині автомобіля.
- Якщо замкнути всі двері салону за допомогою функції дистанційного керування, зовнішні дзеркала заднього виду автоматично складуться. Див. розділ «Зовнішні дзеркала заднього виду» на стор. 6-9.
- Дистанційне керування не діє у наступних умовах:
  - Пульт дистанційного керування знаходиться всередині автомобіля.
  - Двері відчинені або зачинені нещільно.
  - Двигун працює.

### Відмикання дверей

Коли ви маєте з собою пульт дистанційного керування і знаходитесь у межах радіусу дії, під час натискання кнопки замикання/відмикання на ручках дверей

водія або переднього пасажира (A), усі двері відмикаються.

Якщо в цей момент перемикач лампи освітлення салону знаходиться в положенні «DOOR», лампа освітлення салону загориться приблизно на 20 секунд. За таких умов покажчики повороту блимнуть двічі та двічі пролунає звуковий сигнал.

Якщо натиснути кнопку замикання/відмикання на дверях водія або переднього пасажира, але протягом приблизно 30 секунд не відчинити жодну з дверей, відбудеться їх автоматичне замикання.

Див. «Замикання та відмикання: Двері, центральний замок» на стор. 3-16 та 3-18.

### ПРИМІТКА

- Якщо «Налаштування автомобіля» містить вимкнену опцію «Автоматичне освітлення салону», під час відмикання автомобіля освітлення не увімкнеться, навіть якщо перемикач освітлення знаходиться в положенні «DOOR». Зверніться до розділу «Налаштування автомобіля» на стор. 5-12.

**ПРИМІТКА**

- Можна обрати режим роботи системи дистанційного керування, під час якого одне натиснення кнопки замикання/відмикання дверей водія призведе до відмикання лише дверей водія.  
Якщо функція відмикання дверей налаштована, як описано вище, всі двері відмикаються при повторному натисканні перемикача замикання/відмикання дверей водія впродовж 2 секунд.  
Див. розділ «Налаштування функції відмикання дверей салону» на стор. 3-6.
- Якщо відімкнути всі двері салону за допомогою функції дистанційного керування, зовнішні дзеркала заднього виду автоматично розкладуться.  
Див. «Початок експлуатації та водіння автомобіля: Зовнішні дзеркала заднього виду» на стор. 6-9.
- Функція дистанційного керування не працює, коли двигун працює.

**Підтвердження спрацювання під час відмикання та замикання**

Факт спрацювання можна підтвердити як показано далі. Однак лампа освітлення салону загориться лише якщо перемикач лампи освітлення салону знаходиться у положенні «DOOR».

**Замикання:** За таких умов покажчики повороту блимнуть один раз та один раз пролунає звуковий сигнал.

**Відмикання:** Лампа освітлення салону загоряється приблизно на 20 секунд, сигнали повороту блимають двічі та двічі лунає звуковий сигнал.

**ПРИМІТКА**

- Якщо «Налаштування автомобіля» містить вимкнену опцію «Автоматичне освітлення салону», під час відмикання автомобіля освітлення не увімкнеться, навіть якщо перемикач освітлення знаходиться в положенні «DOOR».  
Зверніться до розділу «Налаштування автомобіля» на стор. 5-12.

## Система дистанційного керування автомобілем\*





**Активація попередження**

E00305902956

**3**

Для запобігання викрадення автомобіля чи випадкового спрацювання системи дистанційного керування, передбачені звуковий сигнал та візуальне попередження на багатофункціональному дисплеї.

Якщо з'являється попередження, завжди перевіряйте автомобіль та пульт дистанційного керування. Попередження також покажуться у разі виникнення несправності в системі дистанційного керування автомобілем.

Найменування	Позначення на екрані	Примітка (рішення)
Попередження про відсутність ключа	 Ключ відсутній	Це попередження з'являється, якщо двері зачинені, а пульт дистанційного керування залишився зовні автомобіля та робочий режим знаходиться в положенні «ON». Переконайтеся, що пульт дистанційного керування знаходиться всередині автомобіля. Див. розділ «Радіус дії для запуску двигуна та зміна робочого режиму» на стор. 3-11.
Попередження про низький рівень заряду батареї ключа	 Батарея ключа розряджена	Це попередження з'являється, коли батарея пульта дистанційного керування розряджена. Якщо з'являється цей індикатор, замініть батарею на нову. Див. розділ «Заміна елемента живлення ключа» на стор. 3-7.
Натисніть і утримуйте, щоб зупинити двигун	 Кл від  Трим. Натисн.і утримуйте, щоб зупинити двигун	Це попередження з'являється, коли батарея пульта дистанційного керування розряджена або коли ключ винесено за межі автомобіля та двигун працює. Щоб зупинити двигун в аварійній ситуації, виконайте одну з наведених нижче процедур. <ul style="list-style-type: none"> <li>Швидко натисніть вимикач двигуна три рази поспіль менш ніж за 1,5 секунди.</li> <li>Натисніть і утримуйте вимикач двигуна більше 2 секунд.</li> </ul> Після вимкнення двигуна відкрийте двері, щоб повернутися до звичайного режиму.

## Система дистанційного керування автомобілем\*

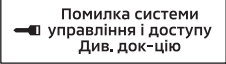
Найменування	Позначення на екрані	Примітка (рішення)
Покладіть пульт біля індикатора перемикача		<p>Цей індикатор з'являється, коли батарея пульта дистанційного керування розряджається та у разі відсутності нормального зв'язку між ключем і автомобілем.</p> <p>Якщо з'явився цей індикатор, торкніться вимикача двигуна пультом дистанційного керування (пролунає звуковий сигнал), а потім натисніть вимикач двигуна, одночасно натискаючи педаль зчеплення (М/Т) або педаль гальма (А/Т) протягом 10 секунд після звукового сигналу. Див. «Якщо пульт дистанційного керування не працює належним чином» на стор. 6-19.</p>
Попередження про відчинені двері		<p>Це попередження з'являється, якщо будь-які двері відкриті або закриті ненадійно. Піктограма автомобіля на дисплеї, вказує які саме двері відкриті.</p>
Помилка системи ключа див. попередження в інструкції з експлуатації		<p>Це попередження з'являється, якщо є несправність пульта дистанційного керування.</p> <p>Якщо це попередження з'являється, коли двигун зупинено, то його не можна буде запустити. Якщо це попередження з'являється, коли двигун працює, то автомобіль може продовжувати рух. Однак ми рекомендуємо вам якомога швидше звернутися до авторизованого сервісного центру MITSUBISHI MOTORS.</p>

3

## Двері

## Користування автомобілем без функції дистанційного керування

3

E00306001218

## Ключ для аварійного відмикання

E00307201897

Ключ аварійного відмикання вбудований в пульт дистанційного керування. Якщо скористатись функцією дистанційного керування неможливо внаслідок, наприклад, розрядження елемента живлення пульта дистанційного керування або акумуляторної батареї автомобіля, ви можете відімкнути чи замкнути двері за допомогою ключа аварійного відмикання.

Див. «Двері» на стор. 3-16.

Ви також можете замкнути та відімкнути задній борт та відділення для рукавичок.

Див. розділ «Задній борт» на стор. 3-20

Зверніться до розділу «Відділення для рукавичок» на стор. 7-48.

Для того, щоб витягнути ключ для аварійного відмикання (A), пересуньте фіксатор (B) і витягніть ключ з пульта дистанційного керування (C).

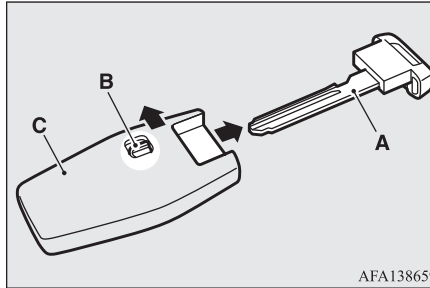

AFA138659

### ПРИМІТКА

- Використовуйте ключ аварійного відмикання, лише коли замикаєте або відмикаєте задній борт чи відділення для рукавичок, або коли це потрібно в надзвичайних ситуаціях. Якщо елемент живлення пульта дистанційного керування розрядився, потрібно замінити його якомога швидше, щоб надалі користуватись пультом дистанційного керування.
- Після використання ключа аварійного відмикання завжди повертайте його на місце в пульті дистанційного керування.

## Двері

E00300404107

### ⚠ ЗАСТЕРЕЖЕННЯ

- Впевніться, що двері зачинені. Рух з дверима, зачиненими нещільно, становить небезпеку.
- Не залишайте в автомобілі дітей без нагляду.
- Будьте уважні, не замкніть двері, якщо ключі залишилися в салоні автомобіля.

### 📖 ПРИМІТКА

- Для запобігання замиканню ключів всередині автомобіля, ані за допомогою кнопки блокування дверей, ані за допомогою пульта чи ключа неможливо замкнути двері водія, коли вони відкриті.



### Замикання та відмикання дверей ключем

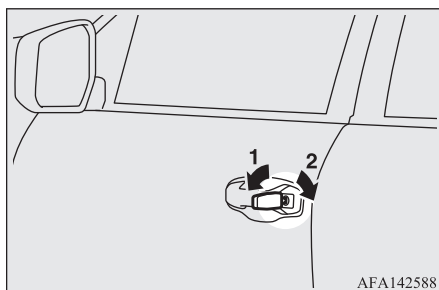

- 1- Замкнути
- 2- Відімкнути

Обертання ключа у напрямку руху автомобіля замикає двері, а його обертання у зворотному напрямку відмикає двері.

#### ПРИМІТКА

- Якщо відмикати чи замикати двері ключем, всі двері будуть замикатися чи відмикатися.  
Див. «Центральний замок» на стор. 3-18.
- Якщо автомобіль обладнано системою дистанційного керування автомобілем, двері водія можна замкнути чи відімкнути ключем аварійного відмикання. Див. розділ «Ключ для аварійного відмикання» на стор. 3-16.

### Замикання та відмикання дверей зсередини салону автомобіля

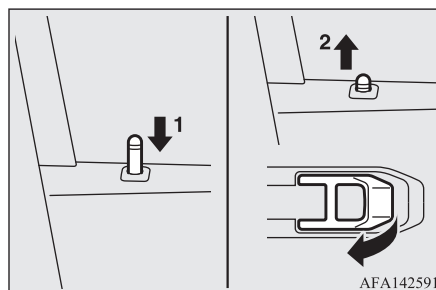

- 1- Замкнути
- 2- Відімкнути

Відмикаючи двері водія, потягніть внутрішню ручку дверей, щоб відімкнути та відкрити двері одночасно.  
Відмикаючи двері переднього пасажира та задні двері, потягніть внутрішню ручку дверей, які ви відмикаєте.

### Замикання дверних замків без ключа

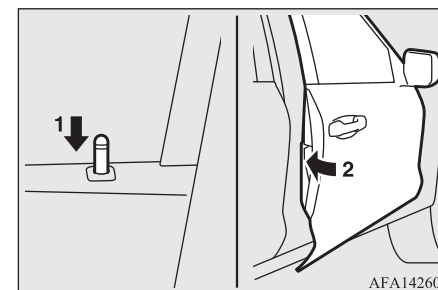

Переведіть кнопку блокування замка (1) усередині салону в положення замикання та закрийте двері (2).

#### ПРИМІТКА

- Замок дверей водія неможливо замкнути кнопкою блокування дверей, якщо двері водія відчинені.

## Центральний замок

### Центральний замок

E00300803944

3

#### ПРИМІТКА

- Під час багаторазового замикання та відмикання дверей може спрацювати вбудований захист центрального замка, що тимчасово відключить систему. В такому випадку зачекайте приблизно 1 хвилину, перш ніж знову використовувати систему центрального замка.

Усі двері можуть бути замкнені та відімкнені, як описано нижче.

#### Двері водія з ключем

Використання ключа для замикання та відмикання всіх дверей.

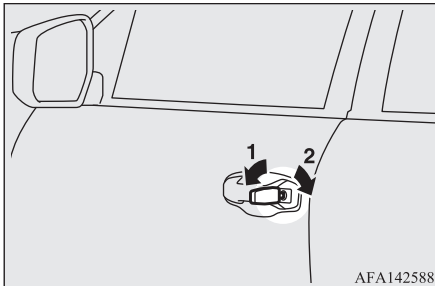

AFA142588

1- Замкнути

3-18 Замикання та відмикання

2- Відімкнути

#### ПРИМІТКА

- На автомобілях з ключем або пультом дистанційного керування, якщо двері були замкнені за допомогою системою дистанційного керування замками або функцією системи дистанційного керування замками, ключем можна відімкнути лише двері водія.
- Якщо автомобіль обладнано системою дистанційного керування автомобілем, двері водія можна замкнути чи відімкнути ключем аварійного відмикання. Див. розділ «Ключ для аварійного відмикання» на стор. 3-16.

#### Центральний перемикач блокування дверей

Для того щоб замкнути всі двері натисніть центральну кнопку блокування замків.

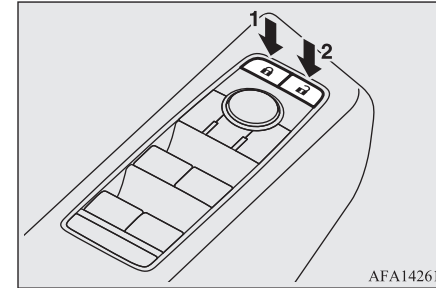

AFA142618

1- Замкнути

2- Відімкнути

#### Автоматичний центральний замок з датчиком швидкості (з чутливим до удару механізмом відмикання)

Всі двері, автоматично замикаються, коли швидкість автомобіля перевищує 15 км/год. Крім того, всі двері розблоковуються під час сильного удару, оскільки блокування пасажирів в автомобілі у разі зіткнення може бути дуже небезпечним. Ця функція стає у пригоді під час рятувальних робіт у разі ДТП.

## Центральний замок

**УВАГА**

- Якщо автоматичний центральний замок з датчиком швидкості (з механізмом відмикання, чутливим до удару) може не спрацювати в наведених нижче випадках, негайно зверніться до офіційного дилера MITSUBISHI MOTORS для перевірки автомобіля.
- Двері не блокуються автоматично, навіть якщо швидкість автомобіля перевищує 15 км/год.
- Двері відчиняються автоматично під час руху.
- Сигнальна лампа системи пасивної безпеки SRS не засвічується або продовжує світитись навіть після повернення замка запалювання у положення «ON» або вибору робочого режиму «ON».
- Сигнальна лампа додаткової системи безпеки загоряється під час руху.
- Система блокування дверей центрального замка зламалася.

**ПРИМІТКА**

- Навіть якщо автомобіль зазнав суттєвої деформації під час зіткнення тощо, залежно від місця і кута зіткнення та від форми і стану іншого транспортного засобу, двері автомобіля можуть не розблоковуватися. Ступінь деформації або пошкодження транспортного засобу не обов'язково спричиняє розблокування дверей.
- Якщо двері примусово відімкнуті під час руху, то вони не замкнуться автоматично.
- Всі двері відмикаються автоматично, коли швидкість автомобіля становить приблизно 4 км/год або менше і відкриваються двері водія.
- Ці функції увімкнені за замовчуванням. Якщо ви хочете ввімкнути або вимкнути ці функції, виконайте наступну інструкцію.
  1. Закрийте всі двері.
  2. Поверніть замок запалювання у положення «ON» або оберіть робочий режим «ON».

**ПРИМІТКА**

3. Упродовж 20 секунд після встановлення замка запалювання в положення «ON» або переходу в робочий режим «ON» натисніть і утримуйте  перемикач центрального замка дверей впродовж 5 секунд або більше для перемикання між увімкненням і вимкненням замка.
 

Увімкнення: Показчики поворотів блимають двічі.

Вимкнення: Показчики поворотів блимають один раз

**3**

### Користування замком запалювання, вимикачем двигуна або важелем селектора для відмикання

Щоб розблокувати всі двері, зробіть одну з наступних дій.

[Автомобілі з М/Т]

Замок запалювання повернуто у положення «LOCK» або обрано робочий режим «OFF».

[Автомобілі з А/Т]

Важіль селектора встановлено у положення «Р» (стоянка) коли замок запалювання або робочий режим знаходиться в положенні «ON».

## Задні двері з захистом від випадкового відчинення дітьми

Або замок запалювання повернуто у положення «LOCK» чи обрано робочий режим «OFF».

3

### ПРИМІТКА

- Ці функції увімкнені за замовчуванням. Для того, щоб їх увімкнути або вимкнути, зверніться до офіційного дилера MITSUBISHI. [Автомобілі з A/T]  
Ці функції можна змінити на панелі приладів.  
Зверніться до розділу «Налаштування автомобіля» на стор. 5-12.

## Задні двері з захистом від випадкового відчинення дітьми

E00300902371

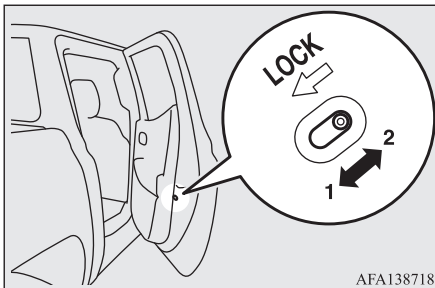

AFA138718

1- Заблокувати

3-20 Замикання та відмикання

### 2- Розблокувати

Ця функція запобігає випадковому відкриттю дверей зсередини. Якщо важіль переведений в положення блокування (1), задні двері неможливо відкрити із салону, але можна відкрити потягнувши за ручку дверей зовні.

Якщо важіль перевести у положення розблокування (2), захисна функція блокування замків не діє.

### ЗАСТЕРЕЖЕННЯ

- Якщо під час поїздки на задньому сидінні знаходиться дитина, краще заблокувати замки задніх дверей, щоб унеможливити їх відмикання із салону.

## Задній борт

E00303001204

### ЗАСТЕРЕЖЕННЯ

- Не стійте позаду вихлопної труби під час завантаження та розвантаження багажу. Гарячий вихлопний газ може спричинити опіки.
- Будьте обережні - не прищеміть пальці зачиняючи задній борт.
- Не навантажуйте задній борт.

### ЗАСТЕРЕЖЕННЯ

- Перш ніж розпочати рух, переконайтесь, що задній борт надійно зачинений. Якщо задній борт відчиниться під час руху автомобіля, речі з багажного відділення можуть випасти на дорогу.

## Замикання та відмикання дверей ключем\*

E00309700020

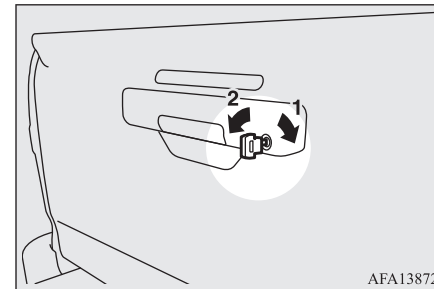

AFA138721

- 1- Заблокувати
- 2- Розблокувати

Задній борт

**ПРИМІТКА**

● Якщо автомобіль обладнано системою дистанційного керування автомобілем, задній борт можна замкнути чи відімкнути ключем аварійного відмикання.  
Див. розділ «Ключ для аварійного відмикання» на стор. 3-16.

**Відчинення**

E00309800050

1. На автомобілях, обладнаних замком заднього борту, відімкніть його.  
Зверніться до розділу «Замикання та відмикання дверей ключем» на сторінці 3-20.
2. Підійміть ручку та опустіть задній борт.

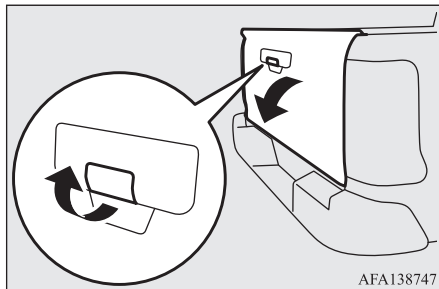

AFA138747

**Щоб зачинити**

E00309900048

Підійміть задній борт і закрийте його з достатньою силою, щоб надійно зафіксувати положення.

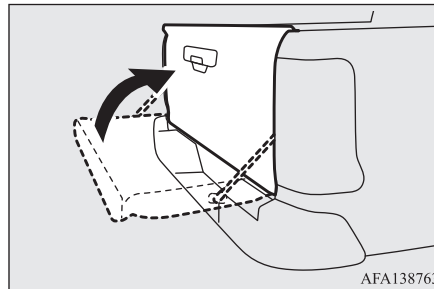

AFA138763

**Щоб опустити**

E00317400026

За винятком деяких моделей, задній борт може бути опущений у два положення. Щоб опустити його у друге положення, виконайте наступні дії:

**⚠ ЗАСТЕРЕЖЕННЯ**

- На автомобілях з заднім бампером ніколи не відкидайте задній борт донизу, це може його пошкодити.

1. Відкиньте задній борт у перше положення. Потім підійміть його в положення, показане на малюнку, утримуючи трос (A).

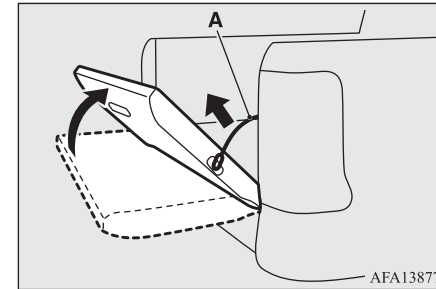

AFA138776

2. Приберіть трос (A) з одного боку, одночасно вирівнявши отвір у тросі з гачком (B).

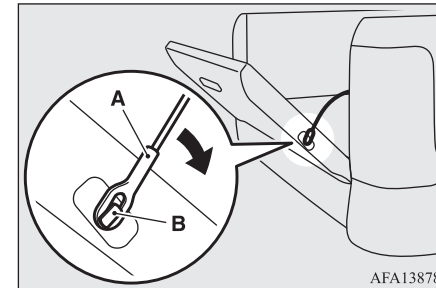

AFA138789

3. Так само приберіть трос з іншого боку, і задній борт повільно опуститься.

3

## Електричні склопідйомники

3

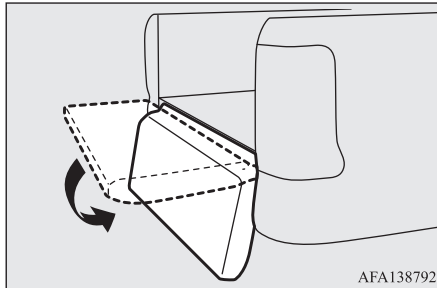
**⚠ ЗАСТЕРЕЖЕННЯ**

- Ніколи не закривайте задній борт за допомогою тросу, що залишився відчепленим.

**Електричні склопідйомники**

E00302202075

Електричні склопідйомники можуть працювати, тільки коли замок запалювання або робочий режим знаходяться у положенні «ON».

**Перемикач керування електричними склопідйомниками**

E00302304041

Кожне вікно дверей відкривається або закривається, коли працює відповідний перемикач.

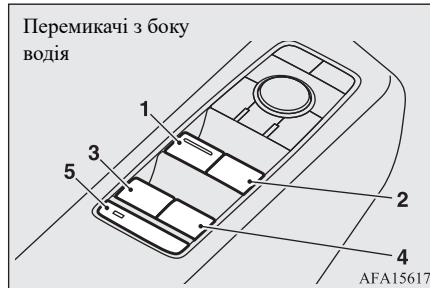

- Перемикачі з боку водія
- 1- Вікно дверей водія
  - 2- Вікно дверей переднього пасажира
  - 3- Вікно задніх лівих дверей
  - 4- Вікно задніх правих дверей
  - 5- Кнопка блокування

**⚠ УВАГА**

- Перед вмиканням електричного управління вікнами переконайтесь, що ніщо не заважає підйому скла (голова, рука, палець тощо).

**⚠ УВАГА**

- Виходячи з автомобіля, ніколи не залишайте ключ у замку запалювання.
- Ніколи не залишайте дитину (або людину, яка не може правильно керувати електричними склопідйомниками) в автомобілі наодинці.

**Перемикачі з боку водія**

Перемикачами з боку водія можливо керувати склопідйомниками всіх дверей. Вікно можливо відчинити або зачинити за допомогою відповідного перемикача.

Для того, щоб опустити скло, натисніть перемикач, щоб підняти - потягніть перемикач.

Якщо перемикач склопідйомника дверей водія повністю натиснути вниз/потягнути вгору, скло водійських дверей автоматично повністю відчиняється/зачиняється.

Якщо ви бажаєте зупинити вікно, злегка посуňte перемикач у протилежному напрямку.

**Перемикачі з боку пасажирів**

Пасажирські вікна відчиняються або зачиняються відповідними перемикачами.

Для того, щоб опустити скло, натисніть перемикач, щоб підняти - потягніть перемикач догори.

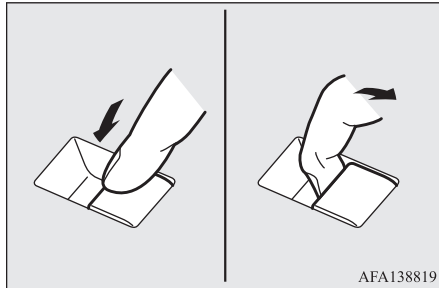

### ПРИМІТКА

- Багаторазове використання електричних склопідйомників з вимкненим двигуном призведе до розрядження акумуляторної батареї. Намагайтеся не користуватися склопідйомниками, якщо двигун не працює.
- Вікна задніх дверей опускаються не повністю.

### Кнопка блокування

E00303102794

Натискання перемикача блокування (1) призводить до загорання індикатора (2), а перемикачі пасажира не можуть бути використані для відчинення або зачинення

вікон дверей, а перемикач водія не може відчинити або зачинити жодне вікно дверей, окрім вікна водійських дверей. Щоб розблокувати, натисніть перемикач блокування ще раз, і індикатор вимкнеться.

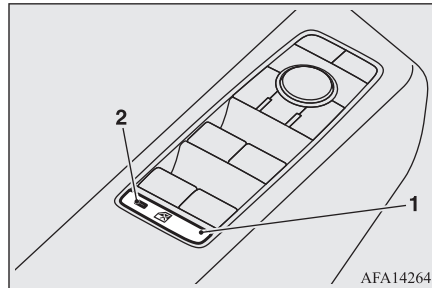

### УВАГА

- Дитина може випадково увімкнути перемикач склопідйомника, її руки або голова можуть бути затиснені склом. Коли ви їдете з дитиною в автомобілі, будь ласка, натисніть перемикач блокування (1), щоб увімкнути індикатор (2) і вимкнути перемикачі пасажира.

## Електричні склопідйомники

### Функція таймеру

E00302402309

Вікна дверей можна піднімати та опускати протягом ще 45 секунд після зупинки двигуна.

Однак, після відчинення дверей водія або передніх пасажирських дверей склопідйомники не працюватимуть.

3

### Захисний механізм (тільки двері водія)

E00302502560

Під час зачинення вікна водійських дверей, якщо рука або голова опиняться у вікні, що зачиняється, воно автоматично опуститься.

Проте, стежте за тим, щоб під час підймання вікон ніхто не висував з вікна голову чи руки.

Через кілька секунд після опускання, вікно знов може бути підняте.

### УВАГА

- У разі заміни акумуляторної батареї чи запобіжника, захисний механізм буде відключено. Затиснення руки або голови вікном, що підіймається, може призвести до важкого травмування.

## Електричні склопідйомники

3

**⚠ ЗАСЕРЕЖЕННЯ**

- Захисний механізм буде вимкнено безпосередньо перед тим, як вікно повністю зачиниться. Це дає змогу повністю підняти скло. Тому будьте особливо обережні, щоб у цей момент під скло не потрапили пальці.

**📖 ПРИМІТКА**

- Захисний механізм може спрацювати мимоволі через поштовх, який нагадує потрапляння під скло дверей, що рухається, руки або голови.
- Якщо захисний механізм спрацює п'ять або більше разів поспіль, скло дверей водія автоматично не закривається повністю.  
Для виправлення цієї ситуації зробіть наступне. Якщо вікно відчинене, потягніть декілька разів за відповідний перемикач склопідйомника, поки вікно повністю не зачиниться. Після цього відпустіть перемикач, потім знову потягніть та утримуйте в такому положенні 1 секунду, потім відпустіть. Тепер знову можна керувати всіма склопідйомниками в нормальному режимі.

**📖 ПРИМІТКА**

- Якщо від'єднати клеми акумулятора або замінити запобіжник електросклопідйомника, захисний механізм буде вимкнено, і скло водійських дверей не буде автоматично відчинятися/зачинятися повністю.  
Якщо вікно відчинене, потягніть декілька разів за відповідний перемикач склопідйомника, поки вікно повністю не зачиниться. Після цього відпустіть перемикач, потім знову потягніть та утримуйте в такому положенні 1 секунду, потім відпустіть. Тепер знову можна керувати всіма склопідйомниками в нормальному режимі.



## *Сидіння та система безпеки*

Регулювання сидінь .....	4-2
Передні сидіння .....	4-3
Задне сидіння .....	4-4
Підголівники .....	4-5
Ремені безпеки .....	4-7
Використання ременів безпеки вагітними жінками .....	4-12
Система попереднього натягу та обмеження зусиль ременів безпеки .....	4-12
Забезпечення безпеки дітей .....	4-13
Перевірка ременів безпеки .....	4-26
Додаткова система пасивної безпеки (SRS) - подушки безпеки .....	4-27

## Регулювання сидінь

### Регулювання сидінь

E00400302321

Відрегулюйте сидіння водія так, щоб почувати себе зручно, діставати до педалей, керма, перемикачів тощо, та мати огляд без перешкод.

4

#### ⚠ УВАГА

- Не намагайтесь регулювати положення сидіння під час руху автомобіля. Це може призвести до втрати контролю під час керування автомобілем та спричинити ДТП.
- Після налаштування сидіння впевніться в тому, що механізм налаштування (важелі або ручки тощо) було повернуто у початкове положення, та сидіння було зафіксовано, спробувавши посунути його з місця без допомоги механізму налаштування.
- Надзвичайно небезпечно їхати у вантажному відділенні автомобіля. Крім того, вантажний відсік і задні сидіння ніколи не повинні використовуватися дітьми як ігрова зона. При зіткненні дорослі або діти, що їдуть в цих місцях відстебнутими, скоріше за все можуть отримати важкі травми або загинути.

#### ⚠ УВАГА

- Не дозволяйте людям або дітям їхати в місцях вашого автомобіля, не обладнаних сидіннями й ременями безпеки, і переконайтесь, що всі, хто їде у вашому автомобілі, знаходяться на сидінні та пристебнуті ременями безпеки, а у випадку з дітьми — пристебнуті в дитячому автокріслі.
- Щоб звести до мінімуму ризик отримання травм в разі зіткнення або різкого гальмування, спинки сидінь під час руху автомобіля повинні перебувати в положенні, близькому до вертикального. При похилому положенні спинки сидіння захисна дія ременя безпеки значно знижується. Якщо спинка відхилена назад, пасажир може ковзнути під ремінь безпеки, що підвищує ризик отримання важких травм.
- Не кладіть предмети під сидіння. Це може перешкоджати надійному утриманню сидіння та може призвести до ДТП. Це також може пошкодити сидіння або інші деталі.

#### ⚠ ЗАСТЕРЕЖЕННЯ

- Переконайтесь, що регулювання сидіння виконується дорослою людиною або під її наглядом.

#### ⚠ ЗАСТЕРЕЖЕННЯ

- Під час водіння автомобіля не підкладайте між спиною та спинкою сидіння подушки або інші схожі предмети. При цьому зменшується ефективність захисної дії підголовників у випадку зіткнення.
- Механізм нахилу спинки переднього сидіння навантажений пружиною, що переміщує спинку вперед при піднятому важелі. Підіймаючи важіль, притуляйтесь до спинки сидіння спиною або утримуйте її рукою.
- Будьте обережні, коли переміщуєте сидіння, щоб не прищемити руку чи ногу.
- Звертайте увагу на пасажирів позаду, коли нахиляєте або переміщуєте сидіння назад.

## Передні сидіння

E00400402032

### Ручне регулювання\*

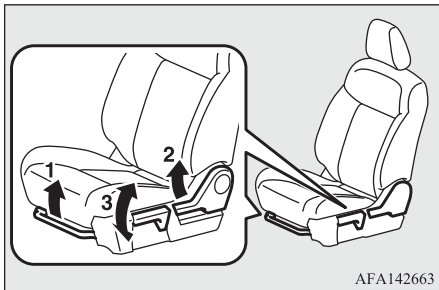

- 1- Регулювання вперед або назад  
Підійміть ручку, відрегулюйте положення сидіння та відпустіть ручку.
- 2- Регулювання нахилу спинки сидіння  
Підійміть важіль вгору, нахиліть спинку на бажаний кут та відпустіть важіль.
- 3- Регулювання висоти сидіння (сидіння водія)  
Декілька разів натисніть на важіль, щоб встановити потрібну висоту сидіння.

### Електричне регулювання\*

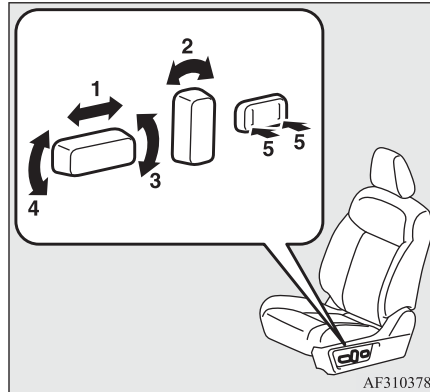

- 1- Регулювання вперед або назад  
Натисніть перемикач у зазначеному стрілками напрямку та відрегулюйте положення сидіння.
- 2- Регулювання нахилу спинки сидіння  
Натисніть перемикач у зазначеному стрілками напрямку та відрегулюйте нахил спинки сидіння.
- 3- Регулювання висоти сидіння  
Натисніть перемикач у зазначеному стрілками напрямку та відрегулюйте висоту сидіння.

## Передні сидіння

- 4- Регулювання нахилу подушки сидіння  
Натисніть перемикач у зазначеному стрілками напрямку та відрегулюйте потрібний нахил подушки сидіння.
- 5- Щоб відрегулювати рівень поперечної підтримки  
Натисніть перемикач у зазначеному стрілками напрямку та відрегулюйте рівень поперечної підтримки сидіння.

4

### ПРИМІТКА

- Щоб запобігти розрядженню акумулятора, натискайте перемикач, коли двигун працює.

### Підігрів сидінь\*

E00401102661

Передні сидіння підігріваються вбудованими обігрівачами. Перемикачі розташовані на панелі керування кондиціонером і можуть працювати незалежно один від одного.

1. Запустіть двигун.
2. Натисніть перемикач підігріву сидінь та виберіть потрібний рівень.
  - Для сильного підігріву натисніть перемикач один раз.

## Задне сидіння

- Для середнього підігріву натисніть перемикач двічі.
- Для слабкого підігріву натисніть перемикач тричі (щоб сидіння було теплим).

4

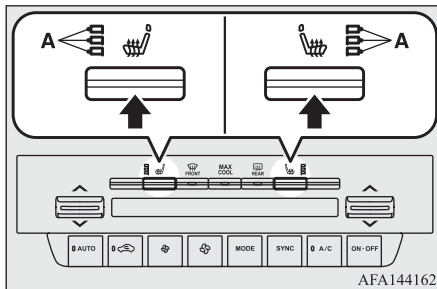

### ПРИМІТКА

- Коли підігрів увімкнено, на вимикачі світитиметься індикаторна лампа (A) залежно від рівня підігрівання.

3. Щоб вимкнути підігрів, натисніть перемикач підігріву сидіння, доки не згасне індикаторна лампа (A).

Обігрівач керується модулем управління, автоматично регулюючи рівень тепла для підтримки комфорту відповідно до обраного режиму підігрівання.

Індикаторна лампа продовжуватиме світитись, доки перемикач увімкнено.

4-4 Сидіння та система безпеки

Коли салон автомобіля прогріється або перед тим, як залишити автомобіль, обов'язково вимкніть обігрів сидінь.

### ⚠ ЗАСТЕРЕЖЕННЯ

- Вимкніть підігрів сидінь, якщо його використання не обов'язкове.
- Оскільки високий рівень нагрівання споживає багато енергії, перейдіть на низький рівень нагрівання або вимкніть його, коли сидіння нагріється до відповідної температури.
- Якщо сидіння з підігрівом використовують люди наступних категорій, вони можуть перегрітися або отримати незначні опіки (почервоніння шкіри, термічні пухирі та тощо):
  - Діти, люди літнього віку або хворі
  - Люди із чутливою шкірою
  - Надмірно втомлені люди
  - Люди під впливом алкоголю або ліків, що викликають сон (ліки від застуди тощо)
- Не кладіть на сидіння важкі предмети, не встромляйте в них голки, шпильки та інші гострі предмети.
- Користуючись підігрівом, не кладіть на сидіння подушки, ковдри та інші теплоізоляційні речі, це може привести до перегрівання нагрівального елемента.

### ⚠ ЗАСТЕРЕЖЕННЯ

- Не використовуйте для чищення сидінь бензин, дизельне паливо, спирт та інші органічні розчинники. Ви можете зіпсувати не тільки оббивку сидінь, але і нагрівальний елемент.
- Якщо на сидіння потрапила будь-яка рідина, зачекайте, поки вона повністю не висохне, перед вмиканням підігрівання.
- Якщо вам здається, що підігрів сидінь несправний, негайно вимкніть його.

### 📖 ПРИМІТКА

- Для сидіння водія, якщо двигун зупиняється з увімкненим обігрівачем, обігрівач знову увімкнеться до останнього рівня підігріву, коли двигун буде знову запущено.

## Задне сидіння

E00401301640

### Складання спинок крісла вперед

E00401601539

Потягніть за стрічку, розташовану зверху спинки сидіння, і складіть спинку вперед.

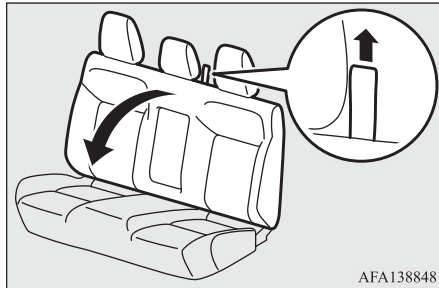

AFA138848

## Розкладання

E0041560038

Підійміть спинку сидіння так, щоб її було надійно зафіксовано на місці.

Спробуйте перемістити спинку сидіння, щоб переконатися, що воно надійно закріплене.

## Підлокітник

E00401701921

Для того, щоб скористатись підлокітником опустіть його вниз.

Якщо ви бажаєте повернути підлокітник у вихідне положення, поверніть його назад до спинки сидіння, та притисніть, поки його не буде зафіксовано.

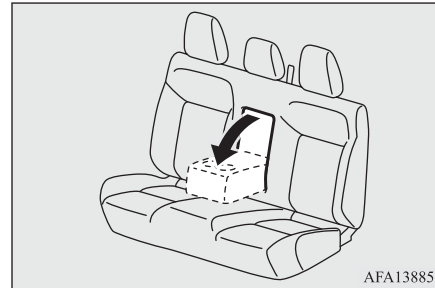

AFA138851

## ⚠️ ЗАСТЕРЕЖЕННЯ

- Не сідайте та не ставайте на підлокітник. Це може пошкодити підлокітник.

## 📖 ПРИМІТКА

- Зверху підлокітника розташований тримач стаканів для пасажирів сидінь заднього ряду.  
Див. «Тримач для стаканів» на стор. 7-55.

## Підголівники

### Підголівники

E00403303198

### ⚠️ УВАГА

- Рух без підголівників або з неправильно відрегульованими підголівниками дуже небезпечний, та може призвести до важких травм або загибелі у випадку аварії. Для того, щоб знизити ризик ушкодження під час аварії, перед поїздкою обов'язково встановіть та відрегулюйте їх належним чином.
- Не підкладайте між спиною та спинкою сидіння подушки та інші подібні предмети. При цьому зменшується ефективність захисної дії підголівників через збільшення відстані між головою та підголівником.

4

## Регулювання висоти (передні сидіння)

Для зменшення вірогідності отримання травмування у випадку ДТП, відрегулюйте висоту підголівників так, щоб середина підголівника перебувала приблизно на рівні очей. Якщо людина дуже висока і середину підголівника неможливо встановити на рівні очей, підголівник необхідно встановити на максимальну висоту.

## Підголівники

Щоб підняти підголівник, потягніть його вгору. Щоб опустити - натисніть вниз, натисніть кнопку регулювання висоти (A) у напрямку, зазначеному стрілкою. Після регулювання натисніть на підголівник, щоб переконатись, що він зафіксований.

**4**

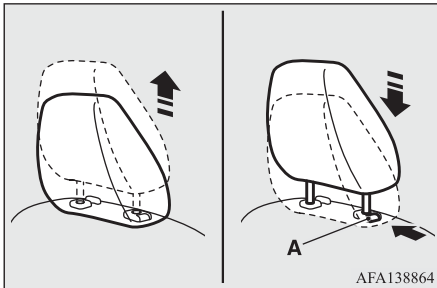

AFA138864

### ПРИМІТКА

- Висота підголівника заднього сидіння не регулюється.

## Знімання

Витягніть підголівник, натиснувши кнопку регулювання висоти (A).

### ПРИМІТКА

- Щоб зняти підголівник з переднього сидіння, нахиліть спинку сидіння назад до такого положення, щоб підголівник не торкався до стелі. Див. розділ «Передні сидіння» на стор. 4-3.
- Щоб зняти підголівник із заднього сидіння, нахиліть спинку сидіння вперед до положення, коли підголівник не буде контактувати зі стелею. Див. розділ «Задне сидіння» на стор. 4-4.

## Встановлення

### ПРИМІТКА

- Перш ніж встановлювати підголівник переднього сидіння, нахиліть спинку сидіння назад до такого положення, щоб підголівник не торкався до стелі. Див. розділ «Передні сидіння» на стор. 4-3.
- Перш ніж встановлювати підголівник на задне сидіння, нахиліть спинку сидіння вперед до положення, коли підголівник не буде контактувати зі стелею. Див. розділ «Задне сидіння» на стор. 4-4.

Переконайтесь, що підголівник належним чином зорієнтований, потім вставте його в сидіння, натиснувши кнопку регулювання

висоти (A) у напрямку, зазначеному стрілкою.

Ніжку підголівника з регулювальними пазами (B) потрібно вставити в отвір з кнопкою регулювання висоти (A).

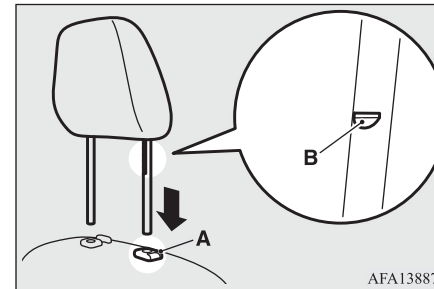

AFA138877

### ⚠ ЗАСТЕРЕЖЕННЯ

- Переконайтесь, що кнопка регулювання висоти (A) знаходиться у правильному положенні, як зображено на малюнку, та спробуйте потягнути підголівник вгору, щоб переконатися, що він закріплений у спинці сидіння.

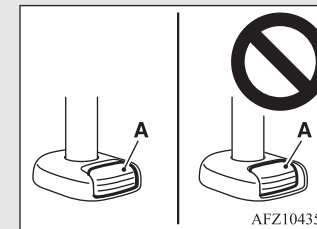

AFZ104354

**⚠ ЗАСТЕРЕЖЕННЯ**

- Підголівники передніх та задніх сидінь відрізняються за формою та розмірами. Завжди використовуйте відповідний підголівник, що додається до сидіння, і не встановлюйте підголівник у неправильному напрямку.

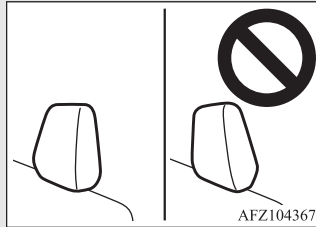

- На нижній стороні підголівника заднього сидіння є стрілка, спрямована вперед. Прикріпіть підголівник так, щоб стрілка вказувала на передню частину автомобіля.

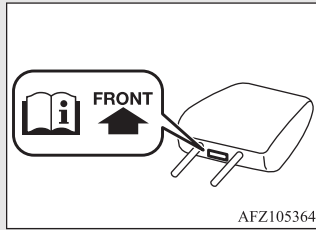
**Ремені безпеки**

E00404802760

Правильне використання ременів безпеки під час поїздки є найбільш важливим заходом захисту для вас та ваших пасажирів у випадку аварії.

Ремені безпеки передніх сидінь забезпечені пристроями попереднього натягу. Вони мають такі самі правила використання, як і звичайні ремені безпеки.

Дивіться розділ «Система попереднього натягу та обмеження зусиль ременів безпеки» на стор. 4-12.

**⚠ УВАГА**

- Ременями безпеки повинні користуватися всі дорослі пасажирі та всі діти, зріст яких дозволяє правильно пристебнути ремені. Інші діти повинні завжди знаходитись у дитячих кріслах належної конструкції.
- Завжди розташовуйте плечову лямку ременя тільки на плечі. Ніколи не розташовуйте її під рукою чи в іншому неправильному положенні.
- Одним ременем безпеки повинен пристібатися лише один пасажир. Небезпечно одягати ремень навколо дитини, яку тримають на колінах.

**⚠ УВАГА**

- Ремень безпеки забезпечує максимальний захист пасажирів в тому випадку, якщо спинка сидіння розташована вертикально. Якщо спинка відхилена назад, зростає небезпека ковзнути під ремень безпеки, особливо під час лобового зіткнення, пасажир може бути травмований ременем або в результаті удару у панель приладів або спинку сидіння.
- При використанні ременя безпеки стежте, щоб він не перекручувався.
- Забороняється вносити в конструкцію ременів зміни та доповнення, які послаблюють ремень або перешкоджають підтягуванню ременя механізмом натягу.
- Під час поїздки на автомобілі забороняється тримати дитину на руках або колінах, навіть якщо ви самі пристебнуті ременем безпеки. Дитина, що перебуває на руках у дорослого, може загинути або отримати серйозні травми у випадку зіткнення або раптової зупинки автомобіля.
- Обов'язково відрегулюйте ремень безпеки так, щоб він щільно прилягав до тіла.
- Завжди розміщуйте поясну частину ременя на стегнах.

## Ремені безпеки

4

### **УВАГА**

- Не дозволяйте дітям гратися з ременями безпеки. Якщо діти граються з ременями безпеки, обмотуючи їх навколо свого тіла, ремінь безпеки може втягнутись і притиснути дитину. Це може призвести до серйозних травм або смерті, наприклад, удушення. Це може статися, навіть якщо транспортний засіб припаркований. Якщо дитину неможливо звільнити від ременя безпеки, використовуйте відповідний інструмент, такий як ніж або ножиці, щоб розрізати ремінь безпеки.
- Використовуйте ремені безпеки лише для пристібання людей або універсальних систем безпеки для дітей (див. «Забезпечення безпеки дітей» стор. 4-13). Ніколи не використовуйте їх для закріплення вантажу, оскільки це може спричинити пошкодження, зменшивши їх ефективність під час аварії, коли згодом ними пристібатимуться люди.

### **Тричочковий ремінь безпеки (з механізмом аварійного блокування)**

E00404903494

Ремені цього типу не вимагають регулювання довжини. Якщо його пристебнути, ремінь сам регулюється залежно від рухів

4-8 Сидіння та система безпеки

пасажира, однак у випадку різкого або сильного ривка ремінь автоматично фіксується, утримуючи тіло людини.

### **ПРИМІТКА**

- Щоб перевірити працездатність механізму фіксації ременя безпеки, швидко потягніть за ремінь.

### **Щоб пристебнути**

1. Повільно витягніть ремінь за язичок засувки до потрібної довжини.

### **ПРИМІТКА**

- Якщо ремінь неможливо витягнути тому, що він заблокувався, сильно потягніть його та відпустіть. Після цього знову почніть повільно витягати ремінь.

2. Вставте язичок засувки в пряжку до клацання.

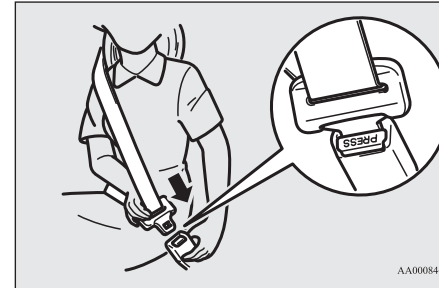

### **УВАГА**

- Не підіймайте поясну частину ременя на живіт. При зіткненні ремінь може різко надавити на черевну порожнину, збільшуючи ризик травми.
- Пристібавши ремені безпеки, не перекручуйте їх.

3. Щоб забезпечити комфортне прилягання ременя до тіла, злегка витягніть його.

### **Щоб відстебнути**

Притримуючи рукою язичок засувки, натисніть кнопку на пряжці.



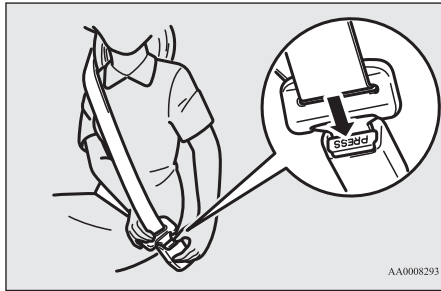

### ⚠ ЗАСТЕРЕЖЕННЯ

- Оскільки ремінь втягується автоматично, притримуйте язичок засувки, щоб ремінь втягувався повільно. В іншому випадку це може привести до пошкодження автомобіля.

### 📖 ПРИМІТКА

- Якщо ремінь безпеки (А) або кільце (В) забруднені, ремінь може не втягуватись плавно. Навіть якщо ремінь безпеки і кільце не виглядають брудними, насправді вони можуть бути брудними. Очистіть весь ремінь безпеки розчином нейтрального миючого засобу та витріть кільце. Видалення невидимого бруду може сприяти більш плавному втягуванню ременя безпеки. Зверніться до розділу «Очищення ременів безпеки» на стор. 9-3.

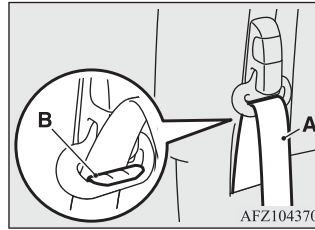

## Ремені безпеки

### Нагадування про відстебнутий ремінь безпеки

E00409803371

### Для сидіння водія та переднього пасажира

4

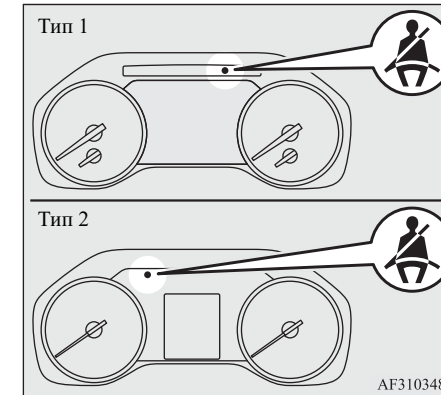

Якщо замок запалювання повернути в положення «ON» або увімкнути робочий режим, коли ремінь безпеки не пристебнутий, загориться попереджувальна лампа, щоб нагадати водієві та/або передньому пасажирові про необхідність пристебнути ремінь безпеки.

Якщо швидкість автомобіля перевищує приблизно 15 км/год з відстебнутими ременями безпеки на сидінні водія та/або

Сидіння та система безпеки 4-9

## Ремені безпеки

переднього пасажира, попереджувальна лампа блимає, а звуковий сигнал подається з переривчастим звучанням.

Попереджувальна лампа блиматиме доти, доки ремінь безпеки не буде пристебнутий, а звуковий сигнал лунатиме приблизно 95 секунд або доки ремінь безпеки не буде пристебнутий.

4

### ПРИМІТКА

- Для переднього пасажирського сидіння, функція попередження працює тільки тоді, коли людина сидить на сидінні.
- Коли багаж розміщено на передньому пасажирському сидінні, датчик у подушці сидіння може, залежно від ваги та положення багажу, подати звуковий сигнал і ввімкнути попереджувальну лампу.

## Для задніх пасажирських місць

### ■ Попередження про ремінь безпеки заднього сидіння (автомобілі, обладнані кольоровим рідкокристалічним дисплеєм)

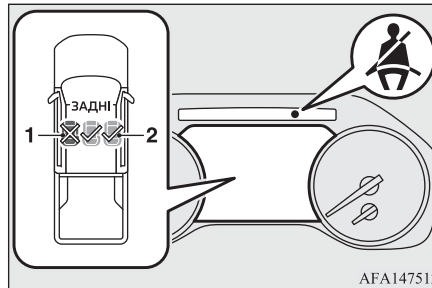

- 1- (Червоне сидіння з символом «X»): Відповідний ремінь безпеки відстебнутий.
- 2- (Зелене сидіння з галочкою): Пристебнутий відповідний ремінь безпеки.

Коли замок запалювання повернуто в положення «ON» або встановлено робочий режим ON, коли ремінь безпеки не пристебнутий, увімкнеться сигнальна лампа , яка нагадує задньому пасажирові про потребу пристебнути ремінь безпеки, а стан

задніх ременів безпеки (пристебнуті або непристебнуті) відобразиться на багатофункціональному дисплеї близько 75 секунд.

Сидіння з відстебнутими ременями безпеки відображаються як (червоне сидіння з символом «X»), щоб нагадувати вам про необхідність пристебнути ремінь безпеки.

Коли ремінь безпеки пристебнутий, (червоне сидіння з символом «X») змінюється на (зелене сидіння з галочкою), щоб показати, що ремінь безпеки пристебнутий.

### ПРИМІТКА

- Попередження та сигнальна лампа відображається, навіть якщо на задніх сидіннях ніхто не сидить.

Якщо ремінь безпеки, який був пристебнутий, відстебнутий під час зупинки автомобіля, наступні попередження нагадують вам про необхідність пристебнути ремінь безпеки.



- Сигнальна лампа світиться (приблизно 95 секунд)
- Індикація на багатофункціональному дисплеї

Якщо пристебнутий ремінь безпеки відстебнутий під час руху, коли швидкість автомобіля перевищує приблизно 15

км/год, або якщо пристебнутий ремінь безпеки відстебнутий під час зупинки автомобіля без відчинення або зачинення задніх дверей, наступні попередження нагадують вам про необхідність пристебнути ремінь безпеки, якщо ви почнете рух зі швидкістю, що перевищує приблизно 15 км/год.

- Сигнальна лампа  блимає (приблизно 95 секунд)
- Індикація на багатофункціональному дисплеї
- Звуковий сигнал (приблизно 95 секунд)

#### ПРИМІТКА



- Поки автомобіль не зупиниться, а задні двері не відчиняться і не зачиняться, система запам'ятовує стан ременів безпеки (кількість пристебнутих ременів безпеки) на момент початку руху. Коли кількість  (зелене сидіння з символом галочки) збігається з кількістю пристебнутих ременів безпеки, яку запам'ятала система, індикація на багатофункціональному дисплеї та сигнальна лампа  зникнуть.
- Якщо задні двері відчиняються та зачиняються при зупиненому автомобілі та увімкненому запалюванні або увімкненому робочому режимі, система перезавантажується і повертається до стану, який був на момент увімкнення запалювання або робочого режиму.

#### ПРИМІТКА

- Індикацію стану ременя безпеки та сигнальну лампу  можна вимкнути за допомогою прокручування коліщатка на кермі. Див. розділ «Використання багатофункціонального дисплея» на стор. 5-4. Однак індикацію не можна вимкнути, поки звучить звуковий сигнал.

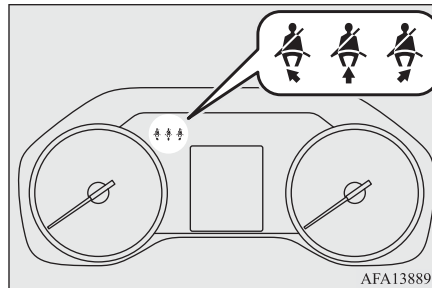
#### ■ Сигнальна лампа про ремінь безпеки заднього сидіння (для автомобілів, обладнаних монохромним рідкокристалічним дисплеєм)



Коли замок запалювання повернуто в положення «ON», стан задніх ременів безпеки відображається на панелі приладів протягом приблизно 65 секунд. Серед сигнальних ламп   , загоряються сигнальні лампи для сидінь з від-

## Ремені безпеки



стебнутими ременями безпеки, щоб нагадати вам про необхідність пристебнути ремінь безпеки.

Коли ремінь безпеки сидіння з увімкненою сигнальною лампою пристебнутий, сигнальна лампа для цього сидіння вимикається, щоб повідомити вам, що ремінь безпеки пристебнутий.

4

#### ПРИМІТКА

- Сигнальні лампи вмикаються, навіть якщо на задніх сидіннях ніхто не сидить.

Якщо пристебнуті ремені безпеки відстебнуті під час зупинки автомобіля, загоряються сигнальні лампи    для сидінь з відстебнутими ременями безпеки, щоб нагадати вам про необхідність пристебнути ремінь безпеки.

#### ПРИМІТКА

- Загоряться сигнальні лампи для всіх сидінь з відстебнутими ременями безпеки.

Якщо пристебнутий ремінь безпеки відстебнутий під час руху, коли швидкість автомобіля перевищує приблизно 15 км/год, або якщо пристебнутий ремінь безпеки відстебнутий під час зупинки автомобіля без відчинення або зачинення задніх дверей, наступні попередження

Сидіння та система безпеки 4-11

## Використання ременів безпеки вагітними жінками

нагадають вам про необхідність пристебнути ремінь безпеки, якщо ви почнете рух зі швидкістю, що перевищує приблизно 15 км/год.

**4**

- Блимають сигнальні лампи  для сидінь з відстежуваними ременями безпеки
- Звуковий сигнал (приблизно 95 секунд)

### ПРИМІТКА

- Поки автомобіль не зупиниться, а задні двері не відчиняться і не зачиняться, система запам'ятовує стан ременів безпеки (кількість пристебнутих ременів безпеки) на момент початку руху. Коли кількість сидінь з увімкненими або блимаючими сигнальними лампами  збігається з кількістю пристебнутих ременів безпеки, яку запам'ятала система, сигнальні лампи вимикаються.
- Якщо задні двері відчиняються та зачиняються під час зупинки автомобіля, та замок запалювання знаходиться в положенні «ON», система перезавантажується і повертається до стану, який був на момент, коли замок запалювання було повернуто в положення «ON».

## Кріплення ременя безпеки, що регулюється (передні сидіння)

E00405001850

Висоту кріплень ременів безпеки можна регулювати.

Переміщати кріплення вгору можна натискаючи кнопку фіксації (A) та пересуваючи кріплення в потрібне положення. Відпустіть кнопку фіксації, щоб зафіксувати кріплення на місці.

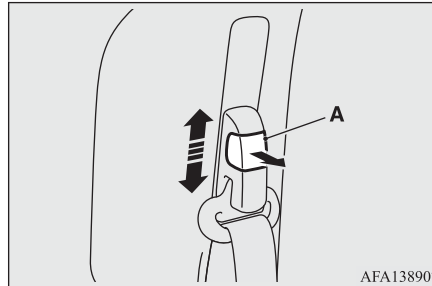

AFA138907

### УВАГА

- Регулюючи кронштейн ременя безпеки, встановіть його на достатній висоті, щоб ремінь щільно прилягав до плеча, але не торкався шиї.

## Використання ременів безпеки вагітними жінками

E00405600064

### УВАГА

- Ремнями безпеки треба пристібатися всім, навіть вагітним жінкам. Вагітні жінки повинні користуватися звичайними ременями, що встановлені на автомобілі. Це знижує ризик одержання травми як для жінки, так і для її майбутньої дитини. Поясну частину ременя треба застібати навколо стегон, намагаючись забезпечити якомога щільніше прилягання ременя до стегон та не навколо талії. При будь-яких сумнівах необхідно проконсультуватися з лікарем.

## Система попереднього натягу та обмеження зусиль ременів безпеки

E00405701831

Ремені безпеки водія та переднього пасажирів оснащені пристроями попереднього натягу.

## Система переднього натягу

E00405802813

Якщо замок запалювання чи робочий режим перебувають у зазначеному нижче положенні, у разі фронтального зіткнення, коли удар досить сильний (для автомобілів з бічними та віконними подушками безпеки) та існує небезпека травмування водія або переднього пасажирів, пристрої переднього натягу миттєво підтягують ремені безпеки, максимально збільшуючи ефективність їхньої дії.

[Крім автомобілів, обладнаних системою дистанційного керування автомобілем]

Замок запалювання перебуває у положенні «ON» або «START».

[Для автомобілів, обладнаних системою дистанційного керування автомобілем]

Вибраний робочий режим «ON».

### УВАГА

- Для досягнення оптимальних результатів роботи пристроїв переднього натягу ременів безпеки, перевірте, що ви відрегулювали сидіння та пристебнули ремінь безпеки належним чином.

### ЗАСТЕРЕЖЕННЯ

- Встановлення аудіоапаратури або ремонтні роботи в безпосередній близькості від пристроїв переднього натягу ременів безпеки або частини консолі, що розташована на підлозі, повинні здійснюватися відповідно до технічної документації MITSUBISHI. Це важливо, оскільки під час роботи може бути пошкоджена система переднього натягу.
- Якщо ви бажаєте здати автомобіль на утилізацію, будь ласка, проконсультуйтеся з офіційним дилером MITSUBISHI. Це важливо, оскільки несподіване спрацювання пристроїв переднього натягу ременів безпеки може призвести до травм.

### ПРИМІТКА

- Пристрої переднього натягу ременів безпеки спрацюють під час сильного фронтального удару, навіть якщо ремені безпеки відстебнуті.
- Пристрої переднього натягу ременів безпеки розраховані на одноразову дію. Після спрацювання пристроїв переднього натягу ременів безпеки їх потрібно замінити в офіційного дилера MITSUBISHI.

## Забезпечення безпеки дітей

### Попередження системи пасивної безпеки

E00405901455

Для сигналізації про несправність подушок безпеки та пристроїв переднього натягу ременів безпеки використовується одна й та сама сигнальна лампа.

Див. «Сигнальна лампа додаткової системи безпеки (SRS)» на стор. 4-38.

4

### Система обмеження зусилля

E00406001248

У випадку зіткнення кожна система обмеження зусилля ефективно поглинає навантаження на ремені безпеки, щоб мінімізувати тиск на тіло людини.

### Забезпечення безпеки дітей

E00406404328

Під час перевезення дітей в автомобілі необхідно використовувати дитячі автокрісла певного типу, які треба обирати залежно від віку та ваги дитини. У більшості країн цього вимагає закон.

Чинні нормативи, що стосуються перевезення дітей на передньому сидінні, можуть відрізнятися у різних країнах. Рекомендуємо дотримуватися відповідних норм.

## Забезпечення безпеки дітей

4

**УВАГА**

- За можливості, розміщайте дітей на задньому сидінні. Статистика ДТП показує, що для найкращого захисту дітей будь-якого віку необхідно розміщувати їх на задньому сидінні та використовувати відповідні дитячі крісла.
- Якщо ви будете тримати дитину на руках, це не замінить дитячого крісла. Якщо ви не будете користуватися необхідними дитячими кріслами, ваша дитина може отримати важку або смертельну травму.
- Кожен пристрій забезпечення безпеки дітей або кріплення повинне використовуватися тільки для однієї дитини.
- Розміщуючи дитяче автокрісло на задньому сидінні автомобіля, встановіть спинку переднього сидіння так, щоб вона не торкалась ніг дитини та дитячого автокрісла. Якщо ноги дитини або дитяче автокрісло торкаються спинки переднього сидіння, посуньте передні сидіння вперед до такого положення, щоб вони не торкалися, або підніміть спинку сидіння. Інакше, дитина може отримати серйозні травми під час різкого гальмування або зіткнення.

**Застереження щодо забезпечення безпеки дітей на автомобілях, обладнаних подушкою безпеки переднього пасажира**

Зображена тут табличка кріпиться на автомобілях з подушкою безпеки SRS для переднього пасажира.

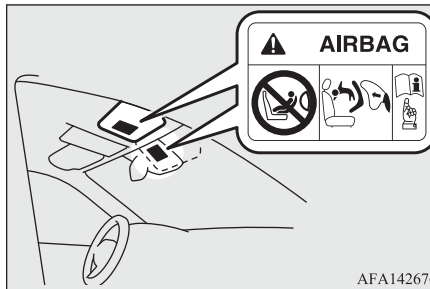

AFA142676

**УВАГА**

- Дуже серйозна небезпека! **НІКОЛИ** не використовуйте дитяче автокрісло розміщене спинкою у напрямку руху на сидінні захищеному **АКТИВНОЮ ПОДУШКОЮ БЕЗПЕКИ** яка знаходиться напроти. Це може призвести до **СМЕРТІ** чи **СЕРЬОЗНОГО УШКОДЖЕННЯ** ДИТИНИ.

Використовуйте дитячі автокрісла на задньому сидінні, або вимкніть перемикач відключення подушки безпеки SRS на передньому пасажирському сидінні. Див. пункт «Вимкнення подушки безпеки» на стор. 4-30.



AA0117971

**УВАГА**

- **ДИТЯЧІ КРИСЛА, ЩО ВСТАНОВЛЮЄТЬСЯ СПИНКОЮ ВПЕРЕД, ЗАБОРОНЯЄТЬСЯ** встановлювати на передньому пасажирському сидінні, якщо подушка безпеки переднього пасажира не вимкнена. Подушка безпеки, що розкривається з великою силою, може вбити або серйозно травмувати дитину. Дитячі автокрісла, що встановлюються спинкою вперед, мають розміщуватися тільки на задньому сидінні.



## Забезпечення безпеки дітей

### ⚠ УВАГА

- **ДИТЯЧЕ КРІСЛО, ЩО ВСТАНОВЛЮЄТЬСЯ СПИНКОЮ ВПЕРЕД, ЗАБОРОНЯЄТЬСЯ** встановлювати на передньому пасажирському сидінні, якщо воно перешкоджає вільному огляду водія.
- Використовувати дитяче автокрісло **СПРЯМОВАНЕ ВПЕРЕД**, якщо це можливо, на задньому сидінні; якщо воно використовується на передньому пасажирському сидінні, відрегулюйте кут нахилу спинки сидіння на п'ять кроків назад від найбільш вертикального положення, встановіть засувку сидіння в крайнє заднє положення і вимкніть перемикач відключення подушки безпеки SRS для переднього пасажира. Інакше, подушка може вбити або серйозно травмувати дитину.

### Немовлята та маленькі діти

E00406602616

У випадку перевезення немовлят і маленьких дітей у вашому автомобілі дотримуйтесь наведених нижче інструкцій.

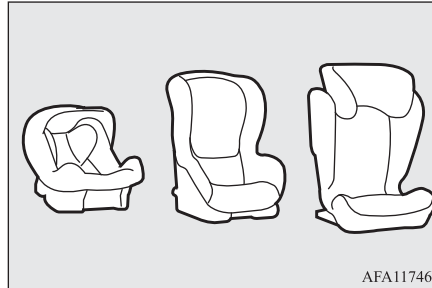

AFA117467

### Настанови:

- Під час перевезення немовлят, треба використовувати спеціальне дитяче крісло. Під час перевезення маленьких дітей, зріст яких не дозволяє пристібати їх ременем безпеки, потрібно використовувати дитячі крісла.
- Дитяче автокрісло повинне відповідати зросту та вазі вашої дитини та підходити до автомобільної системи кріплення. Для максимальної безпеки: **БЕЗПЕЧНІШЕ ВСТАНОВЛЮВАТИ ДИТЯЧІ АВТОКРІСЛА НА ЗАДНЬОМУ СИДІННІ АВТОМОБІЛЯ.**

- Перед придбанням дитячого автокрісла спробуйте встановити його на задньому сидінні вашого автомобіля, щоб переконатися, що воно надійно кріпиться. Дитячі автокрісла, що виробляються деякими підприємствами, буває важко встановити через особливості розташування пряжок ременів безпеки або форми подушки сидіння автомобіля. Якщо дитяче автокрісло можна легко потягнути вперед або в будь-який бік на подушці сидіння після затягування ременя безпеки, виберіть дитяче автокрісло іншого виробника.

4

### ⚠ УВАГА

- Під час встановлення дитячого автокрісла дотримуйтесь інструкцій виробника. Невиконання вимог інструкції може стати причиною важкої травми чи загибелі вашої дитини.
- Після встановлення дитячого автокрісла спробуйте зрушити його вперед чи на зад та вбік, щоб переконатися, що воно надійно зафіксоване. Якщо дитяче автокрісло не зафіксоване належним чином, у випадку зіткнення або раптової зупинки воно може заподіяти важких травм дитині або іншим пасажиром.

## Забезпечення безпеки дітей

### УВАГА

- Якщо дитяче автокрісло не використовується, закріпіть його ременем безпеки або зніміть з автомобіля, щоб уникнути непередбачених ситуацій.

4

### ПРИМІТКА

- Залежно від місця розташування в автомобілі та типу придбаного вами дитячого автокрісла можливі наступні два способи його кріплення:
  - Використовуючи нижні кронштейни на задньому сидінні, ТІЛЬКИ, якщо дитяче автокрісло обладнане кріпленням ISO-FIX (Див. стор. 4-22).
  - Використання ременя безпеки (Див. стор. 4-24).

## Старші діти

E00406701333

Діти, що підросли та більш не вміщуються в дитячі автокрісла, повинні перевозитися на сидінні автомобіля та пристібатися комбінованим діагонально-поясним ременем. Поясна частина ременя має щільно прилягати та розташовуватись внизу живота так, щоб він був нижче верхньої частини тазової кістки. Інакше ремінь може врізатися в живіт дитини під час аварії і спричинити травму.

4-16 Сидіння та система безпеки



**Сумісність з ISOFIX**

E00411402960

Вагова група	Тип розміру	Кріплення	Посадкове місце
			Крайні місця на задньому сидінні
переносне дитяче ліжечко	F	ISO/L1	X
	G	ISO/L2	X
0 до 10 кг	E	ISO/R1	IL
0+ до 13 кг	E	ISO/R1	IL
	—	ISO/R2X	IL
	D	ISO/R2	IL
I від 9 до 18 кг	C	ISO/R3	IL
	—	ISO/R2X	IL
	D	ISO/R2	IL
	C	ISO/R3	IL
	B	ISO/F2	IUF
	B1	ISO/F2X	IUF
II та III від 15 до 36 кг	A	ISO/F3	IUF
	—	—	X

**4****⚠ ЗАСТЕРЕЖЕННЯ**

- Встановлюючи дитяче автокрісло, зніміть підголівник, щоб дитяче автокрісло його не торкалося.
- Встановлюючи дитяче автокрісло на задньому сидінні, посуňte передне сидіння вперед і відрегулюйте кут нахилу спинки переднього сидіння або відрегулюйте висоту водійського сидіння, щоб переднє сидіння не торкалося ніг дитини та дитячого автокрісла.

## Забезпечення безпеки дітей

### Визначення символів у наведеній вище таблиці:

- IUF - підходить для встановлення дитячого автокрісла спинкою назад з ISOFIX «універсальної» категорії та схвалених для перевезення дітей відповідної ваги.
- IL - Підходить для дитячого автокрісла з системою ISOFIX напівуніверсальної категорії та схвалених для перевезення дітей відповідної ваги.
- X- Посадкове місце не підходить для установки дитячого автокрісла з кріпленням ISOFIX в цій ваговій групі.

**4**

### Дитяче автокрісло i-Size

E00464700239

	Посадкове місце
	Крайні місця на задньому сидінні
Дитяче автокрісло i-Size	i-U

### **⚠ ЗАСТЕРЕЖЕННЯ**

- Встановлюючи дитяче автокрісло, зніміть підголовник, щоб дитяче автокрісло його не торкалося.
- Встановлюючи дитяче автокрісло на задньому сидінні, посуньте передне сидіння вперед і відрегулюйте кут нахилу спинки переднього сидіння або відрегулюйте висоту водійського сидіння, щоб передне сидіння не торкалося ніг дитини та дитячого автокрісла.

### Визначення символів у наведеній вище таблиці:

- i-U- підходить для дитячого автокрісла i-Size “універсальний”, що встановлюється спинкою вперед або назад.

## Сумісність з різними посадковими місцями

E00406804159

Вагова група	Посадкове місце			
	Переднє пасажирське		Крайні місця на задньому сидінні	Центральне місце позаду
	Подушка безпеки увімкнена	Вимкнена подушка безпеки* <sup>1</sup>		
0 до 10 кг	X	U	U	U
0+ до 13 кг	X	U	U	U
I від 9 до 18 кг	X	U	U	U
II та III від 15 до 36 кг	X	U* <sup>2</sup>	U* <sup>2</sup>	U* <sup>2</sup>

4

\*1: З вимкненою подушкою безпеки переднього пасажира за допомогою вимикача подушки безпеки переднього пасажира.

\*2: Не знімайте підголівник, якщо встановлюєте додаткову подушку сидіння.

### ⚠ УВАГА

- Встановлюючи дитяче автокрісло на передньому пасажирському сидінні, переконайтеся, що світиться OFF на індикаторі подушки безпеки переднього пасажира.

### ⚠ ЗАСТЕРЕЖЕННЯ

- Встановлюючи дитяче автокрісло, зніміть підголівник, щоб дитяче автокрісло його не торкалося. Однак, не знімайте підголівник під час встановлення підкладки (див. сторінку 4-24).
- Встановлюючи дитяче автокрісло на передньому пасажирському сидінні, відрегулюйте кут нахилу спинки сидіння до п'яти кроків назад від найбільш вертикального положення та посуньте сидіння в крайнє заднє положення. Встановлюючи дитяче автокрісло на передньому пасажирському сидінні, відрегулюйте кут нахилу спинки сидіння до п'яти кроків назад від найбільш вертикального положення, а також відрегулюйте каретку сидіння в крайнє заднє положення (див. стор. 4-24).

## Забезпечення безпеки дітей

### **ЗАСТЕРЕЖЕННЯ**

- Встановлюючи дитяче автокрісло на задньому сидінні, посуньте переднє сидіння вперед і відрегулюйте кут нахилу спинки переднього сидіння або відрегулюйте висоту водійського сидіння, щоб переднє сидіння не торкалося ніг дитини та дитячого автокрісла.

Визначення символів у наведеній вище таблиці:

**4**

- U- підходить для встановлення універсальних крісел схвалених для перевезення дітей відповідної ваги.
- X- Посадкове місце не підходить для встановлення дитячого крісла, призначеного для дітей в цій ваговій групі.

## Бустер

E00465200286

	Посадкове місце			
	Переднє пасажирське		Крайні місця на задньому сидінні	Центральне місце позаду
	Подушка безпеки увімкнена	Подушка безпеки вимкнена*		
Кріплення бустера	X	B2, B3	B2, B3	B2, B3

\*: З вимкненою подушкою безпеки переднього пасажира за допомогою вимикача подушки безпеки переднього пасажира.

### **УВАГА**

- Встановлюючи сидіння-бустер на передньому пасажирському сидінні, переконайтеся, що на індикаторі подушки безпеки SRS переднього пасажира горить індикатор OFF.

### **ЗАСТЕРЕЖЕННЯ**

- Зніміть підголовник із сидіння, коли встановлюєте додаткову подушку.

**⚠ ЗАСТЕРЕЖЕННЯ**

- Встановлюючи сидіння-бустер на передньому пасажирському сидінні, відрегулюйте кут нахилу спинки сидіння до п'яти кроків назад від найбільш вертикального положення та посуньте сидіння в крайнє заднє положення. Встановлюючи сидіння-бустер на передньому пасажирському сидінні, відрегулюйте кут нахилу спинки сидіння до п'яти кроків назад від найбільш вертикального положення, а також відрегулюйте каретку сидіння в крайнє заднє положення (див. стор. 4-24).
- Встановлюючи сидіння-бустер на задньому сидінні, посуньте переднє сидіння вперед і відрегулюйте кут нахилу спинки переднього сидіння або відрегулюйте висоту водійського сидіння, щоб переднє сидіння не торкалося ніг дитини та сидіння-бустера.

**4****Визначення символів у наведеній вище таблиці:**

- B2 — Підходить для додаткової подушки ISO/B2.
- B3 — Підходить для додаткової подушки ISO/B3.
- X — Посадкове місце не підходить для сидіння-бустера.

## Забезпечення безпеки дітей

## 4 Встановлення дитячого автокрісла на нижні кріплення (для крісел із системою кріплення ISOFIX) та анкерні скоби

E00406902648

### Місце розташування нижніх кронштейнів

Задні сидіння вашого автомобіля обладнані нижніми кріпленнями, призначеними для встановлення дитячих крісел із системою кріплення ISOFIX.

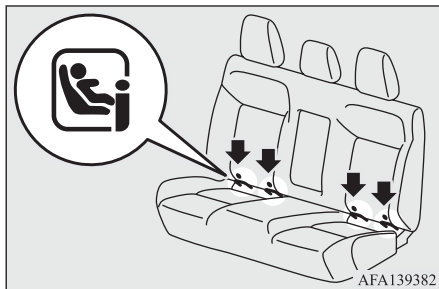

### Місце розташування анкерних скоб

Ваш автомобіль має одну точку кріплення дитячого автокрісла. Вона призначена для закріплення ременя дитячого автокрісла на кожному з двох сидінь вашого автомобіля. Одна точка кріплення дитячого автокрісла вбудована в автомобіль і розташована за спинкою заднього сидіння.

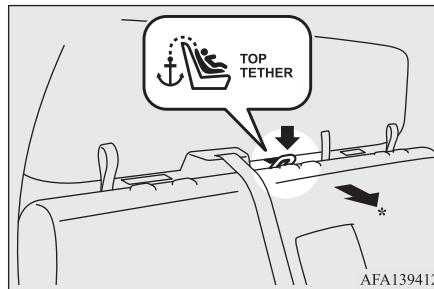

\*: Передня частина автомобіля

### УВАГА

- Кріплення дитячого автокрісла сконструйовано таким чином, щоб протистояти тільки тим навантаженням, що діють на правильно закріплене автокрісло. За жодних обставин ремені безпеки для дорослих, дріт або інші елементи автомобіля не повинні використовуватись для кріплення дитячих крісел.

### Дитяче автокрісло із системою кріплення ISOFIX

Дитячі автокрісла призначена лише для сидінь, які мають нижні кріплення. Встановлюйте дитячі автокрісла за допомогою нижніх кронштейнів.

Немає потреби закріплювати такі дитячі автокрісла за допомогою ременів безпеки.



## Забезпечення безпеки дітей

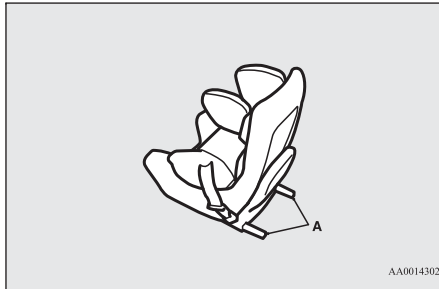

A: Конектори дитячих автокрісел

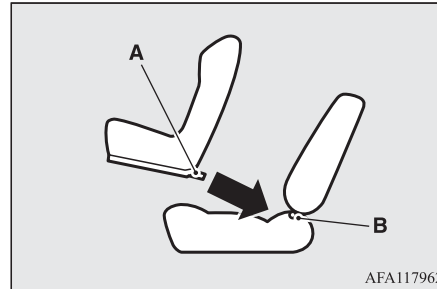

A: Конектор  
B: Нижній кронштейн

4. Зніміть задній центральний підголівник і кришку (C).  
Див. розділ «Підголівники» на стор. 4-5.

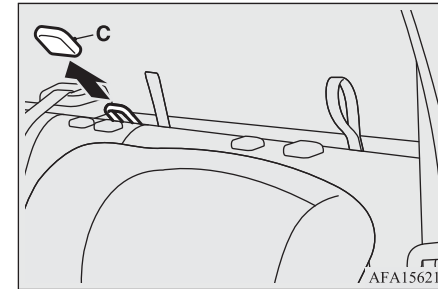

4

## Встановлення

1. Приберіть усі сторонні предмети з конекторів та навколо них і переконайтеся, що ремінь безпеки автомобіля знаходиться у звичайному положенні для зберігання.
2. Зніміть підголівник з того місця, на яке ви збираєтесь встановити дитяче автокрісло.  
Див. розділ «Підголівники» на стор. 4-5.
3. Вставте з'єднувач дитячого автокрісла (A) у нижні кріплення (B) відповідно до інструкції виробника дитячого автокрісла.

Якщо дитяче автокрісло має опорну стійку, переконайтеся, що вона знаходиться в стабільному положенні на підлозі.

Якщо на вашому дитячому автокріслі передбаченні стрічки кріплення, закріпіть їх, як описано у пункті 4 та 5.

5. Протягніть ремінь (D) через петлю стрічки (E). Зачепіть гак лямки (F) стрічки кріплення дитячого автокрісла до анкерної скоби (G) та натягніть стрічку кріплення.

## Забезпечення безпеки дітей

4

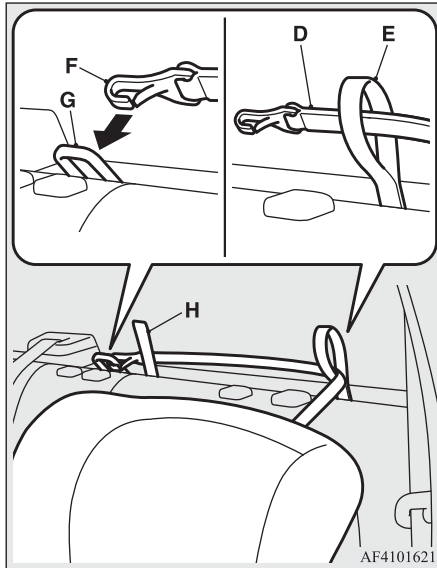

На задньому правому сидінні з боку підвісного пристрою протягніть ремінь (D) через петлю (E) і під центральним плечовим ременем (I).

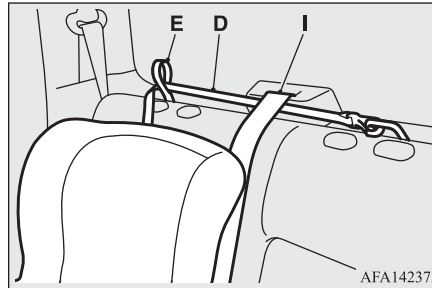
**⚠ ЗАСТЕРЕЖЕННЯ**

- Не прикріплюйте гак лямки (F) безпосередньо до анкерної скоби (G) за заднім центральним сидінням.
- Анкерна скоба (G) призначена для встановлення дитячого автокрісла. Не чіпляйте на скобу інші речі.
- Стрічка (H) призначена для складання спинки заднього сидіння вперед. Не використовуйте ремінь (H) для кріплення дитячого автокрісла.

**📖 ПРИМІТКА**

- Встановлюючи дитяче автокрісло на задньому центральному сидінні, не використовуйте анкерну скобу (G).
- Якщо петля (E) схована за спинкою сидіння, витягніть її.

6. Спробуйте посмикати дитяче автокрісло у всіх напрямках, щоб переконатися, що воно надійно закріплене.
7. Встановіть задній центральний підголовник.  
Див. розділ «Підголовники» на стор. 4-5.

**Знімання**

Зніміть дитяче автокрісло відповідно до інструкції виробника.

**📖 ПРИМІТКА**

- Коли дитяче автокрісло знято, накрийте анкерний стрижень (G) ковпачком (C).

### Встановлення дитячого автокрісла за допомогою триточкового ременя безпеки (з механізмом аварійного блокування)

E00407102429

**Встановлення**

1. Встановіть дитяче автокрісло на сидіння автомобіля та зніміть з цього місця підголовник.



Див. розділ «Підголівники» на стор. 4-5.

### **⚠️ ЗАСТЕРЕЖЕННЯ**

- Не знімайте підголівник, якщо встановлюєте додаткову подушку сидіння.

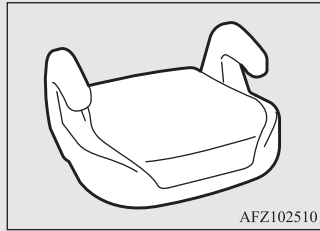

2. Встановлюючи дитяче автокрісло на передньому пасажирському сидінні, відрегулюйте кут нахилу спинки сидіння до п'яти кроків назад від найбільш вертикального положення, посуньте сидіння в крайнє заднє положення та вимкніть подушку безпеки переднього пасажира вимикачем.

### **⚠️ УВАГА**

- Встановлюючи дитяче автокрісло на передньому пасажирському сидінні, переконайтеся, що світиться OFF на індикаторі подушки безпеки переднього пасажира.

Див. розділ «Індикатор подушки безпеки переднього пасажира» на стор. 4-30.

- **ДИТЯЧІ КРИСЛА, ЩО ВСТАНОВЛЮЄТЬСЯ СПИНКОЮ ВПЕРЕД, ЗАБОРОНЯЄТЬСЯ** встановлювати на передньому пасажирському сидінні, якщо подушка безпеки переднього пасажира не вимкнена.

Подушка безпеки, що розкривається з великою силою, може вбити або серйозно травмувати дитину. Дитячі автокрісла, що встановлюються спинкою вперед, мають розміщуватися тільки на задньому сидінні.

3. Протягніть ремінь через дитяче автокрісло згідно з інструкціями виробника системи безпеки для дітей, а потім вставте язичок у замок.
4. Усуньте провисання поясного ремня, потягнувши стрічку через регулятор ремня.  
3-точковий ремінь безпеки не потребує регулювання довжини, усуньте провисання за допомогою фіксатора.

### **⚠️ УВАГА**

- Під час встановлення деяких типів дитячих крісел необхідно використовувати спеціальний закріплювальний затискач (A), що допомагає запобігти травмам при зіткненні або різкому маневруванні.

Закріплювальний затискач необхідно встановлювати та використовувати відповідно до інструкцій виробника дитячого крісла.

Знімаючи дитяче автокрісло необхідно знімати і закріплювальний затискач.

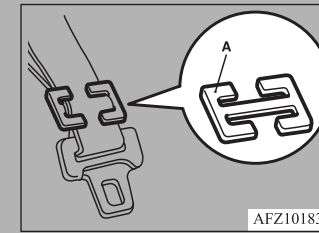

5. Якщо дитяче автокрісло має опорну стійку, переконайтеся, що вона знаходиться в стабільному положенні на підлозі.

## Перевірка ременів безпеки

6. Перед тим, як розмішувати дитину на дитячому кріслі, спробуйте перемістити його в різні боки, щоб переконатися, що воно надійно закріплене. Робіть це перед кожним використанням.

4

### УВАГА

- Встановлюючи дитяче автокрісло на передньому пасажирському сидінні, якщо плечовий фіксатор ременя безпеки знаходиться попереду направляючої ременя дитячого автокрісла, посуňte переднє пасажирське сидіння вперед.



## Знімання

Вийміть язичок з пряжки, після цього зніміть ремень безпеки з дитячого автокрісла.

## Перевірка ременів безпеки

E00406302091

Перевірте ремені на наявність ушкоджень, зношення чи порізів та переконайтеся у відсутності дефектів металевих деталей ременів. Повністю замініть ремень у разі виявлення пошкоджень.

### УВАГА

- Після потрапляння у ДТП, рекомендуємо зробити повну перевірку ременів безпеки, пристрою попереднього натягу та деталей кріплення. Рекомендуємо замінити ремені безпеки після зіткнення, окрім випадків, коли зіткнення не було сильним та ремень продовжує нормально працювати та не містить видимих пошкоджень.
- Не намагайтесь самостійно ремонтувати або замінити будь-які вузли та деталі ременів безпеки, радше зверніться до офіційного дилера MITSUBISHI. Неправильний ремонт або заміна деталей зменшує ефективність ременів та може стати причиною серйозного травмування під час аварії.

### УВАГА

- Після спрацювання пристрою попереднього натягу ременів безпеки, його необхідно замінити. Пристрій попереднього натягу необхідно замінити разом з інерційною котушкою.
- Не вставляйте будь-які сторонні предмети (шматки пластику, паперові скріпки, кнопки тощо) в пряжку або механізм складання. Крім того, не змінюйте, не знімайте та не встановлюйте елементи ременів безпеки. Інакше, ремень безпеки може не забезпечити належний захист у разі зіткнення або в іншій ситуації.

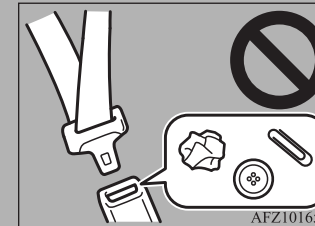

- Мийте ремені в теплій воді з використанням нейтрального мийного засобу. Після миття висушіть ремені в тіні. Не використовуйте відбілювач або барвники, тому що це може негативно вплинути на міцність ременів.

## Система пасивної безпеки (SRS) - подушки безпеки

E00407204017

Інформація щодо подушок безпеки містить важливу інформацію про подушки безпеки водія та переднього пасажиря, колінні подушки безпеки водія, бічні подушки безпеки, подушки встановлені на передніх сидіннях, та віконні подушки безпеки.

Подушки безпеки водія та переднього пасажиря є засобами, що доповнюють основні засоби захисту - ремені безпеки. Подушки безпеки захищають голову та груди водія та переднього пасажиря у разі лобових зіткнень середньої та великої сили.

Подушка безпеки для захисту колін водія (якщо обладнано) належить до додаткових засобів захисту та працює разом з ременем безпеки водія. Вона зменшує просування вперед ніг водія та забезпечує загальний захист тіла водія у певних лобових зіткненнях середньої або великої сили.

Бічні подушки безпеки встановлені у передніх сидіннях (якщо передбачені) належать до додаткових засобів захисту та працюють разом з ременями безпеки, забезпечуючи захист грудної клітини та внутрішніх органів черевної порожнини

під час сильного бокового удару або бокового удару середньої сили.

Віконні подушки безпеки (якщо передбачені) належать до додаткових засобів захисту та працюють разом з ременями безпеки, забезпечуючи захист голови під час сильного бокового удару або бокового удару середньої сили.

Подушки безпеки НЕ скасовують обов'язкового використання ременів безпеки. Для забезпечення максимального захисту у випадку аварії або зіткнення будь-якого типу, водій та всі пасажирі обов'язково повинні бути пристебнуті ременями безпеки.

### Як працює додаткова система пасивної безпеки

E00407303978

До складу додаткової системи безпеки входять наступні елементи:

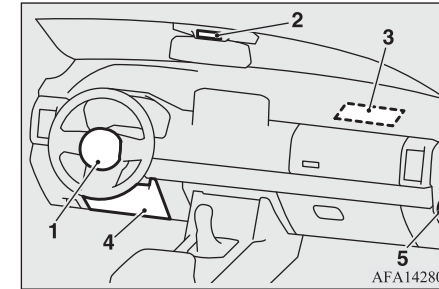

- 1- Модуль подушки безпеки водія
- 2- Індикатор подушки безпеки переднього пасажиря
- 3- Модуль подушки безпеки переднього пасажиря
- 4- Модуль подушки безпеки для захисту колін водія\*
- 5- Вимикач подушки безпеки переднього пасажиря

4

## Система пасивної безпеки (SRS) - подушки безпеки

4

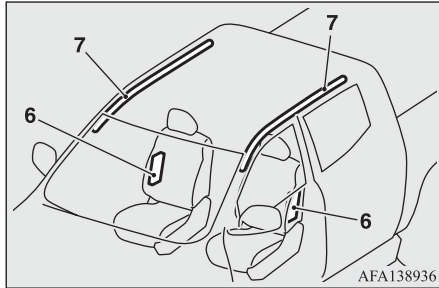

- 6- Модуль вбудованих в передні сидіння бічних подушок безпеки\*  
7- Модулі віконних подушок безпеки\*

Подушки безпеки спрацьовують тільки, якщо замок запалювання чи робочий режим перебувають у зазначеному нижче стані.

[Крім автомобілів, обладнаних системою дистанційного керування автомобілем]  
Замок запалювання перебуває у положенні «ON» або «START».

[Для автомобілів, обладнаних системою дистанційного керування автомобілем]  
Вибраний робочий режим «ON».

Під час наповнення подушок безпеки лунає різкий голосний звук, виділяється небагато диму та пилу, однак все це є нешкідливим та не призводить до загоряння автомобіля. Люди, що страждають захворюваннями дихальних органів, можуть

4-28 Сидіння та система безпеки

відчутти тимчасове подразнення від хімічних сполук, що використовуються у подушках; після спрацювання подушок відкрийте вікно, якщо це безпечно. Після спрацювання, подушки безпеки дуже швидко здуваються, тому небезпека обмеження огляду невелика.

### ⚠ ЗАСТЕРЕЖЕННЯ

- Подушки безпеки заповнюються надзвичайно швидко. У деяких випадках подушки безпеки можуть спричинити невеликі порізи, синці тощо під час наповнення.

### ⚠ УВАГА

- **ДУЖЕ ВАЖЛИВО ЗАЙМАТИ ПРАВИЛЬНЕ ПОЛОЖЕННЯ НА СИДІННІ.** Водій або передній пасажир, що перебувають у момент розкриття подушок безпеки занадто близько до керма та передньої панелі, можуть загинути або одержати важкі травми. Подушки безпеки заповнюються надзвичайно швидко та з великою силою. Якщо водій або передній пасажир знаходяться у неправильному положенні або неправильно пристебнуті ремнями безпеки, подушки безпеки можуть не тільки не захистити, але й нанести важку або смертельну травму при спрацюванні.

### ⚠ УВАГА

- Не сидіть на краю сидіння, не наближайте ноги близько до панелі приладів, не нахилийте голову або груди до керма або панелі приладів. Не кладіть ноги на панелі приладів.
- Немовлят та маленьких дітей розміщуйте на задньому сидінні у відповідному дитячому автокріслі. Заднє сидіння - найбільш безпечне місце для немовлят та маленьких дітей.

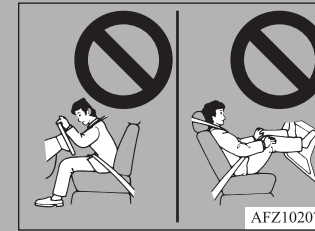

## Система пасивної безпеки (SRS) - подушки безпеки

**УВАГА**

- Забороняється перевозити немовлят та маленьких дітей не пристебнутими, дозволяти їм стояти, опираючись на передню панель або тримати їх на руках чи колінах. При зіткненні вони можуть отримати важкі травми або загинути, у тому числі при спрацюванні подушок безпеки. Вони повинні бути правильно розміщені у відповідному дитячому автокріслі. Див. розділ «Забезпечення безпеки дітей» на стор. 4-13.



- Дітей старшого віку необхідно перевозити на сидінні автомобіля та пристібати ременем безпеки, у разі потреби використовувати відповідну підкладку.

**Застереження щодо забезпечення безпеки дітей на автомобілях, обладнаних подушкою безпеки переднього пасажира**

E00408802869

Зображена тут табличка кріпиться на автомобілях з подушкою безпеки SRS для переднього пасажира.

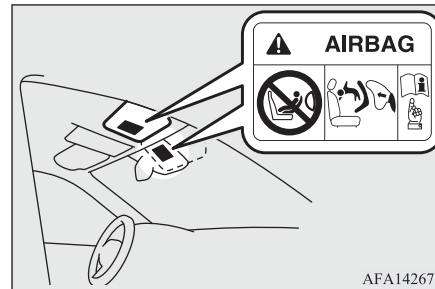
**УВАГА**

- Дуже серйозна небезпека! **НІКОЛИ** не використовуйте дитяче автокрісло розміщене спинкою у напрямку руху на сидінні захищеному АКТИВНОЮ ПОДУШКОЮ БЕЗПЕКИ яка знаходиться напроти. Це може призвести до СМЕРТІ чи СЕРЬОЗНОГО УШКОДЖЕННЯ ДИТИНИ.

**Вимикач подушки безпеки переднього пасажира**

E00410101631

**4**

Вимикач використовується для вимкнення подушки безпеки переднього пасажира. Якщо ваше дитяче автокрісло не можна закріпити на жодному з сидінь, окрім переднього пасажирського, перед його встановленням обов'язково вимкніть подушку безпеки переднього пасажира вимикачем.

Див. пункт «Вимкнення подушки безпеки» на стор. 4-30.

Вимикач подушки безпеки переднього пасажира знаходиться у зазначеному на малюнку місці.

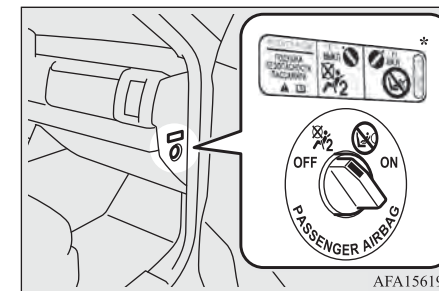

\*: Якщо встановлено

## Система пасивної безпеки (SRS) - подушки безпеки

### Індикатор подушки безпеки переднього пасажира

E00410201746

Індикація подушки безпеки переднього пасажира знаходиться у зазначеному на малюнку місці.

4

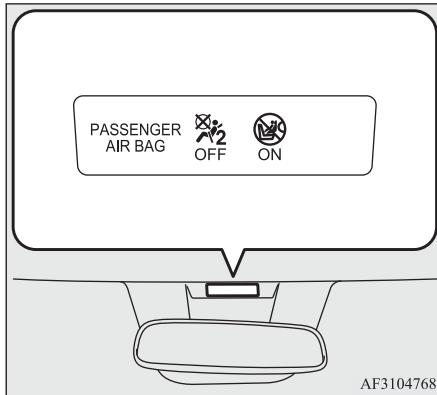

AF3104768

Під час повернення замка запалювання у положення «ON» або виборі робочого режиму «ON», сигнальна лампа повинна засвітитись приблизно на 7 секунд, а потім згаснути.

Коли вимикач подушки безпеки переднього пасажира знаходиться у положенні «OFF», буде світитися індикатор «OFF», нагадуючи про відключену подушку безпеки переднього пасажира. Коли вими-

кач подушки безпеки SRS переднього пасажира увімкнено, індикатор «OFF» гасне, а індикатор «ON» загоряється приблизно на 70 секунд, щоб показати, що подушка безпеки SRS переднього пасажира активована.

#### УВАГА

- Забороняється встановлювати будь-яке додаткове обладнання, яке затуляє індикатор таким чином, що його не можливо побачити, не чіпляйте на нього наклейки. Ви не зможете перевірити стан системи подушок безпеки SRS переднього пасажира.

### Вимкнення подушки безпеки

E00412301419

#### УВАГА

- Щоб зменшити небезпеку одержання важкої або смертельної травми:
- Завжди повертайте замок запалювання в положення «LOCK» або встановіть робочий режим у положення «OFF», перш ніж використовувати вимикач відключення подушки безпеки SRS переднього пасажира. Невиконання цієї вимоги може призвести до випадкового спрацювання подушки безпеки.

#### УВАГА

- Після переведення замка запалювання у положення «LOCK» або увімкнення робочого режиму «OFF», зачекайте приблизно 60 секунд, перш ніж користуватися вимикачем подушки безпеки переднього пасажира.
- Система подушок безпеки зберігає напругу живлення, достатню для спрацювання подушок.
- Вимикайте подушку безпеки переднього пасажира тільки перед встановленням на передні сидіння дитячого автокрісла.
- Якщо індикатор «OFF» не з'являється, коли вимикач подушки безпеки переднього пасажира переведений у положення «OFF», дитяче автокрісло не можна кріпити на передньому пасажирському сидінні. Рекомендуємо звернутись до офіційного дилера MITUBISHI для перевірки системи.
- Якщо після увімкнення подушки безпеки переднього пасажира індикатор «OFF» не згасне, не дозволяйте нікому сідати на передні пасажирське сидіння. Рекомендуємо звернутись до офіційного дилера MITUBISHI для перевірки системи.

Щоб вимкнути подушку безпеки, зробіть наступне:

## Система пасивної безпеки (SRS) - подушки безпеки

1. Переведіть вимикач подушки безпеки SRS переднього пасажира в положення «OFF».
2. Поверніть замок запалювання у положення «ON» або оберіть робочий режим «ON». Індикаторна лампа подушки безпеки SRS переднього пасажира залишиться увімкненою.

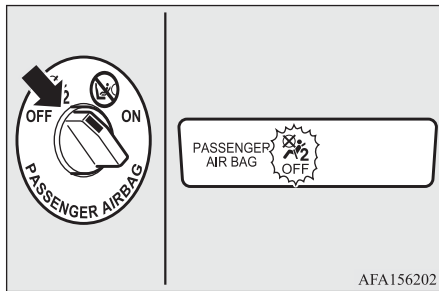

Це означає, що подушка безпеки переднього пасажира вимкнена та не буде спрацьовувати, доки її не увімкнуті.

### Система подушок безпеки водія та переднього пасажира

E00407402321

Подушка безпеки водія SRS розташована під м'яким чохлам посередині керма. Подушка безпеки переднього пасажира

знаходиться в передній панелі над відділенням для рукавичок. Подушка безпеки переднього пасажира сконструйована таким чином, що спрацьовує одночасно з подушкою безпеки водія, навіть якщо на передньому сидінні немає пасажира.

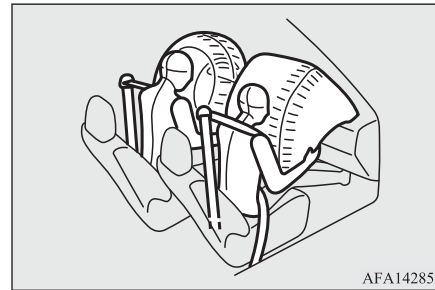

### Подушка безпеки для захисту колін водія\*

E00412401423

Подушка безпеки для захисту колін водія розташована під кермом. Подушка безпеки для захисту колін водія спрацьовує одночасно зі спрацюванням передньої подушки безпеки.

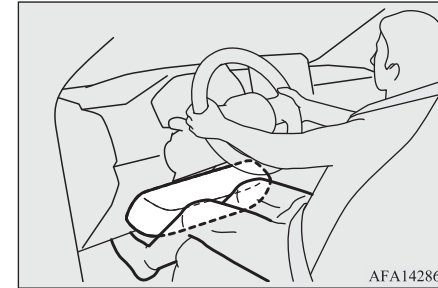

### Спрацювання передніх подушок безпеки та подушки безпеки для захисту колін водія

E00407503084

### Передні подушки безпеки та подушка безпеки для захисту колін водія РОЗРАХОВАНІ НА СПРАЦЬОВУВАННЯ В НАСТУПНИХ ВИПАДКАХ...

Передні подушки безпеки та подушка безпеки для захисту колін водія розраховані на спрацювання у разі середніх або сильних фронтальних зіткненнях. Типовий випадок зображено на малюнку.

## Система пасивної безпеки (SRS) - подушки безпеки

4

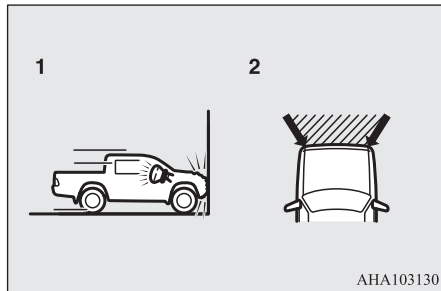

- 1- Фронтальне зіткнення з нерухомою перешкодою на швидкості приблизно 25 км/год або вище
- 2- Фронтальне зіткнення у зону позначену між стрілками середньої або дуже великої сили

Передні подушки безпеки водія та подушка безпеки для захисту колін водія спрацюють, якщо сила удару перевищить зазначений граничний рівень, еквівалентний до сили удару під час зіткнення на швидкості близько 25 км/год із нерухомою перешкодою, що не деформується. Якщо сила удару менше певного граничного показника, передні подушки безпеки та подушка для захисту колін водія можуть не спрацювати. Проте, граничне значення швидкості під час удару буде набагато вищим у разі зіткнення автомобіля з об'єктами, що поглинають енергію завдяки

4-32 Сидіння та система безпеки

деформації або переміщення (наприклад, з іншим нерухомим автомобілем, стовпчиком або огорожею).

Оскільки під час лобового зіткнення ви можете зміститися зі свого місця, дуже важливо правильно користуватися ременями безпеки. Ремінь безпеки утримає вас на безпечній відстані від керма та передньої панелі на початку спрацювання подушок безпеки. У початковій стадії спрацювання подушка безпеки має найбільшу енергію, що може стати причиною важких або смертельних травм. Крім того, саме ремінь безпеки є основним засобом захисту у разі зіткнення. Подушки безпеки розроблені для забезпечення додаткового захисту. Тому для забезпечення власної безпеки та безпеки пасажирів треба правильно користуватися ременями безпеки.

### Передні подушки безпеки та подушка безпеки для захисту колін водія **МОЖУТЬ НЕ СПРАЦЮВАТИ** у наступних випадках...

У деяких типах лобових зіткнень, кузов автомобіля здатний поглинути ударну енергію, тим самим оберігаючи пасажирів. (Передня частина кузова автомобіля може сильно деформуватися, поглинаючи силу

удару) У певних випадках передні подушки безпеки, подушка безпеки для захисту колін водія можуть не спрацювати, попри деформацію та пошкодження кузова автомобіля.

Типові випадки зображені на малюнку.

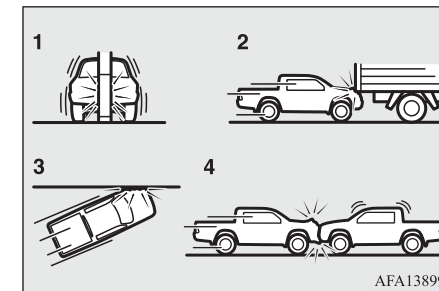

- 1- Наїзд на стовп, дерево або інший вузький об'єкт
- 2- В'їзд автомобіля під задню частину вантажного транспортного засобу
- 3- Удар передньої частини автомобіля під кутом
- 4- Удар об припаркований автомобіль такого ж класу

Оскільки передні подушки безпеки та подушка безпеки для захисту колін водія захищають не в усіх випадках лобових зіткнень, обов'язково пристібайтесь ременем безпеки.





## Система пасивної безпеки (SRS) - подушки безпеки

### Передні подушки безпеки та подушка безпеки для захисту колін водія НЕ РОЗРАХОВАНІ НА СПРАЦЬОВУВАННЯ у наступних випадках...

Передні подушки безпеки та подушка безпеки для захисту колін водія не розраховані на спрацювання у випадках, коли вони не можуть захистити людину. Такі випадки зображені на малюнку.

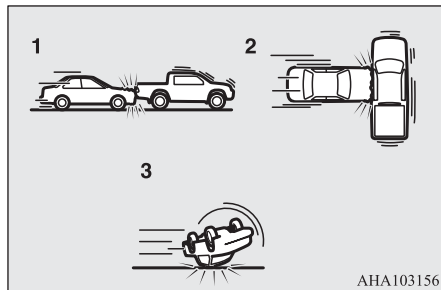

- 1- Попутні зіткнення
- 2- Бічні зіткнення
- 3- Перекидання автомобіля на бік або на дах

Оскільки передні подушки безпеки та подушка безпеки для захисту колін водія захищають не в усіх випадках фронталь-

них зіткнень, обов'язково пристібайтеся ременем безпеки.

### Передні подушки безпеки та подушка безпеки для захисту колін водія МОЖУТЬ СПРАЦЬЮВАТИ в наступних випадках...

Передні подушки безпеки та подушка безпеки для захисту колін водія можуть спрацювати під час середнього або сильного удару нижньою частиною автомобіля (пошкодження нижньої частини кузова та ходової частини).

Типові випадки зображені на малюнку.

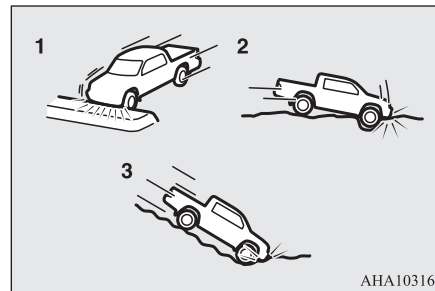

- 1- Зіткнення з підвищеною роздільною смугою/острівцем або бордюром
- 2- Потрапляння автомобіля в глибоку яму/вибоїну

- 3- З'їзд автомобіля крутим схилом та удар в землю

Оскільки передні подушки безпеки та подушка безпеки для захисту колін водія можуть спрацювати за умови деяких типів різких ударів, які наведені на малюнку, під час яких люди в автомобілі можуть зрушитись з місць, дуже важливо правильно користуватися ременями безпеки. Ремінь безпеки утримає вас на безпечній відстані від керма та передньої панелі на початку спрацювання подушок безпеки. На початковій стадії спрацювання, подушка безпеки має найбільшу енергію, що може стати причиною важких або смертельних травм.

4

### УВАГА

- Забороняється прикріплювати будь-які предмети (прикраси, наклейки тощо) до опуклої кришки керма. Під час спрацювання подушки безпеки, вони можуть відлетіти та ударити або травмувати пасажера.
- Не кладіть та не прикріплюйте жодних предметів на передню панель над відділенням для рукавичок. Під час спрацювання подушки безпеки, вони можуть відлетіти та ударити або травмувати пасажера.

## Система пасивної безпеки (SRS) - подушки безпеки

4

**УВАГА**

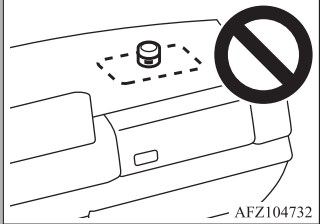

AFZ104732

- Не прикріплюйте аксесуари до вітрового скла і не ставте їх перед ним. Вони можуть перешкодити розкриттю подушок безпеки або вдарити та травмувати водія та пасажирів під час спрацювання подушок.
- Не прикріплюйте до ключа запалювання інші ключі або аксесуари (тверді, гострі чи важкі предмети). Такі предмети заважатимуть нормальному розкриттю подушки безпеки для захисту колін водія або можуть відлетіти та травмувати водія чи пасажирів під час спрацювання.
- Не прикріплюйте аксесуари до нижньої частини панелі інструментів з боку водія. Такі предмети заважатимуть нормальному розкриттю подушки безпеки для захисту колін водія або можуть відлетіти та травмувати водія чи пасажирів під час спрацювання.

**УВАГА**

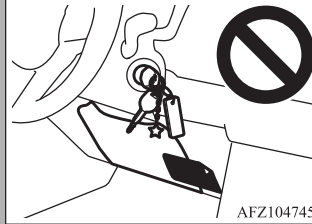

AFZ104745

- Не кладіть між подушками безпеки та водієм або переднім пасажиром пакунки, тварин або інші предмети. Вони можуть перешкодити розкриттю подушок безпеки або вдарити і травмувати водія або пасажирів під час спрацювання подушки безпеки.
- Відразу після спрацювання подушок безпеки деякі їхні деталі можуть бути гарячими. Не торкайтесь цих деталей. Ви можете отримати опіки.
- Система подушок безпеки розрахована на одноразове спрацювання. Після одноразового спрацювання, подушки безпеки не можуть працювати знову. Їх необхідно замінити якомога швидше. Рекомендуємо вам перевірити всю систему подушок безпеки в офіційного дилера MITSUBISHI.

## Система вбудованих в передні сидіння бічних подушок безпеки SRS\*

E00407602192

Бічні подушки безпеки (A) встановлені в спинках передніх сидінь водія та переднього пасажирів.

Бічні подушки безпеки встановлені у передніх сидіннях розкриваються тільки під час бокового удару, навіть за відсутності пасажирів на передньому сидінні.

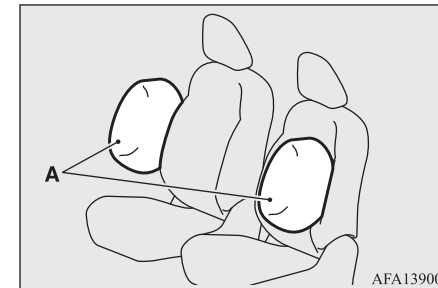

Сидіння обладнані подушкою безпеки маркуються позначкою зображеною на малюнку.



## Система пасивної безпеки (SRS) - подушки безпеки

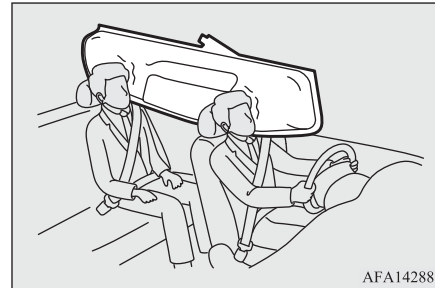
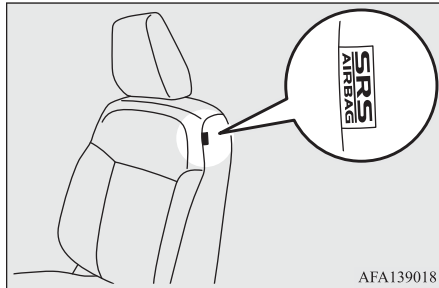

удару в середню частину пасажирського салону.

Типовий випадок зображено на малюнку.

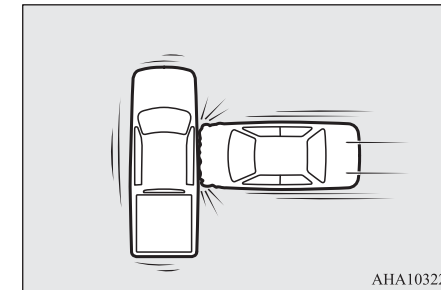

4

### Система віконних подушок безпеки\*

E00409102221

Віконні подушки безпеки знаходяться у бічних елементах каркаса даху. Віконна подушка безпеки спрацьовує тільки на боці бокового удару, навіть за відсутності пасажира на передньому або задньому сидінні.

### Розгортання бічних подушок безпеки встановлених у передніх сидіннях та віконних подушок безпеки

E00407703031

### Бічні подушки безпеки встановлені у передніх сидіннях та віконні подушки безпеки РОЗРАХОВАНІ НА СПРАЦЬОВУВАННЯ в наступних випадках...

Бічні подушки безпеки встановлені у передніх сидіннях та віконні подушки безпеки розраховані на спрацьовування у випадку середнього або сильного бокового

Саме ремінь безпеки є основним засобом захисту у разі зіткнення. Бічні подушки безпеки встановлені у передніх сидіннях та віконні подушки безпеки створені для забезпечення додаткового захисту. Тому для забезпечення власної безпеки та безпеки пасажирів треба правильно користуватися ременями безпеки.

## Система пасивної безпеки (SRS) - подушки безпеки

**Бічні подушки безпеки встановлені у передніх сидіннях та віконні подушки безпеки МОЖУТЬ НЕ СПРАЦЮВАТИ у наступних випадках**

4

При деяких видах бічних ударів, кузов автомобіля здатний поглинати ударну енергію, тим самим захищаючи пасажирів. (Бокова частина кузова автомобіля може сильно деформуватися, поглинаючи силу удару) У певних випадках бічні подушки безпеки встановлені у передніх сидіннях та віконні подушки безпеки можуть не спрацювати, попри деформацію та пошкодження кузова автомобіля. Типові випадки зображені на малюнку.

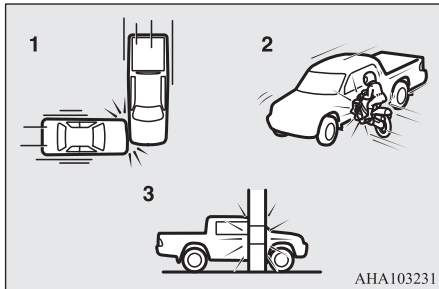

1- Бічні удари в зоні поза пасажирським салоном

- 2- Бічний удар від мотоцикла або іншого малогабаритного транспортного засобу
- 3- Бокове зіткнення зі стовпом, деревом або іншим вузьким об'єктом

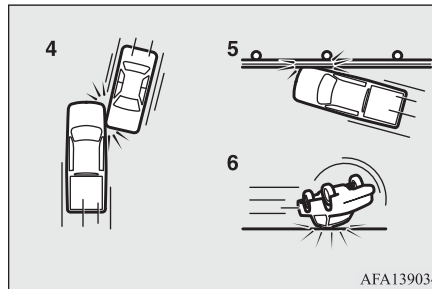

- 4- Бічні удари під кутом
- 5- Фронтальний непрямої удар об огорожу
- 6- Перекидання автомобіля на бік або на дах

Оскільки бічні подушки безпеки встановлені у передніх сидіннях та віконні подушки безпеки захищають не в усіх випадках бокових зіткнень, обов'язково пристібайтесь ременем безпеки.

**Бічні подушки безпеки встановлені у передніх сидіннях та віконні подушки безпеки НЕ РОЗРАХОВАНІ НА СПРАЦЬОВУВАННЯ в наступних випадках...**

Бічні подушки безпеки встановлені у передніх сидіннях та віконні подушки безпеки не розраховані на спрацювання у випадках, коли вони не можуть захистити людину. Такі випадки зображено на малюнку.

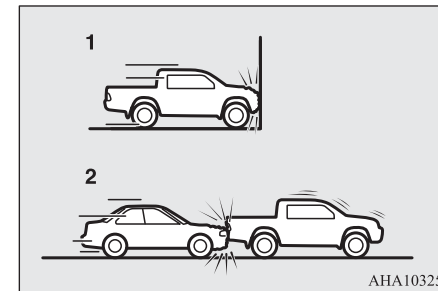

- 1- Фронтальні зіткнення
- 2- Попутні зіткнення

Оскільки бічні подушки безпеки встановлені у передніх сидіннях та віконні подушки безпеки захищають не в усіх

випадках зіткнень, обов'язково пристібайтеся ременем безпеки.

### ⚠ УВАГА

- Бічні подушки безпеки встановлені у передніх сидіннях та віконні подушки безпеки є засобом, що доповнює ремені безпеки та захищає водія або пасажирів у разі, деяких, бокових ударів. Водій та передній пасажир, які правильно пристебнуті ременями безпеки, повинні сидіти прямо, відкинувшись на спинки сидінь, не схилиючись до вікна або до дверей.
- Бічні подушки безпеки встановлені у передніх сидіннях та віконні подушки безпеки надуваються з великою силою. Щоб уникнути важких або смертельних травм під час спрацювання бічних та віконних подушок безпеки, водію та пасажирам не рекомендується висувати руки з вікон та нахилитись до дверей.



### ⚠ УВАГА

- Не дозволяйте пасажирам, позаду, спиратися на спинки передніх сидінь, під час спрацювання бічної подушки безпеки, вони можуть отримати травмування. Особливу увагу необхідно приділяти дітям.
- Не кладіть предмети поруч зі спинками передніх сидінь або перед ними. Під час спрацювання, бічна подушка безпеки може вдарити та підкинути їх, що може призвести до травмування пасажирів.
- Не наклеюйте етикетки та не використовуйте додаткові накладки на спинках передніх сидінь. Вони можуть перешкоджати правильному наповненню бічних подушок безпеки встановлених у передніх сидіннях, встановлених на передніх сидіннях.
- Не одягайте на сидіння з бічними подушками безпеки чохла. Не накривайте сидіння з бічними подушками безпеки. Вони можуть перешкоджати правильному наповненню бічних подушок безпеки встановлених у передніх сидіннях, встановлених на передніх сидіннях.

### ⚠ УВАГА

- Не встановлюйте мікрофон (A) або інші пристрої в зонах спрацювання віконних подушок безпеки (B): на вітровому склі, вікнах дверей, передніх та задніх стійках, бокових частинах даху та верхній ручці. У разі спрацювання віконних подушок безпеки, мікрофон або інші предмети можуть бути відкинуті з великою силою або перешкодити спрацюванню подушок безпеки, що може стати причиною серйозних травм або навіть смерті.

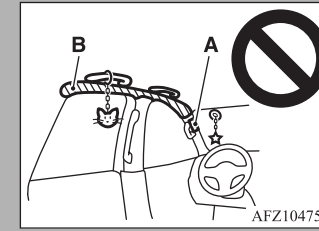

## Система пасивної безпеки (SRS) - подушки безпеки

**УВАГА**

● Не дозволяйте дітям спиратися на передні двері або схилитися близько до них, навіть якщо дитина знаходиться в дитячому автокріслі.

Не можна дозволяти дітям нахилити голову в зону спрацювання бічних подушок безпеки встановлені у передніх сидіннях та віконних подушок безпеки. Небезпечно, якщо бічні подушки безпеки встановлені у передніх сидіннях і віконні подушки безпеки надуваються.

Недотримання цих правил може стати причиною смертельного травмування дитини.

● Рекомендуємо виконувати будь-які роботи, пов'язані з деталями, розташованими поруч із бічними та віконними подушками безпеки в офіційного дилера MITSUBISHI.

4

**Сигнальна лампа додаткової системи безпеки**

E00407803696

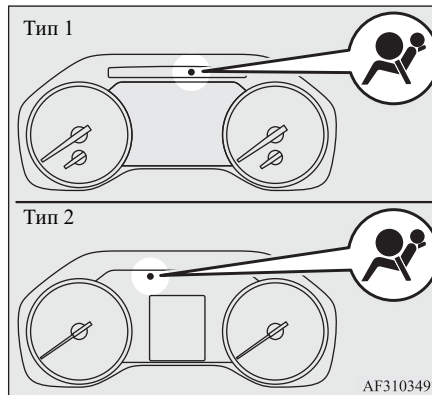

AF3103497

На панелі приладів є сигнальна лампа додаткової системи подушок безпеки (SRS). Система виконує перевірку кожного разу під час перемикання замка запалювання у положення «ON» або виборі робочого режиму «ON». Сигнальна лампа системи пасивної безпеки SRS має засвітитись на 7 секунд та потім згаснути. Це означає, що система готова до роботи. Якщо в одному або більше елементах додаткової системи безпеки є несправності, сигнальна лампа загоряється та горить не блимаючи.

Сигнальна лампа додаткової системи безпеки є загальною для системи подушок безпеки та системи попереднього натягу ременів безпеки.

**УВАГА**

● В описаних нижче випадках сигнальна лампа/повідомлення може свідчити про несправність системи, що означає вірогідність некоректної роботи подушки безпеки або пристроїв попереднього натягу ременів безпеки або спрацювання їх без причини:

- Сигнальна лампа додаткової системи безпеки не засвічується або продовжує світитись навіть після повернення замка запалювання у положення «ON» або вибору робочого режиму ON.
- Сигнальна лампа додаткової системи безпеки загоряється під час руху.

Подушки безпеки та система попереднього натягу ременів безпеки розроблені для зменшення ризику важких травм або загибелі під час зіткнень. При виникненні таких обставин потрібно негайно перевірити автомобіль в офіційного дилера MITSUBISHI.

## Обслуговування системи пасивної безпеки

E00407903105

### ⚠ УВАГА

- Радимо проводити всі роботи з обслуговування системи SRS та деталей, розташованих біля неї, в офіційного дилера MITSUBISHI.  
Неправильно виконані роботи на вузлах та деталях системи SRS можуть призвести до несподіваного спрацювання подушок безпеки або виходу системи з ладу; кожний з таких випадків може стати причиною важких травм.
- Не вносьте зміни у конструкцію керма, пристроїв попереднього натягу ременів безпеки та інших елементів системи SRS. Наприклад, заміна керма, зміни конструкції переднього бампера або кузова можуть несприятливо позначитися на функціонуванні системи SRS та стати причиною травм.
- Якщо автомобіль отримав будь-які пошкодження, рекомендуємо перевірити працездатність системи SRS.

### ⚠ УВАГА

- Забороняється внесення змін у конструкцію сидінь, середньої стійки та центральної консолі на автомобілях з бічною подушкою безпеки.  
Це може негативно позначитися на працездатності системи SRS та стати причиною травм.
- Виявивши пошкодження, розриви, ознаки зношення в місці розташування подушки безпеки рекомендуємо перевірити систему SRS у офіційного дилера MITSUBISHI.

### 📖 ПРИМІТКА

- Якщо ви здаєте автомобіль на утилізацію, робіть це відповідно до законодавства та зверніться до офіційного дилера MITSUBISHI для безпечного демонтажу системи подушок безпеки.

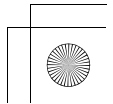
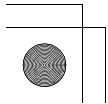
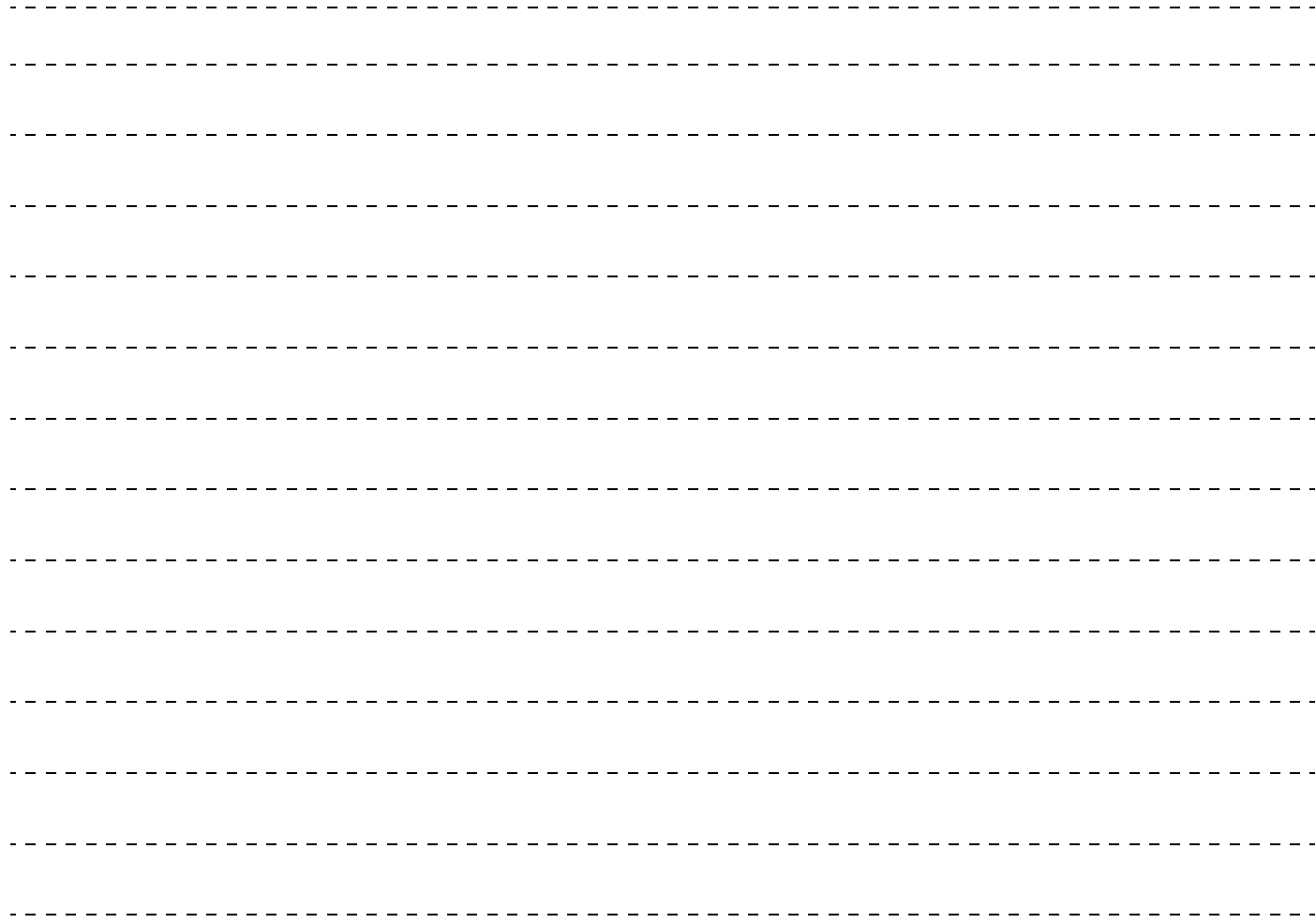
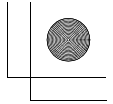
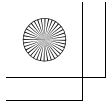



## *Прилади та органи керування*

Панель приладів .....	5-2
Багатофункціональний дисплей - Тип 1 .....	5-4
Багатофункціональний дисплей - Тип 2 .....	5-18
Перелік індикаторних і сигнальних ламп та інформаційних екранів (багатофункціональний дисплей - Тип 1) .....	5-27
Індикаторні та сигнальні лампи (багатофункціональний дисплей - Тип 2) .....	5-41
Індикаторні лампи .....	5-42
Сигнальні лампи .....	5-44
Інформаційний екран (Автомобілі з багатофункціональним дисплеєм - тип 1) .....	5-47
Комбінований перемикач світла фар .....	5-48
Перемикач регулювання нахилу фар .....	5-53
Перемикач покажчиків поворотів .....	5-54
Кнопка аварійної світлової сигналізації .....	5-54
Вимикач передніх протитуманних фар* .....	5-55
Вимикач заднього протитуманного ліхтаря .....	5-55
Перемикач склоочисника та склоомивача .....	5-56
Перемикач обігріву заднього скла .....	5-61
Підігрів керма* .....	5-61
Звуковий сигнал .....	5-62

## Панель приладів

### Панель приладів

E00500103604

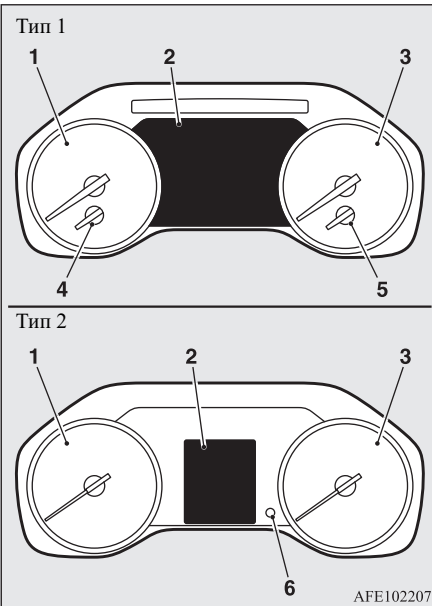

5

#### 1- Тахометр

Тахометр показує частоту обертання колінчатого валу двигуна (об/хв). Тахометр дозволяє вибрати більш економний режим руху та попереджає про досягнення надмірних обертів двигуна (червона зона).

#### 5-2 Прилади та органи керування

- 2- Багатофункціональний інформаційний дисплей (Тип 1: Кольоровий рідкокристалічний дисплей) → с.5-4  
Перелік повідомлень на інформаційному екрані (Тип 1) → с.5-29  
Багатофункціональний інформаційний дисплей (Тип 2: Монохромний рідкокристалічний дисплей) → с.5-18
- 3- Спідометр (км/год)
- 4- Показчик температури охолоджувальної рідини двигуна (Тип 1) → с.5-3
- 5- Показчик рівня пального (Тип 1) → с.5-3
- 6- Кнопка багатофункціонального дисплея (Тип 2) → с.5-19

### ⚠ ЗАСТЕРЕЖЕННЯ

- Під час руху стежте, щоб стрілка тахометра не заходила в червону зону (занадто високі оберти двигуна).

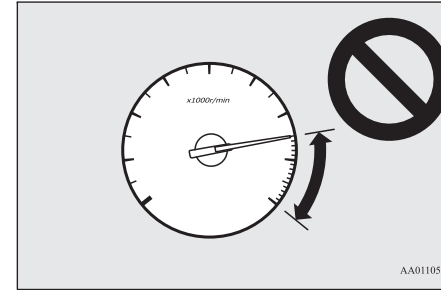

### Регулювання яскравості панелі приладів - Тип 1

E00531301927

Перемикач регулювання яскравості панелі приладів можна використовувати, коли замок запалювання або робочий режим перебувають в положенні «ON». Натискайте на кнопку +, щоб збільшити рівень яскравості панелі приладів. Натискайте на кнопку -, щоб зменшити рівень яскравості панелі приладів.

Панель приладів

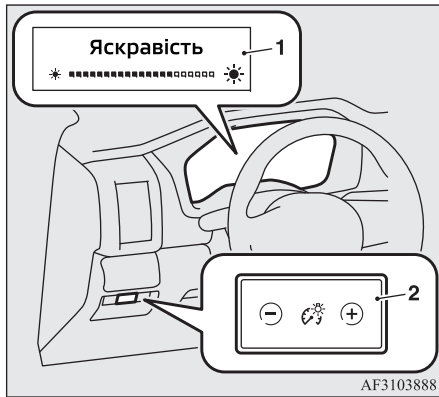

- 1- Рівень яскравості
- 2- Перемикач регулювання яскравості панелі приладів

**ПРИМІТКА**

- Можна обрати один з 22 рівнів яскравості окремо, коли габаритні вогні вимкнені та коли ввімкнені.
- Якщо автомобіль обладнаний автоматичним керуванням освітленням, коли перемикач освітлення знаходиться в положенні «АУТО», підсвічування панелі приладів автоматично перемикається на налаштовану яскравість, залежно від яскравості зовнішнього освітлення.

**ПРИМІТКА**

- Рівень яскравості панелі приладів запам'ятовується коли замок запалювання у положенні «LOCK» або коли обраний робочий режим «OFF».

**Показчик температури охолоджувальної рідини двигуна - тип 1**

E00532800036

Показчик температури охолоджувальної рідини двигуна показує температуру охолоджувальної рідини двигуна, коли замок запалювання або робочий режим перебувають в положенні «ON».

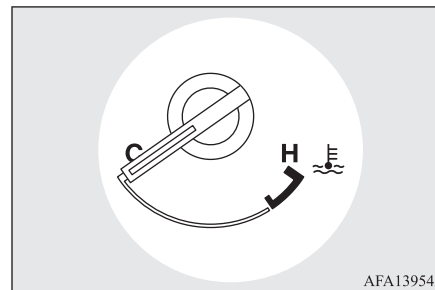

AFA139542

**ЗАСТЕРЕЖЕННЯ**

- Якщо під час роботи двигуна індикаторна смужка потрапляє в зону H, це означає, що двигун, можливо, перегрівається. негайно припаркуйте автомобіль у безпечному місці та вживайте необхідних заходів. Див. «Перегрів двигуна» на стор. 8-4.
- Під час водіння завжди слід дотримуватися нормальної робочої температури.

5

**Показчик рівня пального - Тип 1**

E00500702052

Показчик рівня пального відображує кількість пального в баку коли замок запалювання або робочий режим перебувають в положенні «ON».

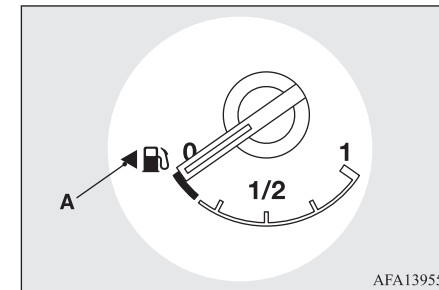

AFA139555

- 1- Повний

## Багатофункціональний дисплей - Тип 1

0- Порожній

**⚠ ЗАСТЕРЕЖЕННЯ**

- Не треба їздити з дуже низьким рівнем пального в баку, тому що це може стати причиною виходу з ладу паливної системи.

5

**📖 ПРИМІТКА**

- Після заправки автомобіля, показник рівня пального почне відображувати точний рівень пального через деякий час.
- Показник рівня пального не буде давати точних показань, якщо автомобіль заправляється з замком запалювання в положенні «ON» або в робочому режимі «ON».
- Стрілкою (A) позначено, що дверцята горловини паливного бака знаходяться з лівого боку автомобіля.

**Багатофункціональний дисплей - Тип 1**

E00519903901

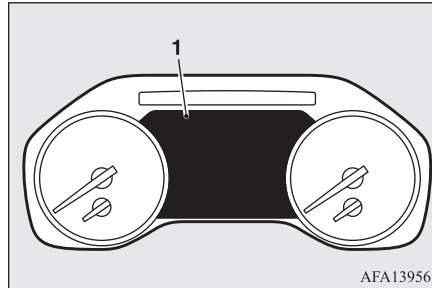

AFA139568

Багатофункціональний дисплей (1) розташований, як показано вище, і виводить на екран попередження та інформацію. Наступні елементи також відображаються, якщо транспортний засіб ними обладнано:

- Спідометр
- Налаштування автомобіля
- Інформація бортового комп'ютера
- Допомога водію
- Інформація системи круїз-контролю
- Інформація про роботу пульта дистанційного керування
- Інформація аудіо системи
- Покрокова навігація
- Індикатори та попередження
- Інша інформація

**Використання багатофункціонального дисплея**

E00532900024

Багатофункціональний інформаційний дисплей можна налаштувати за допомогою кнопок коліщата прокрутки (1), ➔ (2), ➜ та ➤ (3), розташованих на кермі.

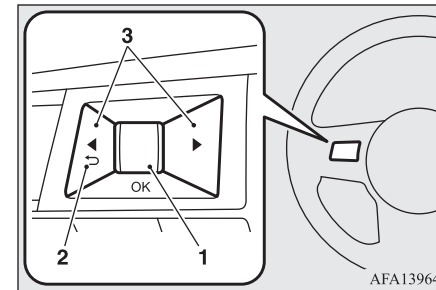

AFA139643

- 1- Коліщатко прокрутки: обертайте для навігації між елементами та натискайте, щоб змінити або вибрати елемент на багатофункціональному дисплеї
- 2- ➔ : поверніться до попереднього меню

3- ◀ ▶ : перехід від одного екрана дисплея до наступного (тобто відображення інформації про автомобіль, відображення інформації про поїздку)

### Початковий дисплей

E00533000077

Коли замок запалювання або робочий режим перебувають в положенні «ON», багатофункціональний інформаційний дисплей може відображати наступні екрани, якщо автомобіль ними обладнано:

- Основний екран
- Відображення інформації про поїздку - Середня швидкість - Поїздка (відстань і час) - Економія пального
- Відображ. інф. про автомобіль
- Компас та навігація
- Аудіо дисплей
- Допомога водію
- Відображення попереджень
- Екран налаштування

Попередження відобразатимуться лише в разі їх наявності. Для отримання додаткової інформації про попередження та індикатори зверніться до розділу «Перелік повідомлень на інформаційному екрані» на стор. 5-29.

### Основний екран



- 1- Спідометр
- 2- Без показників

### ПРИМІТКА

- Залежно від обладнання та його робочого стану, на додаток до спідометра можуть з'являтися спливаючі дисплеї, наприклад, для аудіо- та навігаційної інформації.

### Відображення інформації про поїздку

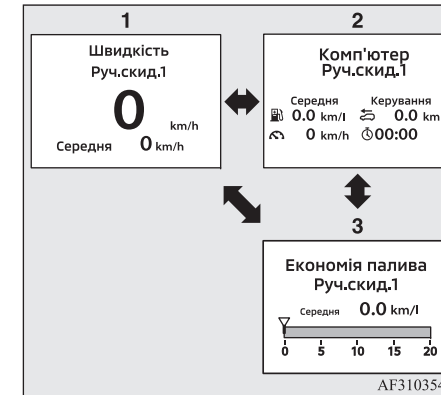

- 1- Швидкість та середня швидкість → с.5-17
- 2- Комп'ютер → с.5-17
- 3- Дисплей економії пального → с.5-17

Натискайте коліщатко прокрутки, щоб перемикаати екрани в потрібному порядку між «Руч. скид. 1», «Руч. скид. 2» або «Автозапр.».

Щоб скинути параметри «Руч. скид. 1», «Руч. скид. 2», натисніть і утримуйте коліщатко прокрутки, поки відображається екран, який потрібно скинути.

Потім виберіть елемент, який ви хочете скинути, в меню «Скинути» і знову натис-

Прилади та органи керування 5-5

Багатофункціональний дисплей - Тип 1

ніть на коліщатко прокрутки. Коли з'явиться екран скидання, виберіть «Так» та натисніть коліщатко прокрутки ще раз, щоб скинути елемент.

Відображ. інф. про автомобіль

5

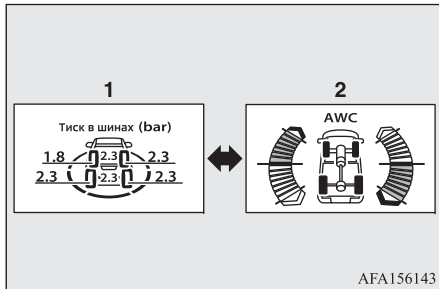

- 1- Тиск в шинах\* → с.5-18
- 2- Дисплей роботи 2WD/4WD (Автомобілі з Easy Select 4WD)→ с.6-40 (Автомобілі з Super Select 4WD II) → с.6-46 Індикатор дисплея блокування заднього диференціала\* → с.6-52 Відображення роботи AWC\* → с.5-18

Компас та навігація\*

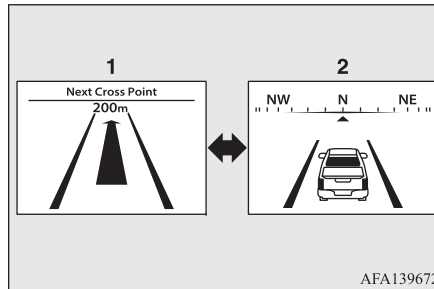

- 1- На екран буде виведено покрокову навігаційну відстань, відстань та час до місця призначення та назву наступного повороту.
- 2- На дисплей виводиться навігаційний напрямок (компас).

На автомобілях, обладнаних навігацією мультимедійної системи Mitsubishi Connect, якщо було увімкнено навігацію та обрано місце призначення, на екрані під час під'їзду до місця або наближення до перехрестя буде виводитися наступна навігаційна підказка.

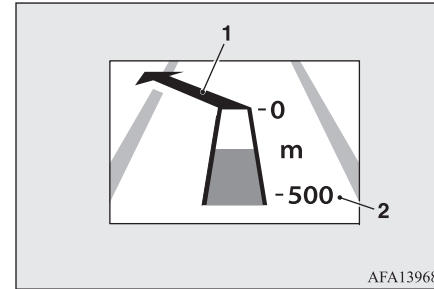

- 1- Відображення підказки Показує напрямок руху автомобіля та орієнтир розташування.

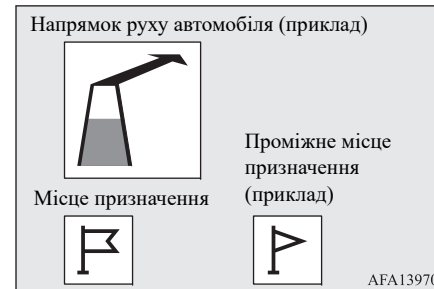

- 2- Відображення відстані, що залишилась Відображає відстань до місця призначення під час відображення підказки.

**ПРИМІТКА**

- Якщо навігацію не активовано, покроковий екран буде порожнім.
- Будь ласка, ознайомтесь з цим розділом та з окремою інструкцією з експлуатації до мультимедійної системи Mitsubishi Connect (SDA) з навігаційною системою.

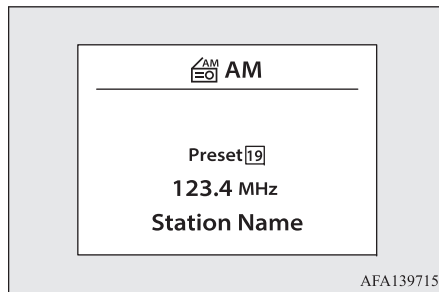
**Аудіо дисплей**

На екран виводяться: інформація про джерело звуку, назва каналу/радіостанції, назва ім'я виконавця тощо.

**ПРИМІТКА**

- Повідомлення на екрані змінюються в залежності від ситуації використання аудіо.
- Якщо мобільний телефон підключено до аудіосистеми, SDA або навігаційної системи SDA через Bluetooth®, під час отримання дзвінка або під час розмови замість аудіодисплея з'являється дисплей вхідного дзвінка або дисплей виклику. Bluetooth® є зареєстрованим товарним знаком компанії BLUETOOTH SIG, INC.

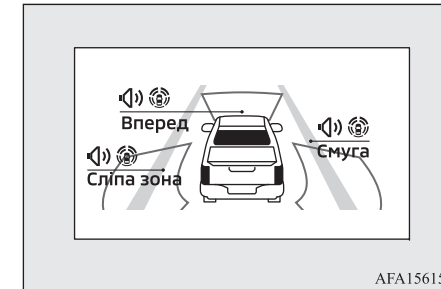
**Допомога водію**

Відображається стан ON/OFF кожної системи допомоги водію. Натисніть коліщатко прокрутки, щоб відобразити екран меню налаштувань системи допомоги водію. Кожну систему можна увімкнути/вимкнути в меню налаштувань.

Дисплей системи пом'якшення фронтального зіткнення (FCM)\* → с.6-85  
Дисплей системи контролю за смугою руху (LDW)\* → с.6-103

Дисплей системи контролю «сліпих» зон (BSW)\*  
→ с.6-93

## Багатофункціональний дисплей - Тип 1

## Попередження

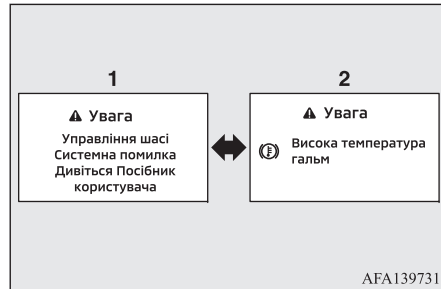

- 1- Коли попередження виводиться
- 2- У разі виникнення іншого попередження

 **ПРИМІТКА**

- Якщо одночасно з'являється кілька попереджень, всі попередження можна переглянути, обертаючи коліщатко прокрутки

## Екран налаштування



Наступні функції можна встановити

- Налаштування ASC (активної курсової стійкості) → с.5-9
- Допомога водію → с.5-10
- Налаштування режиму ECO → с.5-11
- Налаштування TPMS\* → с.5-11
- Годинник → с.5-12
- Налаштування автомобіля → с.5-12
- Технічне обслуговування автомобіля → с.5-14
- Персоналізація дисплея → с.5-15
- Одиниці вимірювання/Мова → с.5-15
- Налаштування синхронізації ключа\* → с.5-16
- Скидання до заводських налаштувань → с.5-16

 **ЗАСТЕРЕЖЕННЯ**

- Заради безпеки зупиніть автомобіль перш ніж змінювати параметри. Під час водіння ви не можете змінити налаштування.

## Запас пального/Одометр

E00533100049

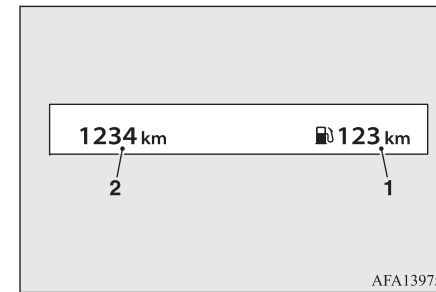

## Запас пального

Відстань до порожнього баку (1) дає змогу оцінити відстань, яку можна проїхати до заправки. Відстань до заправки постійно розраховується, виходячи з кількості пального в паливному баку та фактичного споживання пального. Дані на дисплеї оновлюються кожні 30 секунд.

Також системою передбачена функція попередження про низький рівень паль-



ного. За умови низького рівня пального на екрані з'явиться попередження.

Коли рівень пального впаде ще нижче, індикація відстані до порожнього бака зміниться на « $\leftarrow$ ».

- Якщо кількість доданого пального невелика, індикація може продовжувати відображатися безпосередньо перед поворотом замка запалювання в положення «LOCK» або вимкненням режиму роботи в положення OFF.
- Під час руху вгору або під час проходження звивистих ділянок дороги пальне переміщується в баку, через що показник на дисплеї може ненадовго змінитись.

## Одометр

Одометр (2) відображається на багатофункціональному інформаційному дисплеї.

Одометр показує загальну відстань, яку проїхав автомобіль.

## Годинник і температура зовнішнього повітря

E00538500035

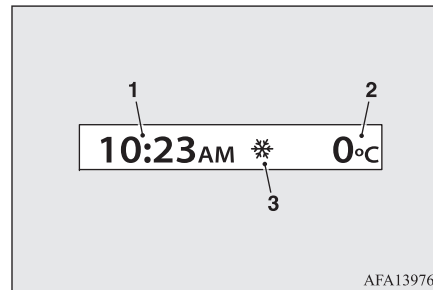

AFA139760

Годинник (1) і температура зовнішнього повітря (2) відображаються у верхній частині багатофункціонального дисплея.

## Годинник

Для налаштування годинника див. розділ «Годинник» на сторінці 5-12 або окрему інструкцію користувача.

## Температура зовнішнього повітря (°C або °F)

Температура зовнішнього повітря відображається в °C або °F в діапазоні від -40 до 60 °C (від -40 до 140 °F).

## Багатофункціональний дисплей - Тип 1

Режим температури зовнішнього повітря включає функцію попередження про низьку температуру. Якщо температура зовнішнього повітря нижче 3 °C (37 °F), з'являється попередження (3).

Датчик зовнішньої температури розташований перед радіатором. На датчик може впливати температура дороги або двигуна, напрямок вітру та інші умови руху. Показник на дисплеї може відрізнятися від фактичної зовнішньої температури або температури, яка відображається на різних вивісках чи рекламних щитах.

5

## Налаштування

E0053200024

Ви можете виконувати такі дії, як налаштування годинника та будильника, починаючи з увімкнення/вимкнення системи допомоги водієві.

Див. розділ «Використання багатофункціонального дисплея» на стор. 5-4.

## Налаштування ASC

E00534900028

Скористайтесь коліщатком прокрутки для вибору та зміни налаштування.

- Система

## Багатофункціональний дисплей - Тип 1

5

Це дозволить увімкнути/вимкнути систему курсової стійкості та запобігання буксуванню (ASTC). За замовчуванням ASTC буде ввімкнено. Коли система ASTC вимкнена, світиться індикаторна лампа «ASTC OFF». Див. «Система курсової стійкості та запобігання буксуванню (ASTC)» на стор. 6-73.

### ПРИМІТКА

- Для більшості дорожніх умов автомобілем слід керувати з увімкненим ASTC.

## Допомога водію

E00535000084

Щоб змінити статус, попередження або ввімкнути чи вимкнути будь-які системи/попередження, що відображаються в меню «Допомога водію», використовуйте коліщатко прокрутки, щоб вибрати та змінити пункт меню. Пункти меню, що відображаються, відрізняються в залежності від комплектації автомобіля.

- Смуга
- Сліпа зона
- Аварійне гальмо
- Датчики паркування

5-10 Прилади та органи керування

- Сповіщення про перехресний рух позаду
- Сигнал таймера
- Сповіщення про низьку Сповіщення

### ■ Смуга

#### ◆ Попередження [LDW]

Дозволяє користувачу увімкнути/вимкнути систему контролю за смугою руху (LDW). Див. «Система контролю за смугою руху (LDW)» на стор. 6-103.

### ■ Сліпа зона

#### ◆ Попередження [BSW]

Дозволяє користувачу увімкнути/вимкнути систему контролю «сліпих» зон (BSW). Див. розділ «Система контролю «сліпих» зон (BSW) (з асистентом зміни смуги руху (LCA)) стор. 6-93.

### ■ Аварійне гальмо

Дозволяє користувачу увімкнути/вимкнути систему пом'якшення фронтального зіткнення (FCM).

Див. розділ «Система пом'якшення фронтального зіткнення (FCM)» на стор. 6-85.

### ■ Датчики паркування

Щоб змінити статус або ввімкнути чи вимкнути будь-які системи, що відображаються в меню «Датчики паркування», використовуйте коліщатко прокрутки, щоб вибрати та змінити пункт меню:

- Рухомий об'єкт  
Натисніть коліщатко прокрутки щоб увімкнути/вимкнути систему виявлення рухомих об'єктів (MOD).
- Автоматичне відображення датчиків паркування  
Дозволяє користувачу увімкнути/вимкнути відображення роботи системи датчиків паркування на дисплеї.
- Спереду  
Дозволяє користувачу увімкнути/вимкнути передні датчики.
- Ззаду  
Дозволяє користувачу увімкнути/вимкнути задні датчики.
- Відстань  
Дає можливість користувачу вибрати діапазон дії датчиків (дальній, середній чи ближній).
- Гучність

Дозволяє вибрати гучність сигналів (висока, середня або низька).

Зверніться до розділу «Система виявлення рухомих об'єктів (MOD)» стор. 6-136.

Див. розділ «Датчики паркування (Передні/Задні)» на стор. 6-106.

### ■ Сповіщення про перехресний рух позаду

Дозволяє користувачу увімкнути/вимкнути систему сповіщення про перехресний рух позаду.

Див. розділ «Система сповіщення про перехресний рух позаду (RCTA)» на стор. 6-98

### ■ Сигнал таймера

Дає можливість користувачу налаштувати сигнал таймера або виконати його скидання.

- Поточний час/Встановлений час
- Скидання

Див. розділ «Інші важливі повідомлення» на стор. 5-38.

### ■ Сповіщення про низьку температуру

Дозволяє користувачу увімкнути/вимкнути функцію сповіщення про низьку температуру.

Див. розділ «Годинник і температура зовнішнього повітря» 5-9.

### Налаштування режиму ECO

E00535100030

Цей параметр дає можливість змінювати налаштування системи ECO режиму.

Щоб змінити статус або ввімкнути чи вимкнути будь-які системи, що відображаються в меню «Нал.екорежиму», використовуйте коліщатко прокрутки, щоб вибрати та змінити пункт меню: Пункти меню, що відображаються, відрізняються в залежності від комплектації автомобіля.

- Власні налаштування режиму ECO
  - Кондиціонер
- Допоміжна система ECO-водіння
  - Індикатор ECO
  - Звіт про рух в режимі ECO
- Переглянути історію
  - Для скидання перегляду історії:

### Багатофункціональний дисплей - Тип 1

1. Виберіть «Історія» використовуючи коліщатко прокрутки та натисніть на нього.
2. Натисніть коліщатко прокрутки.
3. Виберіть «Так», натискаючи на коліщатко прокрутки.

5

### Налаштування TPMS\*

E00535200044

Налаштування в меню «Тиск в шинах» стосується системи контролю тиску в шинах (TPMS).

Див. розділ «Система контролю тиску в шинах (TPMS)» на стор. 6-111.

- Тиск в передніх шинах
- Тиск в задніх шинах
- Одиниці вимірювання тиску в шинах
- Калібрування

### ■ Одиниці вимірювання тиску в шинах

Одиниці вимірювання тиску в шинах, які відображаються на багатофункціональному інформаційному дисплеї, можна змінити на:

- psi
- кПа

Прилади та органи керування 5-11

## Багатофункціональний дисплей - Тип 1

- бар
- кгс/см<sup>2</sup>

Скористайтесь коліщатком прокрутки для вибору та зміни одиниць вимірювання. Для перерахування значень в різних одиницях вимірювання дивіться таблицю нижче.

5

кПа	psi	бар	кгс/см <sup>2</sup>
200	29	2,0	2,0
210	30	2,1	2,1
220	32	2,2	2,2
230	33	2,3	2,3
240	35	2,4	2,4
250	36	2,5	2,5
260	38	2,6	2,6
270	39	2,7	2,7
280	41	2,8	2,8
290	42	2,9	2,9
300	44	3,0	3,0
310	45	3,1	3,1
320	46	3,2	3,2
330	48	3,3	3,3
340	49	3,4	3,4
350	51	3,5	3,5
360	52	3,6	3,6

5-12 Прилади та органи керування

кПа	psi	бар	кгс/см <sup>2</sup>
370	54	3,7	3,7
380	55	3,8	3,8
390	57	3,9	3,9
400	58	4,0	4,0
410	59	4,1	4,1
420	61	4,2	4,2
430	62	4,3	4,3
440	64	4,4	4,4
450	65	4,5	4,5
460	67	4,6	4,6
470	68	4,7	4,7
480	70	4,8	4,8
490	71	4,9	4,9
500	73	5,0	5,0

## Годинник

E00535300032

Дає можливість користувачу змінювати налаштування годинника та час на багатофункціональному інформаційному дисплеї. Доступні елементи залежать від комплектації автомобіля.

- Дисплей
- Формат годинника
- Літній час

- Часові пояси
- Налаштування годинника вручну

Годинник також можна встановити на центральному (аудіо) дисплеї. Для автомобілів, обладнаних SDA або навігаційною системою SDA, додаткову інформацію див. в окремій інструкції з експлуатації.

## Налаштування автомобіля

E00535400075

Налаштування автомобіля дають можливість користувачу змінити параметри наступних налаштувань, якщо автомобіль обладнаний ними. Пункти меню, що відображаються, відрізняються в залежності від комплектації автомобіля.

- Освітлення
- Замикання
- Склоочисник
- Дзеркала

Налаштування автомобіля можна змінювати за допомогою коліщатка прокрутки.

## ■ Освітлення

Меню «Освітлення» має наступні пункти:

- Привітальне освітлення

Привітальне освітлення можна вимкнути або ввімкнути. В меню «Освітлення» оберіть «Прив. освітлен.». Скористайтесь коліщатком прокрутки, щоб ввімкнути чи вимкнути цю функцію.

- Автоматичне освітлення салону  
Функцію автоматичного увімкнення освітлення салону можна ввімкнути або вимкнути. В меню «Освітлення» оберіть «Авт. осв. Салону». Скористайтесь коліщатком прокрутки, щоб ввімкнути чи вимкнути цю функцію.
- Декоративна підсвітка  
Яскравість декоративної підсвітки регулюється. В меню «Освітлення» оберіть «Декоративна підсвітка». Скористайтесь коліщатком прокрутки, щоб обрати потрібну яскравість.

### ■ Замикання

В меню «Замикання» є наступні параметри:

- Зовнішня кнопка замикання/відмикання дверей  
Коли цей пункт увімкнено, вмикається перемикач замикання/відмикання дверей водія та перемикач замикання/відмикання дверей переднього пасажира. В меню «Замикання» оберіть «Зовнішня кнопка замикання/відмикання дверей». Скористайтесь коліщатком прокрутки, щоб ввімкнути чи вимкнути цю функцію.
- Вибіркове відкриття  
Якщо цей пункт увімкнено та натиснуто перемикач замикання/відмикання дверей водія або переднього пасажира, відмикаються лише відповідні двері. Якщо знову натиснути перемикач замикання/відмикання пасажирських дверей протягом 2 секунд, відчиняться всі двері. Якщо цей пункт вимкнено, всі двері відмикатимуться після одноразового натискання перемикача замикання/відмикання дверей водія або переднього пасажира.  
В меню «Замикання» оберіть «Вибіркове відкриття». Скористайтесь коліщатком прокрутки, щоб ввімкнути чи вимкнути цю функцію.
- Автоматичне відмикання дверей

Функція «Автовідмикання» дає можливість користувачу налаштувати параметри автоматичного відмикання дверей.

- Встановіть важіль перемикач. передач в полож. паркув.
- ЗАПАЛ. ВИМК.
- OFF

### ■ Склоочисник

В меню «Склоочисник» є наступні параметри:

- Визначення швидкості  
Функцію «Визначення швидкості склоочисника» можна ввімкнути чи вимкнути. В меню «Склоочисник» оберіть (Визначення швидкості) «Зал. від швидк.». Скористайтесь коліщатком прокрутки, щоб ввімкнути чи вимкнути цю функцію.
- Автоматичний режим склоочисника  
Функцію «Автоматичний режим склоочисника» можна ввімкнути чи вимкнути. В меню «Склоочисник» оберіть «Автоматичний режим склоочисника». Скористайтесь коліщатком прокрутки, щоб ввімкнути чи вимкнути цю функцію.
- Комфортний омивач

## Багатофункціональний дисплей - Тип 1

Функцію склоочисника «Комфортний омивач» можна ввімкнути або вимкнути. В меню «Склоочисник» оберіть «Комфортний омивач». Скористайтесь коліщатком прокрутки, щоб ввімкнути чи вимкнути цю функцію.

### 5 ■ Дзеркала

Меню «Дзеркала» має наступні параметри:

- Автоматичне складання вимкнено  
Вимикає функції автоматичного складання/розкладання зовнішніх дзеркал заднього виду.
- Розкладання при запалюванні  
Увімкнення функції автоматичного складання/розкладання зовнішніх дзеркал заднього виду. Дзеркала налаштовані розкриватися, коли замок запалювання або робочий режим переведені в положення «ON».
- Розкладання при відмиканні

Увімкнення функції автоматичного складання/розкладання зовнішніх дзеркал заднього виду. Дзеркала розкладаються, якщо відімкнуті двері за допомогою пульта дистанційного керування або функції відмикання та замикавання системи дистанційного керування автомобілем. Дзеркала також розкриються, якщо замок запалювання або робочий режим переведений в положення «ON».

Зверніться до «Складання дзеркал» стор. 6-11.

### Технічне обслуговування автомобіля

E00535500034

Режим технічного обслуговування дає можливість встановити сповіщення з нагадуваннями щодо періодичності технічного обслуговування. Пункти меню, що відображаються, відрізняються в залежності від комплектації автомобіля. Щоб змінити параметр:

Виберіть «Технічне обслуговування автомобіля» за допомогою коліщатка прокрутки та натисніть його.

- Система контролю оливи
- Шина
- Інше

### ■ Система контролю оливи

Відобразатиметься приблизна відстань, що залишилася до наступної заміни моторної оливи. Можна встановити відстань для заміни моторної оливи двигуна. Див. розділ «Система контролю оливи» на стор. 6-23.

### ■ Шина

Цей індикатор з'являється, коли наближається встановлений користувачем час для заміни шин. Можна встановити або скинути відстань для заміни шин.

### ⚠ УВАГА

- Індикатор заміни шин не замінює регулярні перевірки стану шин, включно з перевіркою тиску в шинах. Див. розділ «Заміна шин та колісних дисків» на стор. 10-15. Багато факторів, включаючи накачування шин, центрування, стиль водіння та дорожні умови, впливають на знос шин і на те, коли шини слід замінити. Налаштування індикатора заміни шин на певний час не означає, що ваші шини прослужать так довго.

**УВАГА**

Використовуйте індикатор заміни шин лише як орієнтир і завжди виконуйте регулярні перевірки шин.

● Невиконання регулярних перевірок шин, у тому числі перевірки тиску в них, може призвести до виходу шин з ладу. Можуть статись серйозні пошкодження автомобіля і це може призвести до зіткнення та спричинити серйозні тілесні ушкодження або загибель.

**■ Інше**

Цей індикатор з'являється, коли настає встановлена клієнтом відстань для перевірки або заміни інших елементів технічного обслуговування, окрім моторної оливи та шин. Інші деталі технічного обслуговування можуть включати, наприклад, повітряний фільтр або перестановку шин.

Можна встановити або скинути час для перевірки або заміни деталей.

**Персоналізація дисплея**

E00535600080

Параметри дисплея дозволяють вибирати різні варіанти показчиків. Пункти меню, що відображаються, відрізняються в залежності від комплектації автомобіля.

Параметри дисплея можна змінити за допомогою коліщатка прокрутки.

**■ Вибір змісту**

Показує доступні екрани, які можна відобразити на багатофункціональному інформаційному дисплеї.

Доступні елементи залежать від комплектації автомобіля.

**■ Сповіщення**

Це меню дає можливість користувачу ввімкнути чи вимкнути налаштування навігації.

**■ Привітання**

«Привітання» показує доступні параметри привітання.

- Анімація

**■ Керівництво з експлуатації**

«Пос.з експл.» (Настанови з використання) відображає доступні налаштування освітлювальних приладів та склоочисників.

**Багатофункціональний дисплей - Тип 1**

Доступні елементи залежать від комплектації автомобіля.

- Освітлення
- Склоочисник

**Одиниці вимірювання/Мова**

E00535700036

**5**

Одиниці, які відображаються на багатофункціональному інформаційному дисплеї, можна змінити: Пункти меню, що відображаються, відрізняються в залежності від комплектації автомобіля.

- Відстань/пальне
- Тиск у шинах
- Температура
- Мова

Скористайтесь коліщатком прокрутки для вибору та зміни одиниць вимірювання на багатофункціональному інформаційному дисплеї.

**■ Відстань/пальне**

Одиниці вимірювання пробігу, що відображаються на багатофункціональному інформаційному дисплеї можна змінити.

Скористайтесь коліщатком прокрутки для вибору та зміни одиниць вимірювання.

## Багатофункціональний дисплей - Тип 1

### ■ Тиск у шинах

Одиниці вимірювання тиску в шинах, що відображаються на багатофункціональному інформаційному дисплеї можна змінити.

Див. «Тиск в шинах» на сторінці 5-11.

**5**

### ■ Температура

Температуру, що відображаються на багатофункціональному інформаційному дисплеї можна змінити з:

- °C
- °F

Скористайтесь коліщатком прокрутки для зміни одиниць.

### ■ Мова

Мову показу інформації на багатофункціональному дисплеї можна змінити.

Використовуйте коліщатко прокрутки для вибору та зміни мови багатофункціонального інформаційного дисплея.

5-16 Прилади та органи керування

### Налаштування синхронізації ключа\*

E00536900022

Цей параметр дозволяє налаштувати функцію збереження налаштувань водія для вашого пульта дистанційного керування.

### Скидання до заводських налаштувань

E00535800024

Налаштування багатофункціонального інформаційного дисплея можна скинути до заводських налаштувань Щоб виконати скидання багатофункціонального інформаційного дисплея:



1. Виберіть «Скид.нал.» за допомогою коліщатка прокрутки та натисніть його.
2. Виберіть «ТАК» і натисніть коліщатко прокрутки, щоб повернути всі параметри до стандартних.

### Бортовий комп'ютер

E00535900025

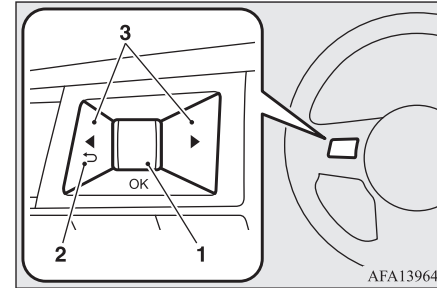
Перемикачі бортового комп'ютера розташовані з лівого боку керма.



- 1- Коліщатко прокрутки: переміщення між пунктами та зміна або вибір пункту на багатофункціональному дисплеї
- 2-  : поверніться до попереднього меню
- 3-  : перехід від одного екрана дисплея до наступного (тобто відображення інформації про поїздку, відображення інформації про автомобіль)



## Швидкість та середня швидкість

E00536000023



Режим швидкості та середньої швидкості показує поточну швидкість автомобіля та середню швидкість автомобіля з моменту останнього скидання.

Режим дисплея швидкості і середньої швидкості має три режими роботи. Ви можете натискати коліщатко прокрутки для перемикання між «Руч. скид. 1», «Руч. скид. 2» або «Автозапр.».

«Руч. скид. 1» або «Руч. скид. 2» можна скинути лише вручну за допомогою коліщатка прокрутки.

Параметр «Автозапр.» буде автоматично скидатися щоразу під час заправки.

## Комп'ютер

E00536100024



### ■ Середня витрата пального

Середня витрата пального показує середню витрату пального з моменту останнього скидання.

### ■ Середня швидкість

Середня швидкість показує середню швидкість автомобіля з моменту останнього скидання.

### ■ Одометр поїздки

Одометр поїздки показує загальну відстань, яку проїхав автомобіль з моменту останнього скидання.

## Багатофункціональний дисплей - Тип 1

### ■ Витрачений час

Тривалість показує час, що минув з моменту останнього скидання.

Режим дисплея поїздки має три режими роботи. Ви можете натискати коліщатко прокрутки для перемикання між «Руч. скид. 1», «Руч. скид. 2» або «Автозапр.».

«Руч. скид. 1» або «Руч. скид. 2» можна скинути лише вручну за допомогою коліщатка прокрутки.

Параметр «Автозапр.» буде автоматично скидатися щоразу під час заправки.

5

## Дисплей економії пального

E00536200025



### ■ Поточна витрата пального

Режим дисплея економії пального показує поточну витрату пального.

## Багатофункціональний дисплей - Тип 2

### ■ Середня витрата пального

Режим дисплея економії пального показує середню витрату пального з моменту останнього скидання.

Режим дисплея економії пального має три режими роботи. Ви можете натискати коліщатко прокрутки для перемикання між «Руч. скид. 1», «Руч. скид. 2» або «Автозапр.».

«Руч. скид. 1» або «Руч. скид. 2» можна скинути лише вручну за допомогою коліщатка прокрутки.

Параметр «Автозапр.» буде автоматично скидатися щоразу під час заправки.

### Тиск у шинах\*

E00580000042

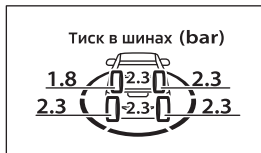

Режим тиску в шинах показує тиск в усіх чотирьох шинах під час руху автомобіля.

Якщо з'являється екран з попередженням «Низький тиск в шинах» екран можна переключити на режим тиску в шинах натискаючи на коліщатко прокрутки, щоб

відкрити більше інформації про попередження.

### Відображення роботи AWC\*

E00536300039

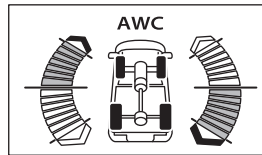

Якщо вибрано відображення роботи AWC, ви можете переглянути величину розподілу повертального моменту. Для контролю моменту повороту, зверніться до розділу «Система активної підтримки курсової стійкості (AYC)» на сторінці 6-73.

### ⚠ УВАГА

- Завжди будьте сконцентрованими керуючи автомобілем. Слідкуйте за дорогою і не відволікайтеся. Відволікання уваги під час руху може призвести до нещасного випадку.

## Багатофункціональний дисплей - Тип 2

E00519904025

Завжди, перш ніж користуватись багатофункціональним дисплеєм, зупиняйте автомобіль у безпечному місці.

На багатофункціональному дисплеї відображуються показники одометра, лічильника добового пробігу, середня витрата пального та інше.

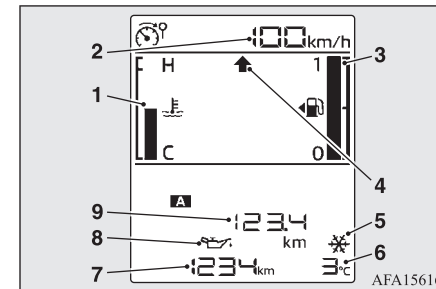

- 1- Температура охолоджувальної рідини двигуна → с.5-23
- 2- Індикатор дисплея обмежувача швидкості\* → с.6-81  
Індикатор дисплея круїз-контролю\* → с.6-78
- 3- Показчик рівня пального → с.5-23
- 4- Індикація положення важеля перемикання передач → с.6-26

Багатофункціональний дисплей - Тип 2

- |  |  |
|--|--|
| 5- Попередження про замерзання дороги → с.5-22           | 8- Індикатор системи контролю оливи → с.6-22 |
| 6- Відображення температури зовнішнього повітря → с.5-22 | 9- Інформаційний дисплей → с.5-19            |
| 7- Одометр → с.5-21                                      |  |

**ПРИМІТКА**

- Коли замок запалювання знаходиться в положенні «LOCK», на дисплеї відображається значення одометра.

**Інформаційний екран**

**5**

Щоразу, коли ви злегка натискаєте перемикач багатофункціонального дисплея (А), дисплей перемикається в наступному порядку.

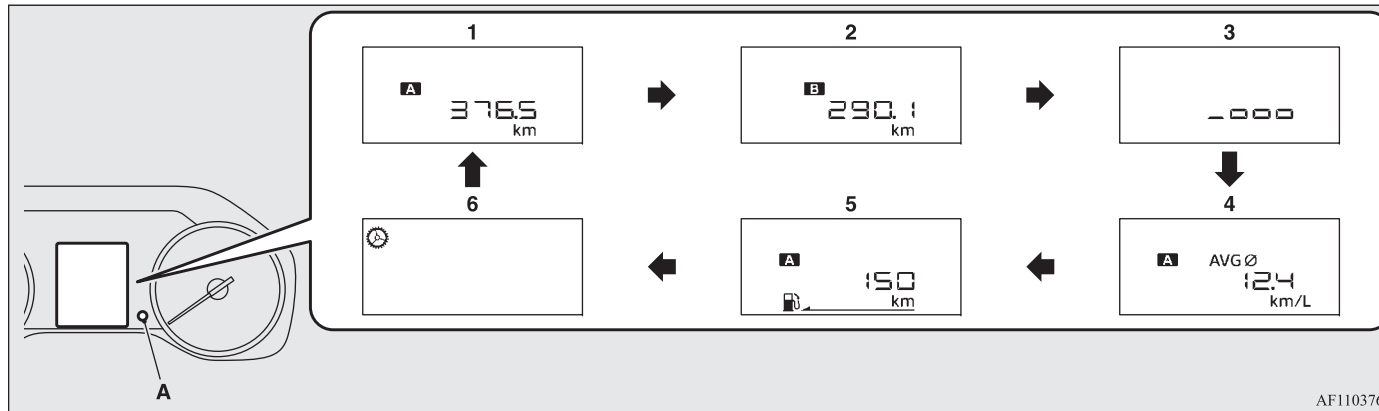

- |  |  |
|--|--|
| 1- Лічильник пробігу <b>A</b> → с.5-21             | 4- Середня витрата пального → с.5-22                         |
| 2- Лічильник пробігу <b>B</b> → с.5-21             | 5- Відстань, яку можна проїхати на залишку пального → с.5-21 |
| 3- Регулювання яскравості панелі приладів → с.5-21 | 6- Дисплей налаштування функцій → с.5-24                     |

Багатофункціональний дисплей - Тип 2

 **ПРИМІТКА**

- Коли замок запалювання знаходиться в положенні «LOCK», на дисплеї відображається значення одометра.

**5**

## Одометр

E00527801123

Одометр показує загальний пробіг автомобіля.

## Лічильник добового пробігу

E00527901267

Лічильник пробігу показує відстань, що подолана за окрему поїздку.

Приклад використання лічильників пробігу **A** та **B**

Існує можливість замірити відстань двох поїздок: від початкового пункту **A** та від будь-якого іншого проміжного пункту за допомогою лічильника **B**.

## Скидання показників лічильника добового пробігу

Для скидання показників лічильника на «0» натисніть на кнопку багатофункціонального дисплея та утримуйте її більш 2 секунд. При цьому анулюються тільки показники, що відображуються в цей момент.

Приклад

Якщо на дисплеї показується поїздка **A**, то будуть анульовані тільки значення пробігу для поїздки **A**.

### ПРИМІТКА

- При від'єднанні клеми акумуляторної батареї на довгий час, пам'ять лічильників **A** та **B** очищається, та на дисплеї показується «0».

## Регулювання яскравості панелі приладів

E00537901316

Кожного разу під час натискання та утримання кнопки багатофункціонального дисплея (2) упродовж, щонайменше 2 секунд, лунає звуковий сигнал та змінюється рівень яскравості.

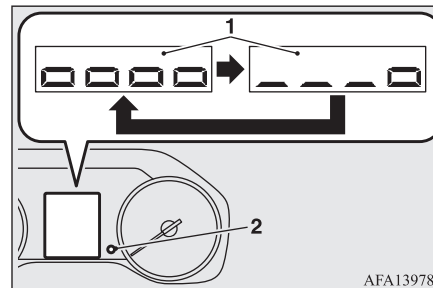

AFA139786

1- Рівень яскравості

2- Кнопка багатофункціонального дисплея.

### ПРИМІТКА

- Існує можливість обрати один з 8 рівнів яскравості окремо, коли габаритні вогні вимкнені та коли ввімкнені. Кожного разу, коли ви знижуєте два рівня яскравості, сегмент екрану яскравості зменшується один за одним.
- Якщо автомобіль обладнаний автоматичним керуванням освітленням, коли перемикач освітлення знаходиться в положенні «AUTO», підсвічування панелі приладів автоматично перемикається на налаштовану яскравість, залежно від яскравості зовнішнього освітлення.
- Рівень яскравості панелі приладів запам'ятовується після переведення замка запалювання в позицію «LOCK».

## Відстань, яку можна проїхати на залишку пального

E00538001444

Це значення показує відстань (у кілометрах або милях), яку можливо проїхати на пальному, що залишилося в баку. При низькому рівні пального замість даних про запас ходу на екрані з'явиться «---».

## Багатофункціональний дисплей - Тип 2

5

**ПРИМІТКА**

- Відстань, що можна проїхати на залишку пального, залежить від даних про витрату пального. Дійсна відстань залежить від умов руху, манери водіння та інших факторів. Тому це значення може використовуватися лише для довідки.
- Після заправлення паливом відстань, яку можна проїхати на залишку пального, буде перерахована. Але якщо в бак долили мало пального, показники відстані можуть виявитись невірними. Тому заливайте в бак максимально можливу кількість пального під час заправлення.
- Інколи, під час зупинки автомобіля на крутому ухилі, відстань, що можна проїхати на залишку пального, може змінюватися випадковим чином. Це відбувається через переміщення пального в баку на ухилі, та не є ознакою несправності.

**Середня витрата пального**

E00531201447

Це значення показує середню витрату пального, починаючи з останнього скидання показників.

Умови скидання режиму для відображення середньої витрати пального можуть бути змінені між «Автоматичне скидання» або «Ручне скидання».

Для додаткової інформації щодо зміни налаштувань відображення середньої

5-22 Прилади та органи керування

витрати пального, дивіться розділ «Налаштування параметрів» на стор. 5-25.

**ПРИМІТКА**

- Скидання середньої витрати пального можна здійснювати окремо для автоматичного та ручного режимів.
  - Якщо середню витрату пального неможливо визначити, на дисплеї буде показуватися «---».
  - За замовчуванням, встановлений «Режим автоматичного скидання».
  - Середня витрата пального залежить від умов руху, манери водіння та інших факторів. Середня витрата пального, що відображається, може відрізнятися від дійсної. Розглядайте витрату пального, що відображається, лише як приблизний орієнтир.
  - Після від'єднання акумуляторної батареї, інформація про обраний режим скидання середньої витрати пального (автоматичний або ручний) видаляється з пам'яті.
  - Одиницю вимірювання можливо змінити {км/л, л/100 км, милі/галон}.
- Див. розділ «Налаштування параметрів» на стор. 5-25.

**Відображення температури зовнішнього повітря**

E00533501213

Показує температуру зовнішнього повітря.

**ПРИМІТКА**

- Залежно від погодних умов та характеру водіння температура, що показується на дисплеї, може відрізнятися від дійсної температури зовнішнього повітря.

**Попередження про замерзання дороги**

E00533401153

Якщо температура зовні опускається нижче приблизно 3°C (37 °F), символ попередження про низьку температуру (A) блимає приблизно 5 секунд.

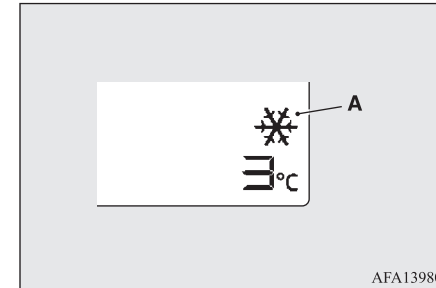

AFA139803

**ЗАСТЕРЕЖЕННЯ**

- Існує небезпека наявності льоду на дорозі, навіть якщо цей символ не блимає, тому необхідно бути завжди обережним під час руху автомобілем.

## Температура охолоджувальної рідини двигуна

E00533801245

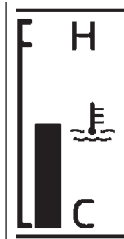

Цей режим показує температуру охолоджувальної рідини двигуна.

Якщо температура охолоджувальної рідини перебільшує номінальну, символ «» починає блимати.

Під час руху автомобіля, завжди слідкуйте за температурою охолоджувальної рідини двигуна.

### ЗАСТЕРЕЖЕННЯ

- У випадку перегрівання двигуна, почне блимати символ «». В такому випадку смуга, що відповідає температурі, потрапляє в червону зону. негайно зупиніть автомобіль в безпечному місці та здійсніть потрібні заходи. Див. «Перегрів двигуна» на стор. 8-4.

## Показчик рівня пального

E00522202217

Показчик рівня пального відображує кількість пального в баку коли замок запалювання перебуває у положенні «ON».

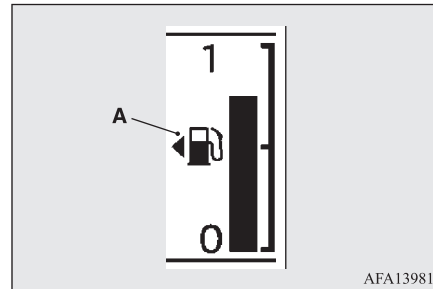

AFA139816

- 1- Повний
- 0- Порожній

### ПРИМІТКА

- Через деякий час після заправки автомобіля, показчик пального починає відображувати дійсні значення.
- Показчик рівня пального не відображатиме точних показників, якщо автомобіль заправлявся паливом із увімкненим замком запалювання.
- Стрілкою (A) позначено, що дверцята горловини паливного бака знаходяться з лівого боку автомобіля.

## Багатофункціональний дисплей - Тип 2

### Попередження про залишок пального

E00522402903

Коли в баку залишається приблизно 10 літрів пального, за умови увімкненого запалювання, (відображується один сегмент) останній сегмент показчика рівня пального починає блимати. Якщо залишок пального зменшиться ще більше, останній сегмент показчика рівня пального згасне і почне блимати «».

5

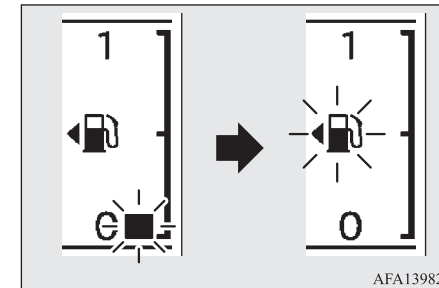

AFA139829

### ЗАСТЕРЕЖЕННЯ

- Не треба їздити з дуже низьким рівнем пального в баку, тому що це може стати причиною виходу з ладу паливної системи.

## Багатофункціональний дисплей - Тип 2

**ПРИМІТКА**

- На ухилах або поворотах можлива помилкова поява попередження через переміщення пального в баку.

**Дисплей налаштування функцій****5**

Якщо утримувати перемикач багатофункціонального дисплея натиснути приблизно 2 секунди під час відображення дисплея налаштувань функцій, почне блимати , і відбудеться перемикання режиму налаштувань.

Щоразу, коли ви злегка натискаєте перемикач багатофункціонального дисплея (A) під час миготіння символу , дисплей перемикається в наступному порядку.

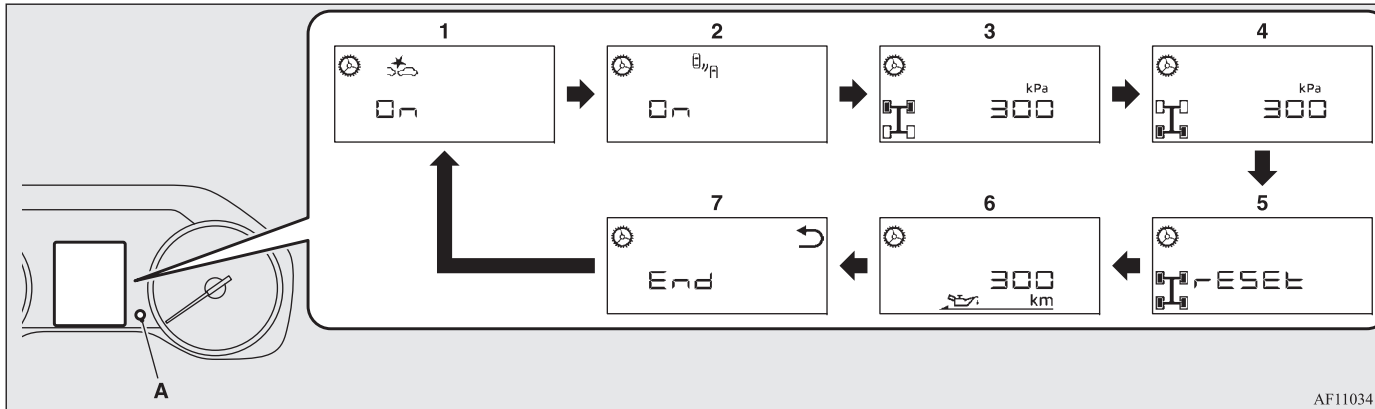

1- Дисплей налаштування системи пом'якшення фронтального зіткнення (FCM)\* → с.6-90

2- Дисплей налаштування системи контролю «сліпих» зон (BSW)\* → с.6-95

5-24 Прилади та органи керування



- 3- Екран налаштування системи контролю тиску в шинах (TPMS) (передня частина)\*  
→ с.6-114
- 4- Екран налаштування системи контролю тиску в шинах (TPMS) (задня частина)\*  
→ с.6-114
- 5- Екран перезапису системи контролю тиску в шинах (TPMS)\* → с.6-115
- 6- Система контролю оливи → с.6-22
- 7- Режим налаштування виходу  
Натисніть кнопку багатофункціонального дисплея та утримуйте її 2 секунди, щоб вийти з режиму налаштування.

### Зміна параметрів функції

E00522702818

«Одиницю вимірювання витрати пального» і «Режим скидання середньої витрати пального» можна змінити, коли замок запалювання перебуває у положенні «ON».

#### **⚠ ЗАСТЕРЕЖЕННЯ**

- Налаштування параметрів дисплея не дозволяється під час руху автомобіля.
- Зупиніть автомобіль перш ніж змінювати параметри.

### Зміна режиму скидання середньої витрати пального

E00522902692

Скидання режиму відображення середньої витрати пального можуть бути змінені між «Автоматичне скидання» або «Ручне скидання».

1. Коротко натисніть кнопку багатофункціонального дисплея декілька разів, поки дисплей не перейде до режиму відображення відстані, яку можна проїхати на залишку пального.  
Див. розділ «Інформаційний екран» на стор. 5-19.
2. Кожного разу, коли ви натискаєте кнопку багатофункціонального дисплея і утримуєте її протягом 2 секунд або більше на дисплеї пробігу, ви можете увімкнути режим скидання середньої витрати пального.  
(A: Режим автоматичного скидання, B: Режим ручного скидання)

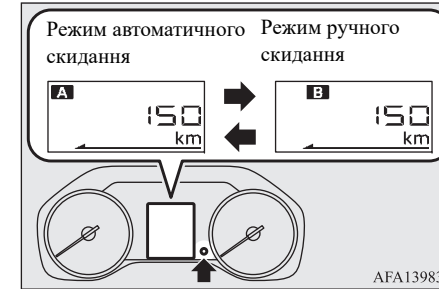

5

#### Режим ручного скидання

- Якщо в режимі відображення середньої витрати пального натиснути та утримувати натиснутою кнопку багатофункціонального дисплея, відбудеться скидання середньої витрати пального.
- Поверніть замок запалювання з «LOCK» у положення «ON», налаштування режимів автоматично перемкнеться з ручного на автоматичний.

Режим автоматичного скидання показників вмикається автоматично. Але якщо встановити ручний режим скидання, будуть показуватися дані з моменту останнього скидання.

## Багатофункціональний дисплей - Тип 2

**Режим автоматичного скидання**

5

- Якщо в режимі відображення середньої витрати пального та швидкості натиснути та утримувати кнопку багатофункціонального дисплея, відбудеться скидання середньої витрати пального та швидкості.
- Якщо замок запалювання перебуває у положенні «LOCK» упродовж 4 годин або більше, індикатор середньої витрати пального автоматично скидається.

**ПРИМІТКА**

- Скидання середньої витрати пального можна здійснювати окремо для автоматичного та ручного режимів.
- Після від'єднання акумуляторної батареї, інформація про обраний режим скидання середньої витрати пального (автоматичний або ручний) видаляється з пам'яті.
- За замовчуванням, встановлений «Режим автоматичного скидання».

**Зміна одиниці вимірювання витрати пального**

E00523002081

Одиницю вимірювання витрати пального можливо змінити. Одиниці вимірювання відстані та кількості також перемика-

5-26 Прилади та органи керування

ються відповідно до обраної одиниці вимірювання витрати пального.

1. Коротко натисніть кнопку багатофункціонального дисплея декілька разів, поки дисплей не перейде до режиму відображення відстані, яку можна проїхати на залишку пального. Див. розділ «Інформаційний екран» на стор. 5-19.
2. Натисніть та утримуйте кнопку багатофункціонального дисплея принаймні 5 секунд, поки двічі не пролунає звуковий сигнал.
3. Натисніть та утримуйте перемикач багатофункціонального дисплея, щоб перейти до потрібного значення за таким порядком «км/л» → «л/100» → «мили/галон» → «км/л».

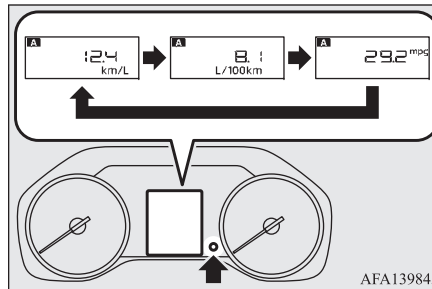
**ПРИМІТКА**

- Одиниці відображення середньої витрати пального змінюються, але одиниці вимірювання для стрілки спідометра, одометра та лічильника добового пробігу залишаються незмінними.
- Після від'єднання акумуляторної батареї, інформація про обрані одиниці вимірювання видаляється з пам'яті та повертається автоматично до заводського значення.

## Перелік індикаторних і сигнальних ламп та інформаційних екранів (багатофункціональний дисплей - Тип 1)

## Перелік індикаторних і сигнальних ламп та інформаційних екранів (багатофункціональний дисплей - Тип 1)

E00523701528

### Список індикаторів та сигнальних ламп

E00523803435

5

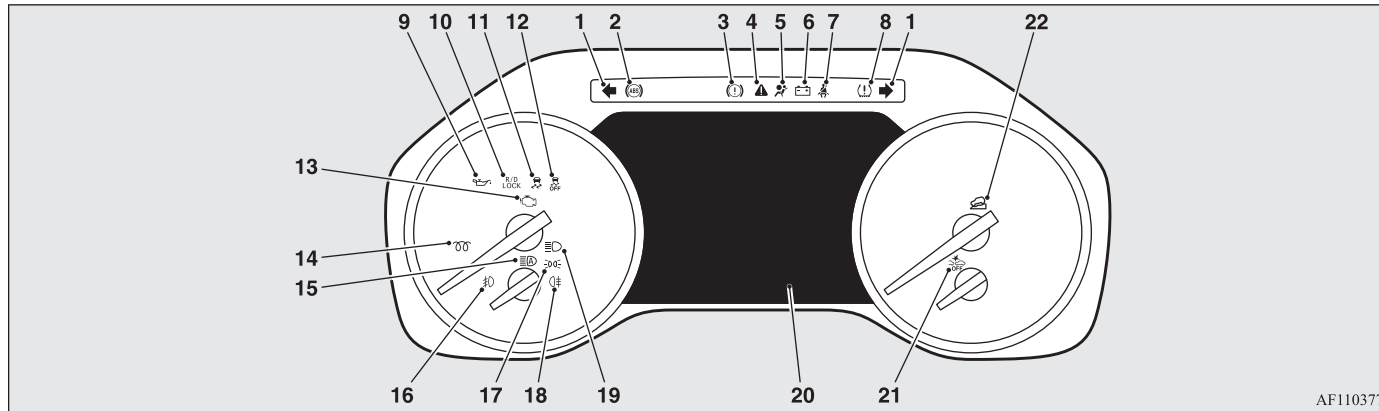

AF1103770

- |   |  |  |
|---|--|--|
| 1- Індикаторні лампи покажчиків поворотів/Аварійної світлової сигналізації → с.5-42 | 5- Сигнальна лампа системи пасивної безпеки (SRS) → с.4-38   | 9- Сигнальна лампа аварійного тиску оливи → с.5-45   |
| 2- Сигнальна лампа антиблокувальної системи гальм (ABS) → с.6-71                    | 6- Сигнальна лампа заряду акумуляторної батареї → с.5-45     | 10- Індикаторна лампа блокування заднього диференціала* → с.6-52                           |
| 3- Сигнальна лампа гальмівної системи → с.5-44                                      | 7- Сигнальна лампа відстебнутих ременів безпеки → с.4-9      | 11- Індикаторна лампа Системи курсової стійкості та запобігання буксуванню (ASTC) → с.6-76 |
| 4- Головна сигнальна лампа → с.5-44   | 8- Сигнальна лампа системи контролю тиску в шинах* → с.6-111 |  |

## Перелік індикаторних і сигнальних ламп та інформаційних екранів (багатофункціональний дисплей - Тип 1)

---

- 12- Індикаторна лампа вимкненої системи курсової стійкості та запобігання буксуванню (ASTC) → с.6-76
- 13- Сигнальна лампа діагностики двигуна → с.5-45
- 5** 14- Індикаторна лампа передпускового підігріву дизеля → с.5-43
- 15- Індикаторна лампа автоматичного перемикання дальнього світла фар (АНВ)\* → с.5-52
- 16- Індикаторна лампа передніх протитуманних фар\* → с.5-42
- 17- Індикаторна лампа увімкнення приладів зовнішнього освітлення → с.5-43
- 18- Індикаторна лампа заднього протитуманного ліхтаря → с.5-42
- 19- Індикаторна лампа дальнього світла фар → с.5-42
- 20- Перелік повідомлень на інформаційному екрані → с.5-29
- 21- Індикаторна лампа вимкнення системи пом'якшення фронтального зіткнення (FCM)\* → с.6-90
- 22- Індикаторна лампа (HDC) системи контролю руху на схилі\* → с.6-68

5-28 Прилади та органи керування

## Перелік індикаторних і сигнальних ламп та інформаційних екранів (багатофункціональний дисплей - Тип 1)

**Перелік повідомлень на інформаційному екрані**

E00523901650

Коли з'являється інформація, яку потрібно повідомити, наприклад, нагадування про заміну лампи, екран перемикається на дисплеї, показані нижче. Дивіться відповідну сторінку для отримання інформації про необхідні заходи.

Після усунення причини появи попередження, попереджувальна інформація автоматично зникає.

Див. розділ «Список попереджень» на стор. 5-29.



Див. розділ «Інші важливі повідомлення» на стор. 5-38.

**5****ПРИМІТКА**



- На інформаційному екрані може з'явитись повідомлення у супроводженні звукового сигналу в наступних виняткових випадках. Це виникає внаслідок дії на систему перешкод, таких як шум чи сильне електромагнітне випромінювання, що не становить функціональну проблему.
  - Надзвичайно велике електромагнітне випромінювання отримане від джерела, наприклад, не сертифікованого радіоприймача, іскри на контактні провідні або радіолокаційної станції.
  - Встановлене електричне обладнання спричинило появу ненормальної напруги чи електростатичного розряду (включно з обладнанням вторинного ринку).
- У випадку багаторазової появи попередження, рекомендуємо звернутись до офіційного дилера MITSUBISHI.

**Список попереджень**







E00524003694

Екран	Причина	Усунення (Розділ/сторінка)
 Батарея ключа розряджена  Ключ відсутній  Помилка системи управління і доступу Див. док-цію	<ul style="list-style-type: none"> <li>• Несправність системи дистанційного керування автомобілем.</li> </ul>	Див. розділ «Система дистанційного керування автомобілем» на стор. 3-9.



## Перелік індикаторних і сигнальних ламп та інформаційних екранів (багатофункціональний дисплей - Тип 1)

Екран	Причина	Усунення (Розділ/сторінка)
<div data-bbox="286 528 389 576" style="background-color: black; color: white; text-align: center; padding: 2px; width: 40px; float: left; margin-right: 10px;">5</div> 	<ul style="list-style-type: none"> <li>● Коли елемент живлення пульта дистанційного керування розряджений або коли ключ винесено за межі автомобіля та двигун працює.</li> </ul>	<p>Щоб зупинити двигун в аварійній ситуації, виконайте одну з наведених нижче процедур.</p> <ul style="list-style-type: none"> <li>● Швидко натисніть вимикач двигуна три рази поспіль менш ніж за 1,5 секунди.</li> <li>● Натисніть і утримуйте вимикач двигуна більше 2 секунд.</li> </ul> <p>Після вимкнення двигуна відкрийте двері, щоб повернутися до звичайного режиму.</p>
	<ul style="list-style-type: none"> <li>● Коли батарея пульта дистанційного керування розряджається та у разі відсутності нормального зв'язку між ключем і автомобілем.</li> </ul>	<ul style="list-style-type: none"> <li>● Торкніться вимикача двигуна пультом дистанційного керування (пролунає звуковий сигнал) та потім натисніть вимикач двигуна, одночасно натискаючи педаль зчеплення (М/Т) або педаль гальма (А/Т) протягом 10 секунд після звукового сигналу.</li> </ul> <p>Див. «Якщо пульт дистанційного керування не працює належним чином» на стор. 6-21.</p>

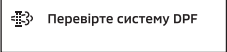
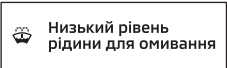
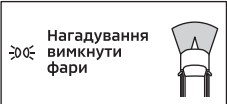
## Перелік індикаторних і сигнальних ламп та інформаційних екранів (багатофункціональний дисплей - Тип 1)

Екран	Причина	Усунення (Розділ/сторінка)
	<ul style="list-style-type: none"> <li>● Якщо задні ремені безпеки відстебнуті, відповідні сидіння відображаються як  (червоне сидіння з символом «X»), щоб нагадувати вам про необхідність пристебнути ремені безпеки.</li> <li>● Якщо пасажир ззаду відстебне ремінь безпеки, символ відповідний цьому сидінню зміниться з  (зелене сидіння з галочкою) на  (червоне сидіння з символом «X»).</li> </ul>	<ul style="list-style-type: none"> <li>● Попросіть заднього пасажир пристебнути ремені безпеки. Див. «Нагадування про відстебнутий ремінь безпеки» на стор. 4-9.</li> </ul>
	<ul style="list-style-type: none"> <li>● Пальне закінчується.</li> </ul>	<ul style="list-style-type: none"> <li>● Негайно заправте автомобіль. Див. «Попередження про залишок пального» на стор. 5-47.</li> </ul>
	<ul style="list-style-type: none"> <li>● Одні з дверей зачинені не повністю. На малюнку зображені не зачинені двері.</li> </ul>	<ul style="list-style-type: none"> <li>● Закрийте двері. Див. «Попередження про відчинені двері» на стор. 5-47.</li> </ul>
	<ul style="list-style-type: none"> <li>● Тверді частки (ТЧ) продуктів згоряння накопичились всередині дизельного сажового фільтра (DPF).</li> </ul>	<ul style="list-style-type: none"> <li>Див. «Дизельний сажовий фільтр (DPF)» на стор. 6-24.</li> </ul>
	<ul style="list-style-type: none"> <li>● Закінчується рідина склоомивача.</li> </ul>	<ul style="list-style-type: none"> <li>● Долейте рідини склоомивача. Див. «Рідина склоомивача» на стор. 10-8. Див. «Місткість» на стор. 11-10.</li> </ul>
	<ul style="list-style-type: none"> <li>● Ви забули вимкнути засоби зовнішнього освітлення.</li> </ul>	<ul style="list-style-type: none"> <li>Див. розділ «Комбінований перемикач світла фар» на стор. 5-48.</li> </ul>

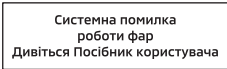
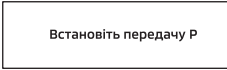
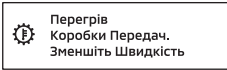

## Перелік індикаторних і сигнальних ламп та інформаційних екранів (багатофункціональний дисплей - Тип 1)

Екран	Причина	Усунення (Розділ/сторінка)
 <p>Системна помилка роботи фар Дивіться Посібник користувача</p>	<ul style="list-style-type: none"> <li>● Існує несправність світлодіодних фар.</li> </ul>	<ul style="list-style-type: none"> <li>● Рекомендуємо звернутися за консультацією до офіційного дилера MITSUBISHI.</li> </ul>
 <p>Встановіть передачу Р</p>	<ul style="list-style-type: none"> <li>● [Крім автомобілів, обладнаних системою дистанційного керування автомобілем] Двигун зупиняється, коли важіль селектора знаходиться в іншому положенні, ніж «Р» (стоянка). [Для автомобілів, обладнаних системою дистанційного керування автомобілем] Режим роботи вимикається, коли важіль перемикача знаходиться в положенні, відмінному від положення «Р» (стоянка).</li> </ul>	<ul style="list-style-type: none"> <li>● Переведіть важіль перемикачання передач в положенні «Р» (стоянка).</li> </ul>
 <p>Перегрів Коробки Передач. Зменшіть Швидкість</p>	<ul style="list-style-type: none"> <li>● Температура робочої рідини коробки передач (А/Т) перевищує норму.</li> </ul>	<p>Див. розділ «Коли виникає несправність в автоматичній коробці передач А/Т» на стор. 6-32.</p>
 <p>Несправність АТ Необхідне обслуговування</p>	<ul style="list-style-type: none"> <li>● В А/Т сталася несправність.</li> </ul>	<ul style="list-style-type: none"> <li>● негайно зверніться до офіційного сервісного центру MITSUBISHI MOTORS для проведення діагностики. Див. розділ «Коли виникає несправність в автоматичній коробці передач А/Т» на стор. 6-32.</li> </ul>

5

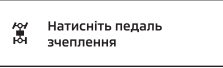
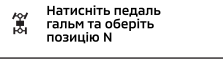

## Перелік індикаторних і сигнальних ламп та інформаційних екранів (багатофункціональний дисплей - Тип 1)

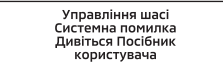
Екран	Причина	Усунення (Розділ/сторінка)
 Натисніть педаль зчеплення	<ul style="list-style-type: none"> <li>● (Автомобілі з Easy select 4WD) Під час переходу між «4H» ↔ «4L» не була натиснута педаль зчеплення.</li> </ul>	Див. розділ «Індикатор 4WD та дисплей роботи 2WD/4WD» на стор. 6-40.
	<ul style="list-style-type: none"> <li>● (Автомобілі з Super Select 4WD II) Під час переходу між «4HLC» ↔ «4LLC» не була натиснута педаль зчеплення.</li> </ul>	Див. розділ «Індикатор 4WD та дисплей роботи 2WD/4WD» на стор. 6-46.
 Натисніть педаль гальм та оберіть позицію N	<ul style="list-style-type: none"> <li>● Важіль селектора не переведено у положення «N» (НЕЙТРАЛЬ) при переході між «4HLC» ↔ «4LLC».</li> </ul>	Див. розділ «Індикатор 4WD та дисплей роботи 2WD/4WD» на стор. 6-46.
 Помилка режиму 4WD Див. док-цію	<ul style="list-style-type: none"> <li>● Несправність Easy select 4WD.</li> </ul>	<ul style="list-style-type: none"> <li>● Негайно зверніться до офіційного сервісного центру MITSUBISHI MOTORS для проходження діагностики. Див. розділ «Індикатор 4WD та дисплей роботи 2WD/4WD» на стор. 6-40.</li> </ul>
	<ul style="list-style-type: none"> <li>● Несправність Super select 4WD II.</li> </ul>	<ul style="list-style-type: none"> <li>● Негайно зверніться до офіційного сервісного центру MITSUBISHI MOTORS для проходження діагностики. Див. розділ «Індикатор 4WD та дисплей роботи 2WD/4WD» на стор. 6-46.</li> </ul>
 Управління шасі Системна помилка Дивіться Посібник користувача	<ul style="list-style-type: none"> <li>● Це попередження з'являється, якщо модуль керування шасі виявляє помилку в системі управління шасі.</li> </ul>	<ul style="list-style-type: none"> <li>● Перевірте систему. Рекомендується звернутися до авторизованого сервісного центру MITSUBISHI MOTORS для проведення діагностики. Див. розділ «Управління шасі» на стор. 6-73.</li> </ul>

## Перелік індикаторних і сигнальних ламп та інформаційних екранів (багатофункціональний дисплей - Тип 1)



Екран	Причина	Усунення (Розділ/сторінка)
	<ul style="list-style-type: none"> <li>● Несправність системи блокування заднього диференціала.</li> </ul>	<ul style="list-style-type: none"> <li>● Негайно зверніться до офіційного сервісного центру MITSUBISHI MOTORS для проведення діагностики. Див. розділ «Індикаторна лампа/повідомлення блокування заднього диференціала» на стор. 6-52</li> </ul>
	<ul style="list-style-type: none"> <li>● Ви намагалися увімкнути перемикач блокування заднього диференціала під час руху, коли селектор 4WD знаходиться в положенні «2H» (Easy Select 4WD), або коли селектор 4WD знаходиться в положенні «2H» або «4H» (Super Select 4WD II).</li> </ul>	<ul style="list-style-type: none"> <li>Див. розділ «Блокування заднього диференціала» на стор. 6-51</li> </ul>
	<ul style="list-style-type: none"> <li>● Температура гальмівної системи занадто висока.</li> </ul>	<ul style="list-style-type: none"> <li>● Негайно зупиніть автомобіль у безпечному місці. Див. розділ «Індикаторна лампа ASTC або індикаторна лампа ASTC OFF» на стор. 6-76.</li> </ul>
	<ul style="list-style-type: none"> <li>● Це попередження з'являється, якщо натиснута педаль акселератора і увімкнено стоянкове гальмо.</li> </ul>	<ul style="list-style-type: none"> <li>● Вимкніть стоянкове гальмо.</li> </ul>

5

## Перелік індикаторних і сигнальних ламп та інформаційних екранів (багатофункціональний дисплей - Тип 1)

Екран	Причина	Усунення (Розділ/сторінка)
<div data-bbox="566 499 792 564" style="border: 1px solid black; padding: 5px; width: fit-content; margin: auto;"> <p>Несправність Див. док-цію</p> </div>	<ul style="list-style-type: none"> <li>● У разі несправності наступних систем, якщо автомобіль ними обладнано.</li> <li>• Система контролю за смугою руху (LDW)</li> <li>• Система контролю «сліпих» зон (BSW)</li> <li>• Система сповіщення про перехресний рух позаду (RCTA)</li> <li>• Система пом'якшення фронтального зіткнення (FCM)</li> </ul>	<p>Див. «Система контролю за смугою руху (LDW)» на стор. 6-103.</p> <p>Див. розділ «Система контролю «сліпих» зон (BSW) (з асистентом зміни смуги руху (LCA))» стор. 6-93.</p> <p>Див. розділ «Система сповіщення про перехресний рух позаду (RCTA)» на стор. 6-98</p> <p>Див. розділ «Система пом'якшення фронтального зіткнення (FCM)» на стор. 6-85.</p>
<div data-bbox="566 834 792 900" style="border: 1px solid black; padding: 5px; width: fit-content; margin: auto;"> <p>Недоступно Висока температура в салоні</p> </div>	<ul style="list-style-type: none"> <li>● Це попередження з'являється коли в салоні автомобіля дуже висока температура, за якої датчик системи попередження про виїзд зі смуги руху (LDW) більше не може надійно працювати.</li> </ul>	<ul style="list-style-type: none"> <li>● Коли температура в салоні досягне нормального рівня, попередження повинне зникнути.</li> </ul> <p>Якщо попередження продовжує відображатись, перевірте систему. Рекомендується звернутися до авторизованого сервісного центру MITUBISHI MOTORS для проведення діагностики.</p> <p>Див. «Система контролю за смугою руху (LDW)» на стор. 6-103.</p>

## Перелік індикаторних і сигнальних ламп та інформаційних екранів (багатофункціональний дисплей - Тип 1)

Екран	Причина	Усунення (Розділ/сторінка)
<p>5</p> 	<ul style="list-style-type: none"> <li>Якщо зона датчика на передньому бампері покрита брудом або заблокована, що унеможливає виявлення автомобіля попереду, система пом'якшення фронтального зіткнення (FCM) автоматично вимикається. На багатофункціональному інформаційному дисплеї з'явиться повідомлення з попередженням.</li> </ul>	<ul style="list-style-type: none"> <li>Перевірте, чи не заблоковано область датчика у передньому бампері. Якщо заблоковано область датчика переднього бампера, приберіть те, що його блокує. Перезапустіть двигун. Якщо попереджувальне сповіщення продовжує з'являтися, перевірте систему пом'якшення фронтального зіткнення (FCM). Рекомендується звернутися до авторизованого сервісного центру MITSUBISHI MOTORS для проведення діагностики. Див. розділ «Система пом'якшення фронтального зіткнення (FCM)» на стор. 6-85.</li> </ul>
	<ul style="list-style-type: none"> <li>Коли система контролю «сліпих» зон (BSW) або система сповіщення про перехресний рух позаду (RCTA) стає недоступною через блокування радара.</li> </ul>	<p>Див. розділ «Система контролю «сліпих» зон (BSW) (з асистентом зміни смуги руху (LCA))» стор. 6-93.</p> <p>Див. розділ «Система сповіщення про перехресний рух позаду (RCTA)» на стор. 6-98</p>
	<ul style="list-style-type: none"> <li>Це попередження з'являється на панелі приладів, коли загоряється сигнальна лампа системи контролю тиску в шинах (TPMS) через те, що виявлено низький тиск у шинах. Попередження з'являється щоразу, коли замок запалювання або робочий режим повертається в положення «ON», доки світиться сигнальна лампа TPMS.</li> </ul>	<ul style="list-style-type: none"> <li>Якщо з'являється це попередження, зупиніть автомобіль і відрегулюйте тиск до рекомендованого тиску в ХОЛОДНИХ шинах, зазначеного на таблиці з інформацією про шини та навантаження. Див. розділ «Система контролю тиску в шинах (TPMS)» на стор. 6-111.</li> </ul>

## Перелік індикаторних і сигнальних ламп та інформаційних екранів (багатофункціональний дисплей - Тип 1)

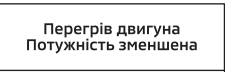
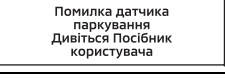
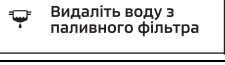
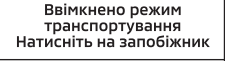
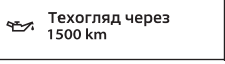
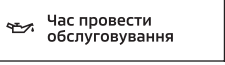

Екран	Причина	Усунення (Розділ/сторінка)
 Перегрів двигуна Потужність зменшена	<ul style="list-style-type: none"> <li>● Перегрів двигуна.</li> </ul>	<ul style="list-style-type: none"> <li>● Зупиніть автомобіль у безпечному місці та спробуйте виправити ситуацію. Див. «Перегрів двигуна» на стор. 8-4.</li> </ul>
 Помилка датчика паркування Дивіться Посібник користувача	<ul style="list-style-type: none"> <li>● У разі несправності системи датчиків паркування.</li> </ul>	Див. розділ «Датчики паркування (Передні/Задні)» на стор. 6-106.
 Видаліть воду з паливного фільтра	<ul style="list-style-type: none"> <li>● Кількість води в паливному фільтрі перевищує норму.</li> </ul>	Див. розділ «Видалення води з паливного фільтра» на стор. 8-6.
 Ввімкнено режим транспортування Натисніть на запобіжник	<ul style="list-style-type: none"> <li>● Це попередження може з'явитися, якщо перемикач запобіжника тривалого зберігання не натиснутий (увімкнений).</li> </ul>	<ul style="list-style-type: none"> <li>● Коли з'являється це попередження, натисніть (увімкніть) перемикач запобіжника тривалого зберігання, щоб вимкнути попередження. Див. розділ «Перемикач запобіжника тривалого зберігання» на стор. 10-25.</li> </ul>
 Техогляд через 1500 km	<ul style="list-style-type: none"> <li>● Наближається період заміни оливи двигуна.</li> </ul>	<ul style="list-style-type: none"> <li>● Подумайте про заміну моторної оливи. Див. розділ «Система контролю оливи» на стор. 6-23.</li> </ul>
 Час провести обслуговування	<ul style="list-style-type: none"> <li>● Автомобіль проїхав відстань, на якій необхідно замінити моторну оливу.</li> <li>● Рівень моторної оливи не відповідає нормі.</li> </ul>	<ul style="list-style-type: none"> <li>● Замініть моторну оливу. Див. розділ «Система контролю оливи» на стор. 6-23.</li> </ul>

Перелік індикаторних і сигнальних ламп та інформаційних екранів (багатофункціональний дисплей - Тип 1)

**Інші важливі повідомлення**

E00524203087







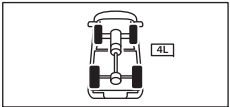

**5**

Екран	Стан роботи системи	Усунення
 <p>Натисн. зчеплення та "Пуск" для руху</p>	<ul style="list-style-type: none"> <li>• Коли ви сідаєте за кермо з пультом дистанційного керування (M/T).</li> </ul>	<ul style="list-style-type: none"> <li>• Встановіть важіль перемикання передач в положення «N» (нейтраль), повністю витисніть педаль зчеплення, правою ногою натисніть на педаль гальма. Потім натисніть вимикач двигуна. Див. «Запуск двигуна» на стор. 6-19.</li> </ul>
 <p>Щоб поч. рух, нат. гальмо і "Пуск"</p>	<ul style="list-style-type: none"> <li>• Коли ви сідаєте за кермо з пультом дистанційного керування за таких умов:                             <ul style="list-style-type: none"> <li>• Коли вимикач двигуна натиснуто з важелем перемикання передач у положенні «N» (нейтраль), а педаль гальма або зчеплення не натиснута (M/T).</li> <li>• Коли важіль селектора знаходиться у положенні «P» (стоянка) або «N» (нейтраль) та педаль гальм не натиснута (A/T).</li> </ul> </li> </ul>	<ul style="list-style-type: none"> <li>• Натисніть педаль гальма правою ногою. Потім натисніть вимикач двигуна. Див. «Запуск двигуна» на стор. 6-19.</li> </ul>

Робочий стан кожної системи показується на інформаційному екрані. Зверніться до відповідної сторінки в системі для отримання більш докладної інформації.

Екран	Стан роботи системи	Усунення
	<ul style="list-style-type: none"> <li>• Коли 4WD режим обирається під час використання селектора 4WD.</li> </ul>	<p>Зверніться до розділу «Easy select 4WD» на стор. 6-35.</p> <p>Див. розділ «Super select 4WD II» на стор. 6-42.</p>

## Перелік індикаторних і сигнальних ламп та інформаційних екранів (багатофункціональний дисплей - Тип 1)

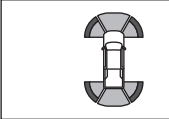
Екран	Стан роботи системи	Усунення
	● Коли режимом роботи приводу обрано «ECO».	Див. розділ «Режим роботи приводу» на стор. 6-49.
	● Коли режимом роботи приводу обрано «NORMAL».	Див. розділ «Режим роботи приводу» на стор. 6-49.
	● Коли режимом роботи приводу обрано «ROCK».	Див. розділ «Режим роботи приводу» на стор. 6-49.
	● Коли режимом роботи приводу обрано «MUD».	Див. розділ «Режим роботи приводу» на стор. 6-49.
	● Коли режимом роботи приводу обрано «SAND».	Див. розділ «Режим роботи приводу» на стор. 6-49.
	● Коли режимом роботи приводу обрано «GRAVEL».	Див. розділ «Режим роботи приводу» на стор. 6-49.
	● Коли режимом роботи приводу обрано «SNOW».	Див. розділ «Режим роботи приводу» на стор. 6-49.
	● Наближаючись до місця, де потрібно надати підказку тощо.	Див. розділ «Початковий дисплей» на стор. 5-5.
	● Коли датчики паркування виявляють перешкоду.	Див. розділ «Система датчиків паркування» на стор. 6-107.

5

### Перелік індикаторних і сигнальних ламп та інформаційних екранів (багатофункціональний дисплей - Тип 1)

Поява нижченаведених екранів означає, що ви досягли заданої відстані, на якій необхідно виконувати технічне обслуговування.

Екран	Рішення
<div style="border: 1px solid black; padding: 5px; margin-bottom: 10px;"> <p style="text-align: center;">Техогляд</p> <div style="display: flex; align-items: center; justify-content: center;">  Шина         </div> </div> <div style="border: 1px solid black; padding: 5px;"> <p style="text-align: center;">Техогляд</p> <div style="display: flex; align-items: center; justify-content: center;">  Інше         </div> </div>	<p>Рекомендуємо виконати діагностику. Див. «Технічне обслуговування» на стор. 5-14.</p>

**5**

Поява нижченаведеного екрану означає, що ви їхали безперервно до встановленого часу.

Екран	Рішення
<div style="border: 1px solid black; padding: 5px; text-align: center;">  Час зробити перерву?         </div>	<p>Зупиніть автомобіль у безпечному місці, вимкніть двигун та перепочиньте. Використовуйте цей дисплей як приблизний орієнтир для відпочинку під час тривалої їзди. Можна встановити інтервал від початку поїздки та до моменту показу повідомлення. Див. розділ «Допомога водію» на стор. 5-10.</p>



## Індикаторні та сигнальні лампи (багатофункціональний інформаційний дисплей - Тип 2)

**Індикаторні та сигнальні лампи (багатофункціональний інформаційний дисплей - Тип 2)**

E00501504859

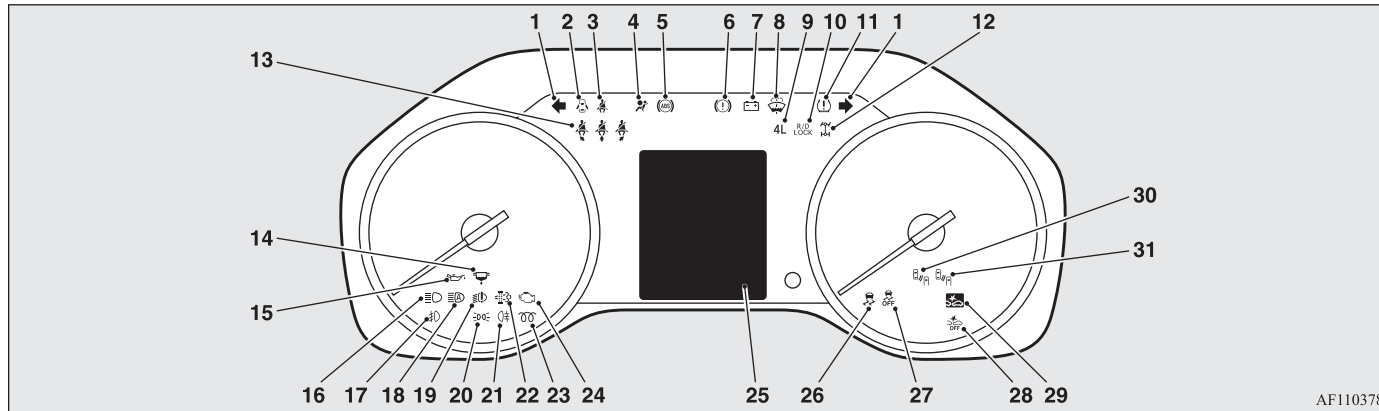

AF1103783

**5**

- |   |  |   |
|---|--|---|
| <p>1- Індикаторні лампи покажчиків поворотів/Аварійної світлової сигналізації → с.5-42</p> <p>2- Сигнальна лампа незачинених дверей → с.5-46</p> <p>3- Сигнальна лампа відстебнутих ременів безпеки → с.4-9</p> <p>4- Сигнальна лампа системи пасивної безпеки (SRS) → с.4-38</p> <p>5- Сигнальна лампа антиблокувальної системи гальм (ABS) → с.6-71</p> <p>6- Сигнальна лампа гальмівної системи → с.5-44</p> | <p>7- Сигнальна лампа заряду акумуляторної батареї → с.5-45</p> <p>8- Сигнальна лампа рівня рідини склоомивача → с.5-47</p> <p>9- Індикаторна лампа зниженої передачі → с.6-38</p> <p>10- Індикаторна лампа блокування заднього диференціала* → с.6-52</p> <p>11- Сигнальна лампа системи контролю тиску в шинах* → с.6-111</p> <p>12- Індикаторна лампа роботи приводу 2WD/4WD → с.6-38</p> | <p>13- Сигнальна лампа про відстебнуті ремені безпеки ззаду → с.4-9</p> <p>14- Індикаторна лампа паливного фільтра → с.5-43</p> <p>15- Сигнальна лампа аварійного тиску оливи → с.5-45</p> <p>16- Індикаторна лампа дальнього світла фар → с.5-42</p> <p>17- Індикаторна лампа передніх протитуманних фар* → с.5-42</p> |
|---|--|---|

## Індикаторні лампи

- 18- Індикаторна лампа автоматичного перемикання дальнього світла фар (АНВ)\* → с.5-52
- 19- Сигнальна лампа фар → с.5-46
- 20- Індикаторна лампа увімкнення приладів зовнішнього освітлення → с.5-43
- 21- Індикаторна лампа заднього протитуманного ліхтаря → с.5-42
- 22- Сигнальна лампа дизельного сажового фільтра (DPF) → с.5-46
- 23- Індикаторна лампа передпускового підігріву дизеля → с.5-43
- 24- Сигнальна лампа діагностики двигуна → с.5-45
- 25- Багатофункціональний дисплей → с.5-18
- 26- Індикаторна лампа системи курсової стійкості та запобігання буксуванню (ASTC) → с.6-76
- 27- Індикаторна лампа вимкненої системи курсової стійкості та запобігання буксуванню (ASTC) → с.6-76
- 28- Індикаторна лампа вимкнення системи пом'якшення фронтального зіткнення (FCM)\* → с.6-90
- 29- Індикаторна лампа системи пом'якшення фронтального зіткнення (FCM)\* → с.6-85

5

- 30- Індикаторна лампа системи контролю «сліпих» зон (BSW) (зелена)\* → с.6-93
- 31- Індикаторна лампа системи контролю «сліпих» зон (BSW) (жовта)\* → с.6-93

## Індикаторні лампи

E00501601253

## Індикаторні лампи показчиків поворотів/Аварійної світлової сигналізації

E00501701863

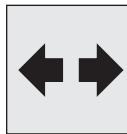

Ці індикаторні лампи блимають у наступних ситуаціях.

•Якщо увімкнуті показчики поворотів перемикачем.

Див. «Перемикач показчиків поворотів» на стор. 5-54.

•Якщо натиснута кнопка аварійної світлової сигналізації, блимають лампи аварійної сигналізації. Див. розділ «Кнопка аварійної світлової сигналізації» на стор. 5-54.

## Індикаторна лампа дальнього світла фар

E00501801327

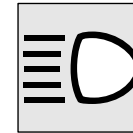

Ця індикаторна лампа горить коли увімкнене дальнє світло фар

## Індикаторна лампа передніх протитуманних фар\*

E00501901663



Ця індикаторна лампа горить коли увімкнені передні протитуманні фари.

## Індикаторна лампа заднього протитуманного ліхтаря

E00502001544

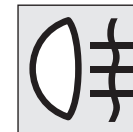

Ця індикаторна лампа горить коли увімкнений задній протитуманний ліхтар.

5-42 Прилади та органи керування

### Індикаторна лампа увімкнення приладів зовнішнього освітлення

E00508901402

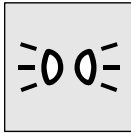

Ця індикаторна лампа горить, якщо увімкнені габаритні вогні.

### Індикаторна лампа передпускового підігріву дизеля

E00502301589

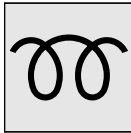

Свідчить про стан свічок розжарювання.

[Крім автомобілів, обладнаних системою дистанційного керування автомобілем]

Ця індикаторна лампа вмикається коли замок запалювання переведено у положення «ON». Індикаторна лампа гасне у разі досягнення свічками розжарювання робочої температури, після чого дозволяється заводити двигун.

[Для автомобілів, обладнаних системою дистанційного керування автомобілем]

Якщо обрано робочий режим «ON», лампа загоряється та передпусковий розігрів свічок розжарювання запускається. При цьому свічки розжарювання починають нагріватися. Індикаторна лампа гасне при досягненні свічками розжарювання робочої температури, після чого двигун запускається.

### ПРИМІТКА

- Якщо двигун холодний, індикаторна лампа свічок розжарювання світиться довше.
- [Крім автомобілів, обладнаних системою дистанційного керування автомобілем] Якщо двигун не запустили упродовж приблизно 5 секунд після згасання індикаторної лампи свічок розжарювання, поверніть замок запалювання в положення «LOCK». Потім поверніть замок запалювання в положення «ON» щоб знову увімкнути свічки розжарювання.
- На прогрітому двигуні індикаторна лампа свічок не вмикається зовсім при поверненні замка запалювання у положення «ON» або увімкненні робочого режиму «ON».

### Індикаторна лампа паливного фільтра (Автомобілі, обладнані багатофункціональним дисплеєм - Тип 2)

E00509901539

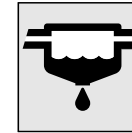

Ця індикаторна лампа загоряється при повороті замка запалювання в положення «ON» та гасне після запуску двигуна. Якщо вона загоряється під час роботи двигуна, це означає, що вода накопичується всередині паливного фільтра; у цьому випадку зробіть наступне.

Видаліть воду з паливного фільтра. Див. розділ «Видалення води з паливного фільтра» на стор. 8-6.

Коли лампа згасне, можна відновити рух. Якщо вона не гасне або періодично вмикається, рекомендуємо провести перевірку автомобіля.

## Сигнальні лампи

**Сигнальні лампи**

E00502401519

**Головна сигнальна лампа  
(Автомобілі, обладнані  
багатофункціональним  
дисплеєм - Тип 1)**

5

E00502400030



Коли замок запалювання перемикається у положення «ON» або вибирається робочий режим «ON», головна сигнальна лампа загоряється, якщо на багатофункціональному дисплеї з'являється попередження.

Див. розділ «Список попереджень» на стор. 5-29.

**Сигнальна лампа гальмівної системи**

E00502504540



Ця лампа загоряється коли замок запалювання перемикається у положення «ON» або вибирається робочий

режим «ON», та гасне через декілька секунд.

Перед початком руху, переконайтеся, що лампа не світиться.

Коли замок запалювання перемикається у положення «ON» або вибирається робочий режим «ON», сигнальна лампа гальмівної системи засвітиться за наступних умов:

- Під час вмикання стоянкового гальма;
- У разі низького рівня гальмівної рідини в бачку.
- У разі несправності функції розподілу тормозних зусиль.

Якщо замок запалювання або робочий режим увімкнені, звуковий сигнал лунає за наступних умов:

- Швидкість автомобіля з увімкненим стоянковим гальмом перевищує деяку швидкість.

**⚠ ЗАСТЕРЕЖЕННЯ**

- У перелічених нижче ситуаціях ефективність гальмування може бути порушена або транспортний засіб може стати нестабільним, якщо раптово натиснути на гальмо; отже, уникайте їзди на високій швидкості або раптового натискання на гальма. Окрім того, треба зупинитись у безпечному місці; рекомендуємо перевірити автомобіль.

**⚠ ЗАСТЕРЕЖЕННЯ**

- Сигнальна лампа гальмівної системи не світиться у разі увімкнення стоянкового гальма або не гасне після вимкнення стоянкового гальма.
- Сигнальна лампа ABS та сигнальна лампа гальмівної системи світяться одночасно.
- Для додаткової інформації дивіться розділ «Сигнальна лампа ABS» на стор. 6-71.
- Сигнальна лампа гальмівної системи продовжує світитися під час руху.
- Коли ефективність гальм несподівано знизилася, автомобіль необхідно зупинити наступним чином:
  - Тисніть педаль гальма сильніше, ніж звичайно.
  - Навіть якщо педаль гальма знаходиться у максимальному утопленому положенні, продовжуйте сильно натискати на неї.
  - У разі відмови гальмівної системи, треба гальмувати двигуном для зниження швидкості автомобіля, та повільно підіймати важіль стоянкового гальма для повної зупинки автомобіля.
  - Тисніть на педаль гальма, щоб увімкнути стоп-сигнали та попередити про гальмування водіїв, що їдуть позаду.

### Сигнальна лампа діагностики двигуна

E00502603847

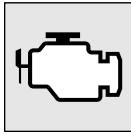

Ця лампа є елементом бортової системи діагностики, що контролює склад відпрацьованих газів та роботу систем керування двигуном

або А/Т.

Якщо в одній зі згаданих систем виявляється несправність, ця лампа починає світитися або блимати.

Автомобіль, зазвичай, зберігає здатність рухатися та у буксируванні немає потреби, рекомендуємо негайно перевірити систему.

Також ця лампа загоряється у разі переведення замка запалювання в положення «ON» або виборі робочого режиму «ON» і гасне після запуску двигуна. Якщо через декілька секунд після цього вона не згасне, рекомендуємо перевірити автомобіль.

#### ⚠ ЗАСТЕРЕЖЕННЯ

- Тривалий рух з увімкненою лампою діагностики двигуна може призвести до серйозних пошкоджень системи контролю складу відпрацьованих газів. Це також може вплинути на економічність пального та тягові характеристики двигуна.

#### ⚠ ЗАСТЕРЕЖЕННЯ

- Якщо ця лампа не світиться, коли замок запалювання знаходиться у положенні «ON» або вибрано робочий режим «ON», рекомендуємо перевірити систему.
- Якщо ця лампа вмикається під час роботи двигуна, уникайте руху з високою швидкістю та негайно перевірте систему в офіційного дилера MITSUBISHI. Такі умови можуть негативно вплинути на реакцію педалі гальмування та акселератора.

#### 📖 ПРИМІТКА

- Електронний блок керування двигуном, що узгоджує роботу бортової діагностичної системи, зберігає дані про різні несправності (особливо про несправності системи контролю складу відпрацьованих газів).

Ці дані будуть стерті, якщо від'єднати акумуляторну батарею, внаслідок чого буде важко здійснити швидку діагностику. Не від'єднуйте акумуляторну батарею, якщо світиться сигнальна лампа діагностики двигуна.

### Сигнальна лампа заряду акумуляторної батареї

E00502702304

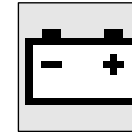

Ця сигнальна лампа загоряється при повороті замка запалювання в положення «ON» або виборі робочого режиму «ON» та гасне після запуску двигуна.

#### ⚠ ЗАСТЕРЕЖЕННЯ

- Увімкнення цієї лампи під час роботи двигуна означає несправність у ланцюгу заряду акумуляторної батареї. У цьому випадку негайно зупиніть автомобіль у безпечному місці та проведіть діагностику.

### Сигнальна лампа аварійного тиску оливи

E00502802044

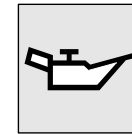

Ця лампа загоряється при повороті замка запалювання в положення «ON» або виборі робочого режиму «ON» та гасне після запуску двигуна. Якщо вона загоряється під час роботи двигуна, це свідчить про занадто низький тиск моторної оливи.

## Сигнальні лампи

Якщо ця сигнальна лампа загоряється при працюючому двигуні, вимкніть двигун та перевірте його.

### **ЗАСТЕРЕЖЕННЯ**

- Якщо ця лампа світиться, коли рівень моторної оливи у двигуні не низький, зробіть діагностику.
- Ця сигнальна лампа не вказує на кількість оливи в картері. Кількість оливи визначається при непрацюючому двигуні за допомогою вимірювального щупа.
- Рух з низьким рівнем моторної оливи у двигуні або з увімкненою сигнальною лампою аварійного тиску оливи призведе до пошкодження двигуна.

5

### **ПРИМІТКА**

- Сигнальна лампа аварійного тиску оливи не повинна розглядатися як показник рівня оливи в двигуні. Рівень моторної оливи потрібно перевіряти за допомогою щупа.

### **Сигнальна лампа незачинених дверей (Автомобілі, обладнані багатофункціональним дисплеєм - Тип 2)**

E00503302192



Ця лампа загоряється, якщо одні з дверей відчинені або зачинені нещільно.

### **ЗАСТЕРЕЖЕННЯ**

- Перед початком руху автомобіля, переконайтесь, що сигнальна лампа не світиться.

### **Сигнальна лампа фар (Автомобілі, обладнані багатофункціональним дисплеєм - Тип 2)**

E00569000153



Ця сигнальна лампа на панелі приладів загоряється під час виникнення несправності світлодіодних фар.

### **ЗАСТЕРЕЖЕННЯ**

- Якщо світиться сигнальна лампа, це може бути ознакою несправності фар. Зверніться до офіційного дилера MITSUBISHI для діагностики.

### **Сигнальна лампа дизельного сажового фільтра (Автомобілі, обладнані багатофункціональним дисплеєм - Тип 2)**

E00538900042

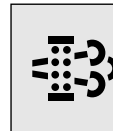

Коли ця сигнальна лампа світиться, а замок запалювання знаходиться в положенні «ON», це означає, що всередині дизельного сажового фільтра (DPF) накопичилася надмірна кількість твердих частинок. Див. «Дизельний сажовий фільтр (DPF)» на стор. 6-24.

### **ЗАСТЕРЕЖЕННЯ**

- Якщо загоряється ця сигнальна лампа та сигнальна лампа перевірки двигуна, негайно зверніться до авторизованого сервісного центру MITSUBISHI MOTORS для перевірки автомобіля.

## Інформаційний екран (Автомобілі, обладнані багатофункціональним дисплеєм - тип 1)

### Сигнальна лампа рівня рідини склоомивача (Автомобілі, обладнані багатофункціональним дисплеєм - тип 2)

E00569300127



Ця лампа вмикається, якщо закінчується рідина склоомивача.

Якщо лампа увімкнулася, долийте рідини склоомивача.

Див. «Рідина склоомивача» на стор. 10-8.

Див. «Місткість» на стор. 11-10.

### Інформаційний екран (Автомобілі, обладнані багатофункціональним дисплеєм - тип 1)

E00524601449

### Попередження дизельного сажового фільтра (DPF)

E00538800054

Перевірте систему DPF

Коли це попередження світиться, а замок запалювання або робочий режим знаходиться в положенні «ON», це означає, що всередині дизельного сажового фільтра (DPF) накопичилася надмірна кількість твердих частинок.

Див. «Дизельний сажовий фільтр (DPF)» на стор. 6-24.

### ЗАСТЕРЕЖЕННЯ

- Якщо з'являється це попередження та загоряється сигнальна лампа перевірки двигуна, негайно зверніться до авторизованого сервісного центру MITSUBISHI MOTORS для перевірки вашого автомобіля.

### Попередження про залишок пального

E00536500028

Низький рівень пального

Коли рівень пального в баку знижується приблизно до 10 літрів на інформаційному екрані з'являється попередження про мінімальний запас пального. Якщо натиснути коліщатко прокрутки, то багатофункціональний дисплей повернеться від поперед-

ження про мінімальний запас пального до попереднього екрана.

### ЗАСТЕРЕЖЕННЯ

- Не треба їздити з дуже низьким рівнем пального в баку, тому що це може стати причиною виходу з ладу паливної системи.

5

### ПРИМІТКА

- На ухилах або поворотах можлива помилкова поява попередження через переміщення пального в баку.

### Попередження про відчинені двері

E00536600032

Двері відкриті



Це повідомлення з'являється, якщо одні з бокових дверей зачинені нещільно.

### ЗАСТЕРЕЖЕННЯ

- Перед початком руху автомобіля, переконайтесь, що сигнальна лампа не світиться.

Прилади та органи керування 5-47

Комбінований перемикач світла фар

**Комбінований перемикач світла фар**

E00506005768

**Фари**

**5**

**ПРИМІТКА**

- Відвідуючи країни з протилежною стороною дорожнього руху необхідно заздалегідь провести спеціальні заходи, щоб уникнути засліплення водіїв зустрічного транспорту.  
[Для автомобілів, обладнаних світлодіодними фарами]  
Не потребують додаткових налаштувань.  
[Для автомобілів, обладнаних галогенними фарами]  
Зверніться до розділу «Екранування фар» на стор. 10-33.
- Не залишайте увімкненим світлові прилади зовнішнього освітлення на тривалий час при непрацюючому двигуні. Це може розрядити акумуляторну батарею.
- Коли йде дощ або після мийки, всередині фари іноді з'являється конденсат, але це не вказує на функціональну проблему. Після увімкнення фар, волога випарується від тепла. Однак, якщо усередині фар збирається вода, рекомендуємо провести діагностику.

**Тип 1**

Повертайте перемикач для вмикання фар.

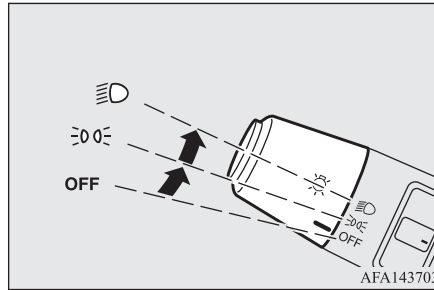

OFF	Всі ліхтарі вимкнені {окрім денних ходових вогнів}
	Габаритні вогні, ліхтарі освітлення номерного знака, підсвічування панелі приладів увімкнені
	Фари та інші освітлювальні прилади вмикаються

**Тип 2**

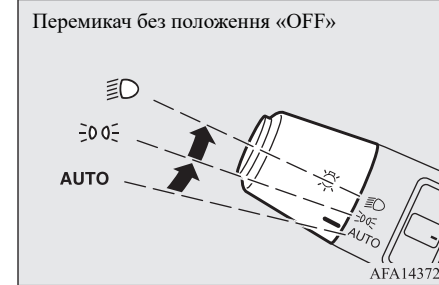
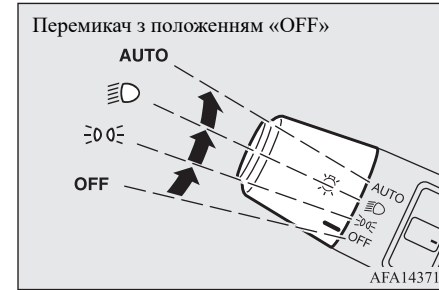

Повертайте перемикач для вмикання фар.



OFF	Всі ліхтарі вимкнені {окрім денних ходових вогнів}
-----	--



Комбінований перемикач світла фар

<p>AUTO</p>	<p>Коли замок запалювання знаходиться у положенні «ON» або вибрано робочий режим «ON», фари, габаритні вогні, задній габаритний вогонь, номерний знак і ліхтарі панелі приладів вмикаються і вмикаються автоматично відповідно до рівня зовнішньої освітленості. (Денні ходові вогні вмикаються у той час, коли задні ліхтарі вимкнені). Всі лампи вмикаються автоматично, коли замок запалювання повертається в положення «LOCK» або робочий режим встановлюється в положення «OFF».</p>
	<p>Габаритні вогні, ліхтарі освітлення номерного знаку, підсвічування панелі приладів увімкнені</p>
	<p>Фари та інші освітлювальні прилади вмикаються</p>

 **ПРИМІТКА**

- На автомобілях, обладнаних кольоровим рідкокристалічним дисплеєм, положення перемикача відображається на інформаційному екрані багатофункціонального дисплея, якщо перемикач ламп натиснуто. Ви можете змінити налаштування так, щоб цей екран не з'являвся. Дисплей можна увімкнути/вимкнути за допомогою налаштування функцій на панелі приладів. Зверніться до розділу «Персоналізація дисплея» на стор. 5-15.
- На автомобілях, обладнаних передніми протитуманними фарами та/або задніми протитуманними фарами, коли фари та протитуманні фари увімкнено перемикачем фар у положенні «AUTO», фари та протитуманні фари залишатимуться увімкненими під час роботи двигуна навіть за умов яскравого освітлення. Якщо перемикач протитуманних фар вимкнений або двигун зупинений, фари і протитуманні лампи вимкнуться.

 **ПРИМІТКА**

- Не затуляйте датчик контролю автоматичного увімкнення/вимкнення світла фар (A), розміщуючи на вітровому склі наклейки чи етикетки.

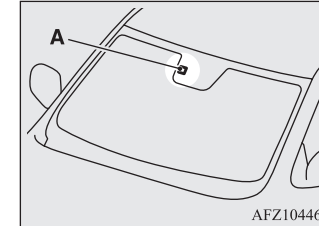

- Якщо прилади освітлення не вмикаються або не вмикаються автоматично у випадку перебування перемикача в положенні «AUTO», спробуйте вручну перемкнути перемикач.

5





## Комбінований перемикач світла фар

### Система автоматичного вимкнення фар (ближнього світла, протитуманного ліхтаря тощо)



E00532702068



5

#### Крім автомобілів, обладнаних системою дистанційного керування автомобілем

- Коли перемикач ламп знаходиться в положенні «» або «», а замок запалювання в положенні «ON», лампи вимкнуться автоматично через деякий час після перемикачання замка запалювання в положення «LOCK».
- Якщо після автоматичного вимкнення ламп перемикач ламп залишається в положеннях «» або «», лампи увімкнуться після перемикачання замка запалювання в положення «ON».

#### Для автомобілів з системою дистанційного керування автомобілем

- Коли перемикач ламп знаходиться в положенні «» або «» та увімкнений робочий режим "«ON», лампи вимкнуться автоматично через деякий час після вимкнення робочого режиму.



- Якщо після автоматичного вимкнення ламп перемикач ламп залишається в положеннях «» або «», лампи увімкнуться, якщо перемикнути робочий режим в положення «ON».

#### **ЗАСТЕРЕЖЕННЯ**

- Якщо ви знову увімкнете перемикач ламп після автоматичного вимкнення ламп, лампи не вимкнуться автоматично. Перемикніть комбінований перемикач фар у положення «OFF» (якщо обладнано) або у положення «AUTO» (якщо обладнано), коли покидаєте автомобіль на тривалий період часу, щоб не розрядити батарею.
- Ніколи не залишайте перемикач ламп увімкненим, коли двигун не працює протягом тривалого часу, навіть якщо фары вмикаються автоматично.



#### Звуковий сигнал про необхідність вимкнути прилади освітлення

E00506102120

[Крім автомобілів, обладнаних системою дистанційного керування автомобілем]  
Якщо перемикач ламп знаходиться в положенні «» або «», звуковий сигнал лунає, коли відчиняються двері водія, за

винятком випадків, коли замок запалювання знаходиться в положенні «ON».

[Для автомобілів, обладнаних системою дистанційного керування автомобілем]

Коли перемикач ламп в положенні «» або «» звуковий сигнал лунатиме, коли двері водія відчинені та робочий режим не в положенні «ON»

#### Денні ходові вогні

E00530602034

Денні ходові вогні вмикаються коли двигун працює та перемикач фар знаходиться в положенні «OFF» (якщо обладнано) або «AUTO» (якщо обладнано) і вимкнені задні ліхтарі.

#### Перемикач ближнього/дальнього світла фар

E00506202105

**Якщо комбінований перемикач освітлення знаходиться у положенні «».**

- Посуньте перемикач фар вперед, щоб увімкнути дальнє світло. Щоб знову увімкнути ближнє світло, посуньте перемикач фар вперед або назад.

### Перемикач ламп у положенні «АУТО» (якщо обладнано)

- Коли фари увімкнені, посуньте перемикач фар вперед, щоб увімкнути дальнє світло.
- Щоб знову увімкнути ближнє світло, посуньте перемикач фар вперед або назад.



### ПРИМІТКА

- У разі наявності зустрічного транспортного засобу або під час руху містом переведіть фари ближнього світла в нижнє положення.
- Під час перемикання на дальнє світло вмикається індикаторна лампа дальнього світла на панелі приладів.

### ПРИМІТКА

- Перемикач світла автоматично повертається в нейтральнє положення, коли його відпускають, незалежно від того, натискаєте ви його вперед або тягнете назад.

### Блимання дальнім світлом фар

Щоб увімкнути блимання фар посуньте перемикач фар назад. Коли фари блимають в режимі дальнього світла посуньте перемикач фар назад двічі.

### Привітальнє освітлення\*

E00528902665

- Коли двері відчиняються, тимчасово вмикаються габаритні вогні, задні ліхтарі та підсвічування номерного знаку.
- На автомобілях з кольоровим рідкокристалічним дисплеєм функцію привітального освітлення можна вимкнути. Функцію можна налаштувати, встановивши відповідні параметри на панелі приладів. Зверніться до розділу «Налаштування автомобіля» на стор. 5-12.

### Комбінований перемикач світла фар

### Освітлення шляху до дому

E00529002490

Для того, щоб фари освітлювали навколишній простір коли ви виходите з автомобіля в темному місці, наприклад, вночі, виконайте наступну операцію.

- Вимкніть запалювання, вимкніть фари та габаритні вогні, після чого потягніть вимикач фар на себе. Фари увімкнуться на 30 сек., а потім автоматично вимкнуться.

5

### Автоматичнє перемикання дальнього світла (АНВ)\*

E00538200364

Автоматичнє перемикання дальнього світла працює, коли автомобіль рухається зі швидкістю від 40 км/год та вище. Якщо перед вами з'являється зустрічний автомобіль або автомобіль, що рухається попереду, коли ввімкнене дальнє світло фар, то фари автоматично перемкнуться на ближнє світло.

## Комбінований перемикач світла фар

5

**УВАГА**

- Система автоматичного перемикання дальнього світла фар [АНВ] надає додаткової зручності, проте вона не виключає необхідності безпечного керування. Водій повинен завжди бути пильним, дотримуватись безпечного керування автомобілем та, за необхідності, перемикає дальнє та ближнє світло вручну.
- Дальнє або ближнє світло може не перемикатись автоматично за наступних умов. Перемикайте дальнє і ближнє світло вручну.
  - За погані погоди (дощ, туман, сніг, вітер тощо).
  - Якщо джерело світла, схоже на фару або задній ліхтар, знаходиться поблизу автомобіля.
  - Коли фари зустрічного автомобіля або того, що знаходиться попереду, вимкнені, коли колір лампи змінюється через наявність сторонніх матеріалів на лампах або коли промінь лампи не в правильному положенні.
  - Коли відбувається раптова тривала зміна яскравості.
  - Під час руху дорогою, яка проходить через пагорби, або дорогою з перепадами висот.
  - Під час руху по дорозі з багатьма поворотами.

**УВАГА**

- Коли знак або дзеркальна поверхня відбиває яскраве світло в напрямку передньої частини автомобіля.
- Коли контейнер тощо, який перевозиться автомобілем попереду, відбиває яскраве світло.
- Коли передня фара автомобіля пошкоджена або брудна.
- Коли автомобіль нахилиється під кутом через пробиту шину, буксирування тощо.
- Час перемикання ближнього і дальнього світла може змінюватися в наступних ситуаціях.
  - Яскравість фар в зустрічного автомобіля або автомобіля попереду.
  - Переміщення і напрямом зустрічного автомобіля та автомобіля, що рухається попереду.
  - Якщо в зустрічного автомобіля або автомобіля попереду світиться тільки одна фара.
  - Коли транспортний засіб, що рухається назустріч або попереду є двоколісним.
  - Дорожні умови (схили, повороти, дорожнє покриття тощо).
  - Кількість пасажирів і вантажу.

## Робота АНВ

E00536700059

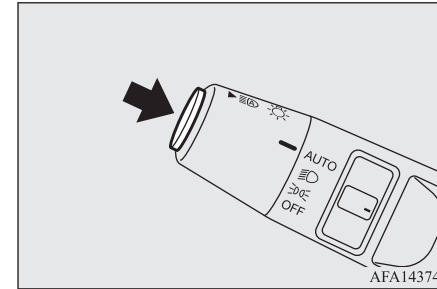

Щоб активувати АНВ, натисніть перемикач, як показано в режимі «AUTO». Під час увімкнення фар буде світитися індикатор АНВ на панелі приладів.

Якщо індикаторна лампа АНВ не світиться в наведених вище умовах, це може означати, що система не працює належним чином. Зверніться до офіційного дилера MITSUBISHI для діагностики автомобіля.

Якщо швидкість автомобіля зменшується приблизно до 30 км/год, фари залишаться в режимі ближнього світла.

Вимкніть АНВ та натисніть перемикач ще раз.

## Обслуговування датчика системи АНВ

E00536800034

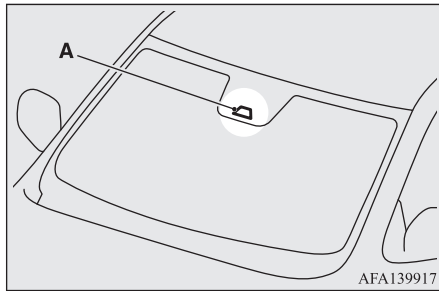

Датчик системи АНВ (А) знаходиться в передній частині внутрішнього дзеркала. Для підтримання належної роботи АНВ та уникнення її несправності, обов'язково дотримуйтесь наступних умов:

- Завжди підтримуйте лобове скло в чистоті.
- Не розміщуйте наклейки (включаючи прозорий матеріал) і не встановлюйте жодних аксесуарів поблизу відеодатчика аналізу зовнішніх умов.
- Уникайте ударів та не пошкоджень ділянок поблизу відеодатчика аналізу зовнішніх умов. Не торкайтесь об'єктиву датчика, який знаходиться на відеодатчику аналізу зовнішніх умов.

Якщо у аварії пошкоджено датчик системи АНВ, зверніться до офіційного дилера MITSUBISHI.

## Перемикач регулювання нахилу фар

E00506402341

Кут нахилу фар повинен змінюватися залежно від завантаження автомобіля. Коректор нахилу фар використовується для регулювання напрямку світлового пучка (при увімкненому ближньому світлі), щоб світло фар не засліплювало водіїв зустрічних автомобілів. Встановіть перемикач (відповідно до наступної таблиці) у відповідне положення в залежності від кількості людей і навантаження автомобіля.

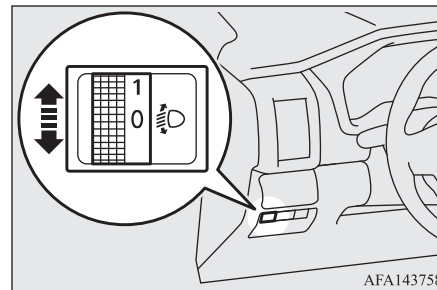

## Перемикач регулювання нахилу фар

### ⚠ ЗАСТЕРЕЖЕННЯ

- Здійсніть регулювання перед тим, як розпочати рух автомобілем. Регулювання нахилу світла фар під час руху може стати причиною ДТП.

### 📖 ПРИМІТКА

- При регулюванні нахилу променя спершу переведіть ручку в положення «0» (найвище положення променя).

5

Завантаження автомобіля		
Положення перемикача	«0»	«2» або «3»

●: 1 особа

▨: Повне завантаження багажем

(Транспортні засоби з підсиленою підвіскою)

Позиція регулятора 0-	Тільки водій
Позиція регулятора 2-	Водій + повністю завантажене багажне відділення

## Перемикач покажчиків поворотів

(Автомобілі без підсиленої підвіски)

Позиція регулятора 0-	Тільки водій
Позиція регулятора 3-	Водій + повністю завантажене багажне відділення

5

### Перемикач покажчиків поворотів

E00506503411

Показчики поворотів починають блимати коли задіяно перемикач (замок запалювання або робочий режим перебувають у положенні «ON»). Одночасно починає блимати індикатор покажчиків поворотів.

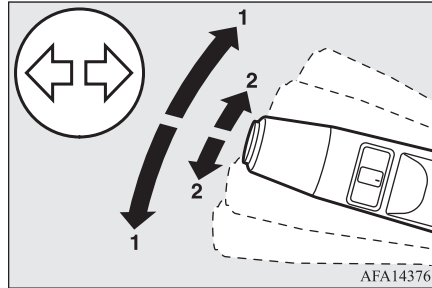

#### 1- Покажчики поворотів

Перед тим, як зробити звичайний поворот, переведіть важіль у положення (1). При завершенні повороту перемикач автоматично повернеться у вихідне положення.

#### 2- Покажчики зміни смуги

При зміні смуги, злегка натисніть на важіль (2), показчики поворотів та індикаторна лампа на панелі приладів будуть блимати доки не відпустити важіль.

Якщо ви злегка натиснете на перемикач у напрямку положення (2) та відпустите його, показчики поворотів та індикаторна лампа на панелі приладів блимнуть три рази.

### ПРИМІТКА

- Якщо лампа блимає занадто часто, можливо, перегоріла лампа покажчика поворотів. Рекомендуємо провести перевірку автомобіля.

### Кнопка аварійної світлової сигналізації

E00506602705

Використовуйте кнопку аварійної світлової сигналізації, коли необхідно зупинитися на дорозі під час надзвичайної ситуації.

Аварійна світлова сигналізація функціонує завжди, незалежно від положення замка запалювання або обраного робочого режиму.

Щоб увімкнути аварійну світлову сигналізацію, натисніть на кнопку.

Щоб вимкнути - натисніть кнопку ще раз.

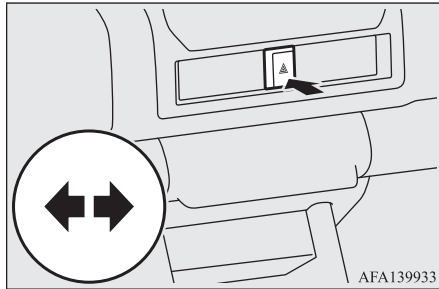

AFA139933

#### ПРИМІТКА

- Коли аварійна світлова сигналізація була увімкнена вручну, система інформування про екстрене гальмування не працює.
- Див. «Система інформування про екстрене гальмування» на стор. 6-70.

### Вимикач передніх протитуманних фар\*

E00506802260

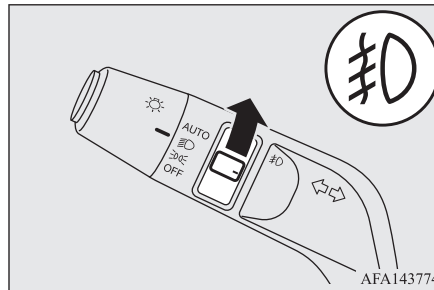

AFA143774

Щоб увімкнути передні протитуманні фари, встановіть перемикач в положення « $\text{☞} \text{☞}$ » або « $\text{☞} \text{D}$ » та перемикач протитуманних фар в положення « $\text{☞} \text{D}$ ». Щоб увімкнути передні протитуманні фари, встановіть перемикач в положення «AUTO» (якщо обладнано) фари мають бути увімкнені, тоді встановіть перемикач протитуманних фар в положення « $\text{☞} \text{D}$ ». Вимикач протитуманних фар автоматично повернеться у вихідне положення. Щоб вимкнути передні протитуманні фари, ще раз встановіть перемикач протитуманних фар в положення « $\text{☞} \text{D}$ ».

### Вимикач заднього протитуманного ліхтаря\*

E00506901408

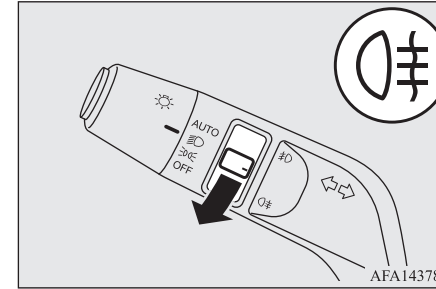

AFA143787

Щоб увімкнути задні протитуманні фари, встановіть перемикач в положення « $\text{☞} \text{D}$ » та перемикач протитуманних фар в положення « $\text{D} \text{☞}$ ». Щоб увімкнути задні протитуманні фари, встановіть перемикач в положення «AUTO» (якщо обладнано) фари мають бути увімкнені, тоді встановіть перемикач протитуманних фар в положення « $\text{D} \text{☞}$ ». Вимикач протитуманних фар автоматично повернеться у вихідне положення. Щоб вимкнути задні протитуманні фари, ще раз встановіть перемикач протитуманних фар в положення « $\text{D} \text{☞}$ ».

5

Перемикач склоочисника та склоомивача

**Перемикач склоочисника та склоомивача**

E00507103052

Увімкнути склоочисники та склоомивач вітрового скла можна тільки, якщо замок запалювання або робочий режим знаходяться у положенні «ON».

**5**

Якщо щітки примерзли до вітрового скла, не вмикайте склоочисники, доки лід не розтане і щітки не будуть звільнені, інакше мотор очисника може бути пошкоджено.

**⚠️ ЗАСТЕРЕЖЕННЯ**

- Використовуючи склоомивач в холодну погоду, рідина склоомивача, що потрапила на скло, може замерзнути, що погіршить видимість. Перед використанням омивача прогрійте скло за допомогою обігрівача.

**Склоочисники вітрового скла**

E00516902639

**Крім автомобілів з датчиком дощу**

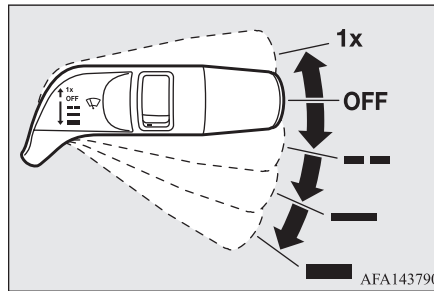

- 1x- Функція туман Одноразове спрацьовування склоочисників.
- OFF- Вимкнено
- Переривчастий режим роботи склоочисника (залежно від швидкості руху автомобіля)
- Повільно
- Швидко

**Регулювання частоти спрацьовування очисника скла**

Якщо перемикач очисника скла перебуває у положенні «←→» (частота спрацьовування залежно від швидкості автомобіля), частоту спрацьовування очисника можливо регулювати перемикачем (A).

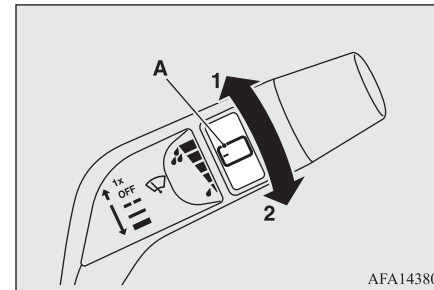

- 1- Швидко
- 2- Повільно



## ПРИМІТКА

- На автомобілях, обладнаних кольоровим рідкокристалічним дисплеєм, якщо натиснути на важіль або перемикач (A), на інформаційному екрані багатофункціонального дисплея відобразиться стан склоочисника. Ви можете змінити налаштування так, щоб цей екран не з'являвся. Дисплей можна увімкнути/вимкнути за допомогою налаштування функцій на панелі приладів. Зверніться до розділу «Персоналізація дисплея» на стор. 5-15.
- На автомобілях з кольоровим рідкокристалічним дисплеєм функцію регулювання частоти спрацювання склоочисників вітрового скла залежно від швидкості автомобіля можна вимкнути. Функцію можна налаштувати, встановивши відповідні параметри на панелі приладів. Зверніться до розділу «Налаштування автомобіля» на стор. 5-12.

### Функція туман

Для того, щоб склоочисники спрацювали один раз, переведіть перемикач у напрямку, зазначеному стрілкою, та відпустіть його.

Цей режим зручно застосовувати, рухаючись в тумані або під дощем, що мрячить.

Склоочисники спрацюють один раз, якщо важіль підняти в положення «1x» та відпустити, коли замок запалювання або робочий режим перебувають в положенні «ON». Склоочисники працюватимуть доки перемикач знаходиться у положенні «1x».

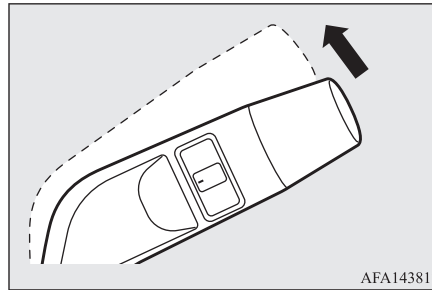

## Перемикач склоочисника та склоомивача

### Автомобілі з датчиком дощу

E00517001959

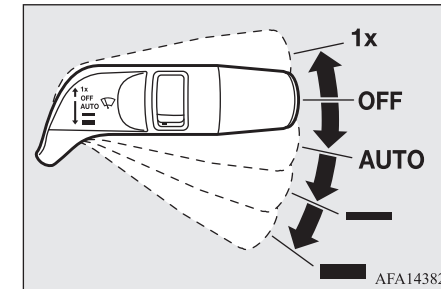

- 1x- Функція туман  
Одноразове спрацювання склоочисників.
- OFF- Вимкнено
- AUTO- Автоматичне керування склоочисниками скла  
Датчик дощу  
Швидкість роботи склоочисників скла змінюється автоматично, залежно від наявності води на вітровому склі автомобіля.
- Повільно
- Швидко

## Перемикач склоочисника та склоомивача

5

### ПРИМІТКА

- Склоочисники спрацюють одноразово, якщо перевести перемикач у положення «AUTO». коли замок запалювання або робочий режим перебувають в положенні «ON», склоочисники спрацюють автоматично в залежності від рівня вологи на вітровому склі.

### Датчик дощу

Може використовуватись, коли замок запалювання перебуває у положенні «ON» або обрано робочий режим «ON».

Якщо вимикач перебуває у положенні «AUTO», датчик дощу (A) визначає кількість опадів (включно зі снігом, іншими рідинами та пилом), та склоочисники спрацьовують автоматично.

Тримайте важіль у положенні «OFF» у суху погоду, якщо вітрове скло брудне.

Робота склоочисників у таку погоду може подряпати вітрове скло та пошкодити щітки склоочисника.

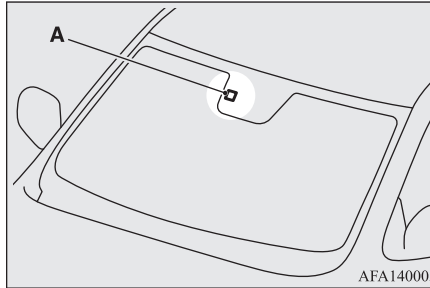

### ЗАСТЕРЕЖЕННЯ

- Коли замок запалювання або робочий режим знаходяться у положенні «ON» та важіль - у положенні «AUTO», склоочисники можуть спрацювати у наступних випадках.
  - Стежте, щоб ваші руки не потрапили під щітки склоочисника, інакше ви можете отримати травми та пошкодити склоочисники. Пересуньте важіль у положення «LOCK» або оберіть робочий режим «OFF» або поверніть замок запалювання у положення «OFF», щоб вимкнути датчик дощу.
  - Якщо доторкнутись рукою до поверхні скла у місці встановлення датчика дощу під час протирання вітрового скла.
  - Якщо доторкнутись ганчіркою або губкою до поверхні скла у місці встановлення датчика дощу під час протирання вітрового скла.

### ЗАСТЕРЕЖЕННЯ

- Якщо використовується автомобільна мийка.
- Лобове скло зазнає механічного удару.
- Датчик дощу отримує фізичний удар.

### ПРИМІТКА

- Не чіпляйте на вітрове скло, зверху датчика дощу, наклейки або етикетки. Також не треба наносити на вітрове скло відштовхуючі воду покриття. Датчик дощу не зможе визначити інтенсивність опадів, внаслідок чого склоочисники перестануть нормально функціонувати.
- У наступних випадках, датчик дощу може мати несправність.  
Для отримання додаткової інформації рекомендуємо звертатись до офіційного дилера MITSUBISHI.
  - Якщо сила дощу змінюється, проте склоочисники працюють з однаковою швидкістю.
  - Склоочисники не працюють зовсім під час дощу.

## Перемикач склоочисника та склоомивача

**ПРИМІТКА**

- Склоочисники можуть автоматично спрацювати, якщо бруд або інші речовини попадуть на вітрове скло напроти датчика або якщо на склі з'явиться крига. Якщо склоочисники не можуть зчистити прилиплий бруд з вітрового скла, вони автоматично зупиняться. Щоб увімкнути склоочисники знову, встановіть важіль у положення «**—**» чи «**■**».

Автоматичне спрацювання склоочисників можливе внаслідок сильного прямого сонячного світла чи електромагнітного випромінювання. Щоб зупинити склоочисники, встановіть важіль у положення «OFF».

- За потреби заміни вітрового скла або його підсилення навколо датчика, зверніться до офіційного дилера MITSUBISHI.

**Регулювання частоти спрацювання очисника скла**

Коли перемикач перебуває у положенні «AUTO» (датчик дощу), чутливість датчика можна регулювати перемикачем (B).

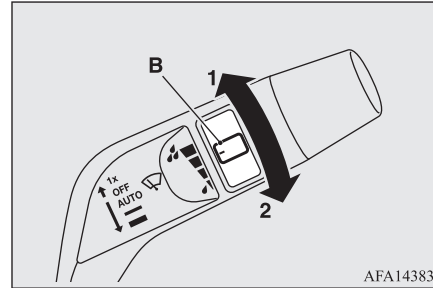

- 1- Більше чутливості до дощу  
2- Менше чутливості до дощу

**ПРИМІТКА**

- На автомобілях, обладнаних кольоровим рідкокристалічним дисплеєм, якщо натиснути на важіль або перемикач (B), на інформаційному екрані багатифункціонального дисплея відобразиться стан склоочисника. Ви можете змінити налаштування так, щоб цей екран не з'являвся. Дисплей можна увімкнути/вимкнути за допомогою налаштування функцій на панелі приладів. Зверніться до розділу «Персоналізація дисплея» на стор. 5-15.

**ПРИМІТКА**

- На автомобілях з кольоровим рідкокристалічним дисплеєм автоматичний режим (чутливість до крапель дощу) можна вимкнути. Функцію можна налаштувати, встановивши відповідні параметри на панелі приладів. Зверніться до розділу «Налаштування автомобіля» на стор. 5-12.

**Функція туман**

Для того, щоб склоочисники спрацювали один раз, переведіть перемикач у напрямку, зазначеному стрілкою, та відпустіть його.

Цей режим зручно застосовувати, рухаючись в тумані або під дощем, що мрячить. Склоочисники спрацюють один раз, якщо важіль підняти в положення «1x» та відпустити, коли замок запалювання або робочий режим перебувають в положенні «ON». Склоочисники працюватимуть доки перемикач знаходиться у положенні «1x».

## Перемикач склоочисника та склоомивача

5

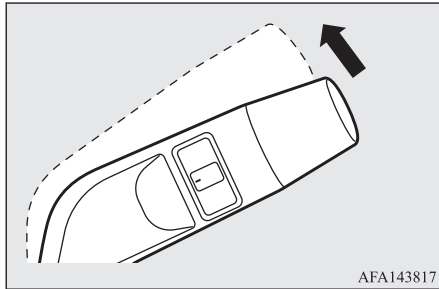

AFA143817

### Склоомивач вітрового скла

E00507203183

Щоб бризнути рідину склоомивача на вітрове скло, потягніть перемикач на себе. Склоочисники спрацюють автоматично, роблячи кілька рухів під час розбрикування рідини склоомивача. Склоочисники знов спрацюють приблизно через 3 секунд.

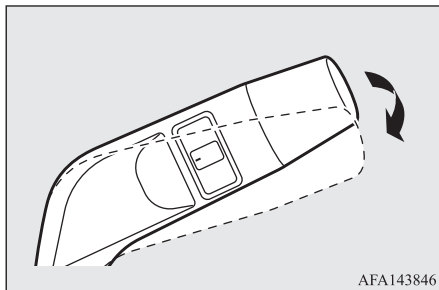

AFA143846

5-60 Прилади та органи керування

### ⚠ ЗАСТЕРЕЖЕННЯ

- При використанні склоомивача в холодну погоду, рідина склоомивача, що потрапила на скло, може замерзнути, що погіршить видимість. Перед використанням омивача прогрійте скло за допомогою обігрівача.

### 📖 ПРИМІТКА

- На автомобілях з кольоровим рідкокристалічним дисплеєм функція повторного спрацювання склоочисників через 3 секунд може бути вимкнена. Функцію можна налаштувати, встановивши відповідні параметри на панелі приладів. Зверніться до розділу «Налаштування автомобіля» на стор. 5-12.

### Запобіжні заходи під час використання склоочисника та омивача скла

E00507601604

- Коли руху щіток склоочисників перешкоджає лід та бруд, що накопичилися на склі, мотор очисника може перегрітися та зупинитись. Зупиніть автомобіль у безпечному місці, поверніть замок запалювання в положення «LOCK» або оберіть робочий режим OFF та приберіть лід або бруд. У зв'язку з тим, що склоочисники знову будуть працювати, коли мотор охолоне, переконайтесь, що їм ніщо не заважає.
- Не вмикайте склоочисники, якщо скло сухе. Це може призвести до виникнення подрипін на склі або передчасного зношування щіток.
- Перед увімкненням склоочисників у холодну погоду перевірте, чи не замерзли щітки до скла. Використання склоочисників із примерзлими до скла щітками, може призвести до виходу з ладу мотора склоочисника.
- Намагайтесь не вмикати омивач на тривалий час (понад 20 секунд). Не вмикайте склоомивач, якщо бачок для рідини омивача порожній.

У протилежному випадку мотор омивача може згоріти.

- Періодично перевіряйте рівень рідини склоомивача у бачку та доливайте за необхідністю.

Під час холодної погоди додайте рекомендований розчин омивача, який не замерзне у резервуарі омивача. Невиконання цієї вимоги може призвести до виходу з ладу склоомивача та до пошкодження деталей системи внаслідок замерзання рідини.

## Перемикач обігріву заднього скла

E00507903324

Перемикач обігріву заднього скла може працювати тільки із працюючим двигуном.

Щоб увімкнути обігрів заднього скла, натисніть вимикач. Він автоматично вимкнеться приблизно через 20 хвилин. Щоб вимкнути підігрів упродовж приблизно 20 хвилин, знову натисніть вимикач.

Коли обігрів увімкнений, світиться індикаторна лампа (A).

Тип 1

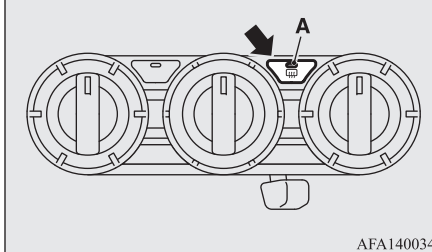

AFA140034

Тип 2

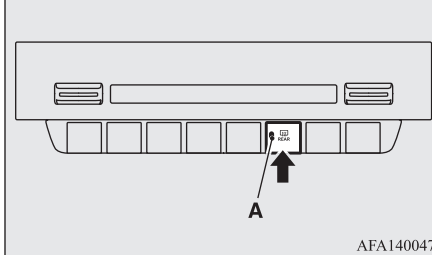

AFA140047

Тип 3

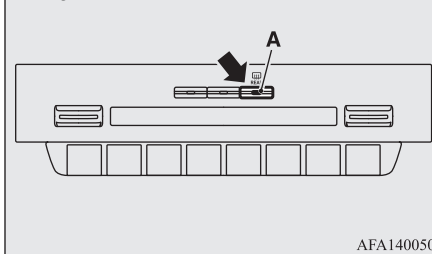

AFA140050

## Перемикач обігріву заднього скла

### ПРИМІТКА

- На автомобілях, обладнаних підігрівом дзеркал, коли натиснутий перемикач обігріву заднього скла, зовнішні дзеркала заднього виду починають нагріватись. Див. пункт «Підігрів дзеркал заднього виду» на стор. 6-12.
- Обігрів заднього скла призначений тільки для видалення конденсату, а не для розтоплення снігу на склі. Перед вмиканням обігріву приберіть сніг зі скла.
- Щоб уникнути непотрібного розряду батареї, не використовуйте обігрів заднього скла під час запуску двигуна або коли двигун не працює. Вимкніть обігрів негайно після очищення скла.
- Для очищення внутрішньої поверхні заднього скла використовуйте м'яку тканину, обережно проводячи нею уздовж провідників обігрівача, щоб не пошкодити їх.
- Не допускайте, щоб будь-які предмети торкалися внутрішньої поверхні заднього скла, предмети можуть пошкодити або порвати провідники підігрівача.

5

### Підігрів керма\*

E00569100082

Кермо обігривається за допомогою вбудованого обігрівача керма.

## Звуковий сигнал

5

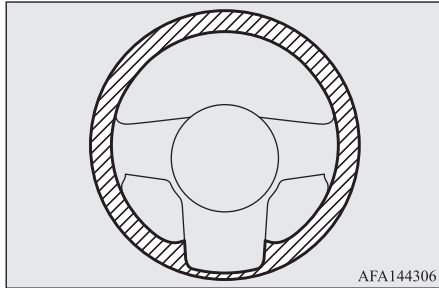

Обігрів

Коли двигун працює та перемикач натиснутий, підігрів керма активується та загоряється індикаторна лампа (A). Підігрів керма буде автоматично вимкнений приблизно через 30 хвилин після початку роботи. Щоб вимкнути підігрів керма раніше, натисніть вимикач знову. При цьому індикаторна лампа вимикається та відбувається вимкнення підігріву керма.

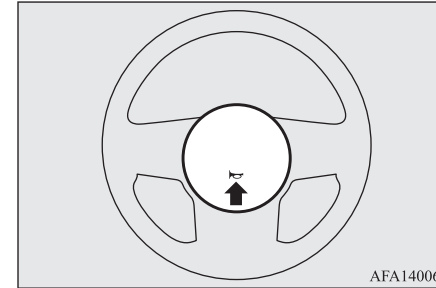
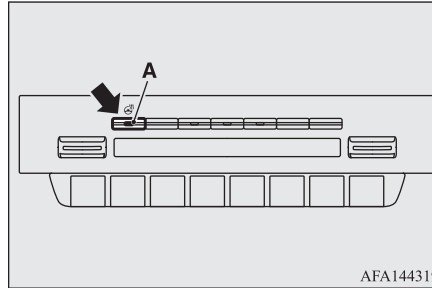
**ЗАСТЕРЕЖЕННЯ**

- Деякі люди користуючись підігрівом керма можуть відчувати занадто високу температуру або навіть отримати слабкі опіки (почервоніння шкіри, пухири тощо), а саме:
  - Літні люди
  - Люди із чутливою шкірою
- Якщо на кермо потрапила будь-яка рідина, перед вмиканням підігріву, зачекайте поки вона повністю не висохне. Якщо вам здається, що підігрів керма несправний, негайно вимкніть його.

**Звуковий сигнал**

E00508001966

Для подачі звукового сигналу натисніть на позначку «» на кермі.

## Початок експлуатації та керування автомобілем

Економне водіння .....	6-2	Гальмування .....	6-65
Алкоголь, ліки та керування автомобілем .....	6-3	Система допомоги під час старту на підйомі (HSA) .....	6-66
Навички безпечного водіння .....	6-3	Система контролю руху на схилі (HDC)* .....	6-68
Обкатка автомобіля .....	6-4	Система допомоги під час гальмування .....	6-69
Стоянкове гальмо .....	6-6	Система інформування про екстрене гальмування .....	6-70
Паркування .....	6-7	Антиблокувальна система гальм (ABS) .....	6-70
Регулювання нахилу та вильоту керма .....	6-8	Система гідропідсилювача керма .....	6-72
Внутрішнє дзеркало заднього виду .....	6-8	Управління шасі .....	6-73
Зовнішні дзеркала заднього виду .....	6-10	Система курсової стійкості та запобігання буксуванню (ASTC) .....	6-73
Замок запалювання* .....	6-13	Система стабілізації причепа (TSA) .....	6-77
Вимикач двигуна* .....	6-14	Круїз-контроль* .....	6-78
Блокування керма .....	6-16	Обмежувач швидкості* .....	6-80
Запуск та зупинка двигуна .....	6-18	Система пом'якшення фронтального зіткнення (FCM)* .....	6-85
Система контролю оливи .....	6-22	Система контролю «сліпих» зон (BSW) (з асистентом зміни смуги руху (LCA))* .....	6-93
Дизельний сажовий фільтр (DPF) .....	6-24	Сповіщення про перехресний рух позаду (RCTA)* .....	6-99
Робота турбокомпресора .....	6-26	Система контролю за смугою руху (LDW)* .....	6-103
Механічна коробка перемикачів передач* .....	6-26	Датчики паркування (Передні/Задні)* .....	6-106
6-швидкісна автоматична коробка перемикачів передач з режимом Спорт* .....	6-29	Система контролю тиску в шинах (TPMS)* .....	6-112
Easy select 4WD* .....	6-35	Камера заднього огляду* .....	6-117
Super select 4WD II* .....	6-42	Система кругового огляду* .....	6-124
Перемикач режимів приводу* .....	6-49	Система виявлення рухомих об'єктів (MOD)* .....	6-137
Блокування заднього диференціала* .....	6-51	Перевезення вантажів .....	6-140
Робота повного приводу .....	6-57	Буксирування причепа* .....	6-140
Перевірка та обслуговування автомобіля після руху дорогами з неякісним покриттям .....	6-63		
Запобіжні заходи під час керування повнопривідним-автомобілем .....	6-64		

## Економне водіння

### Економне водіння

E00600103067

Для того, щоб автомобіль був економним в експлуатації, необхідно виконувати деякі технічні вимоги. Обов'язковою умовою низької витрати пального є правильне регулювання двигуна. Щоб продовжити термін служби автомобіля та досягти максимальної економічної експлуатації, рекомендуємо регулярно перевіряти автомобіль відповідно до графіка технічного обслуговування.

На паливну економність, рівень токсичності відпрацьованих газів та шум автомобіля значною мірою впливає індивідуальний стиль водіння та умови експлуатації. Щоб звести до мінімуму зношування гальмівних механізмів, шин, двигуна та знизити шкідливий вплив на навколишнє середовище, необхідно виконувати наступні правила.

### Прискорення та зниження швидкості

Уникайте швидкого прискорення та різкого рушення з місця, це може призвести до підвищеної витрати пального.

### Перемикання передач

Перемикайтеся тільки в той момент, коли швидкість руху та оберти двигуна відповідають увімкнутій передачі. Рухаючись автомобілем, обов'язково вибирайте найвищу передачу, можливу за даних умов.

Селектор 4WD слід встановлювати в положення «2H» під час руху автомобілів з повним приводом звичайними дорогами та швидкісними магістралями, щоб досягти максимальної економії пального.

### Рух містом

Часті рушення з місця та зупинки збільшують середню витрату пального. За нагоди, вибирайте менш завантажені транспортом маршрути. Рухаючись у щільному потоці транспорту, уникайте руху на нижчій передачі з високими обертами двигуна.

### Робота двигуна на холостому ході

Працюючи на холостому ході, двигун споживає певну кількість пального. За нагоди, уникайте роботи двигуна на холостому ході.

### Швидкість

Чим вище швидкість руху, тим вище витрата пального. Уникайте руху з максимальною швидкістю. Навіть незначне зменшення використання акселератора, може заощадити значну кількість пального.

### Тиск повітря в шинах

Регулярно перевіряйте тиск у шинах. За низького тиску в шинах збільшується тертя кочення та витрата пального. Крім того, за зниженого тиску в шинах збільшується зношування шин та погіршується курсова стійкість автомобіля.

### Перевезення вантажів

Не возіть в багажному відділенні непотрібні речі. Особливо рухаючись містом, де доводиться часто зупинятися та рушати з місця, збільшення маси автомобіля істотно збільшує витрату пального. Також уникайте руху із зайвим багажем або багажниками на даху тощо; аеродинамічний опір повітря збільшить витрату палива.



## Запуск холодного двигуна

Для запуску холодного двигуна потрібна більша кількість пального. Також витрата пального збільшується під час роботи занадто гарячого двигуна. Починайте рух якомога швидше після запуску двигуна.

## Кондиціонер

Під час використання кондиціонера збільшується витрата пального.

## Алкоголь, ліки та керування автомобілем

E00600200070

Водіння автомобіля в нетверезому стані є однією з найпоширеніших причин ДТП. Навіть якщо вміст алкоголю в крові значно нижче дозволеного законом рівня, здатність керувати автомобілем суттєво знижується. Не сідайте за кермо, якщо випили. Скористайтесь послугами іншого тверезого водія, замовте таксі, подзвоніть другу або скористайтесь громадським транспортом. Кава або холодний душ не зроблять вас тверезим. Також деякі ліки негативно впливають на пильність, сприйняття та час реакції.

Перш ніж сідати за кермо під впливом будь-яких медикаментів, порадьтеся з лікарем або фармацевтом.

### УВАГА

- **КЕРУВАТИ АВТОМОБІЛЕМ В НЕТВЕРЕЗОМУ СТАНІ НЕПРИПУСТИМО.**

Ваше сприйняття погіршується, реакції уповільнюються та судження стають менш адекватними.

## Навички безпечного водіння

E00600300446

Забезпечити абсолютну безпеку водіння та захист від травм неможливо. Однак ми радимо вам приділити особливу увагу наступним моментам:

## Ремені безпеки

Перед початком руху пристебніться ремнем безпеки та переконайтеся, що всі пасажирки зробили те саме.

Алкоголь, ліки та керування автомобілем

## Підлогові килимки

### УВАГА

- Підлогові килими повинні підходити до вашого автомобіля.

Для запобігання зсуванню підлогових килимів, закріпіть їх за допомогою гака, розташованого на килимовому покритті автомобіля.

Зверніть увагу, що розташування килима зверху педалі чи іншого килима може заважати функціонуванню педалі належним чином та призвести до ДТП.

6

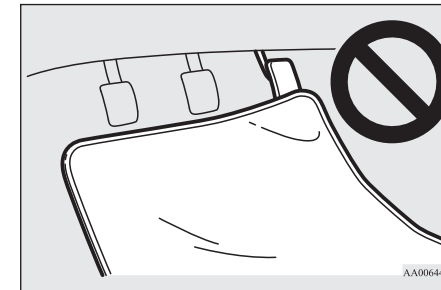

AA0064482

## Обкатка автомобіля

**Перевезення дітей в автомобілі**

- Залишаючи автомобіль, у жодному разі не залишайте ключ у замку запалювання, якщо в салоні перебувають діти. Діти можуть почати грати з органами керування автомобіля, що може призвести до нещасного випадку.

**6**

- Щоб максимально захистити дітей у випадку аварії, пристебніть їх ременями безпеки або посадіть в спеціальні дитячі крісла, відповідно до правил дорожнього руху, що діють у регіоні, де експлуатується автомобіль.
- Не дозволяйте дітям грати в багажному відділенні автомобіля. Це дуже небезпечно, якщо автомобіль рухається.

**Перевезення багажу в автомобілі**

Укладаючи багаж в автомобіль, стежте, щоб речі не були розміщені вище спинки сидіння. Це небезпечно не тільки через погіршення огляду, але і через те, що у разі раптового гальмування речі можуть упасти в пасажирський салон.

**Обкатка автомобіля**

E00600405178

У період обкатки, упродовж перших 1000 км пробігу, рекомендуємо керувати автомобілем, дотримуючись наведених правил.

- Не давайте двигуну розвивати високі оберти.
- Уникайте різкого рушання з місця, розгону, гальмування та тривалого руху з високою швидкістю.
- Не перевищуйте швидкості обкатки, рекомендовані значення яких наведені нижче.  
Пам'ятайте про обмеження швидкості, встановлені правилами дорожнього руху.
- Не перевантажуйте автомобіль.

- Буксирування причепа в період обкатки не дозволяється.

### Автомобілі з М/Т

Передача	Максимальна швидкість			
	Автомобілі з Easy select 4WD			
	205R16C		265/70R16	
	2H, 4H	4L	2H, 4H	4L
I	20 км/год	5 км/год	20 км/год	5 км/год
II	35 км/год	15 км/год	40 км/год	15 км/год
III	65 км/год	25 км/год	65 км/год	25 км/год
IV	95 км/год	35 км/год	100 км/год	40 км/год
V	110 км/год	45 км/год	115 км/год	50 км/год
VI		55 км/год		60 км/год

6

Передача	Максимальна швидкість					
	Автомобілі з Super Select 4WD II					
	205R16C		265/70R16		265/60R18	
	2H, 4H, 4HLc	4LLc	2H, 4H, 4HLc	4LLc	2H, 4H, 4HLc	4LLc
I	20 км/год	5 км/год	20 км/год	5 км/год	20 км/год	5 км/год
II	35 км/год	15 км/год	40 км/год	15 км/год	40 км/год	15 км/год
III	65 км/год	25 км/год	65 км/год	25 км/год	65 км/год	25 км/год
IV	95 км/год	35 км/год	100 км/год	40 км/год	100 км/год	35 км/год
V	110 км/год	45 км/год	115 км/год	50 км/год	115 км/год	50 км/год
VI		55 км/год		60 км/год		60 км/год

## Стоянкове гальмо

### Стоянкове гальмо

E00600503348

Під час паркування, насамперед, повністю зупиніть автомобіль та увімкніть стоянкове гальмо.

### Увімкнення стоянкового гальма

6

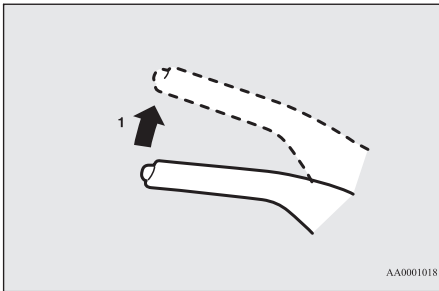

1- Сильно натисніть і утримуйте педаль гальма, потягніть важіль вгору, не натискаючи кнопку в кінці ручки.

### ⚠ ЗАСТЕРЕЖЕННЯ

- Перед тим, як увімкнути стоянкове гальмо, потрібно сильно натиснути на педаль гальма та повністю зупинити автомобіль.
- Якщо увімкнути стоянкове гальмо під час руху автомобіля, вірогідне блокування задніх коліс може призвести до втрати стабільності автомобіля. Крім цього, вмикання стоянкового гальма на автомобілі, що рухається, може призвести до виходу з ладу стоянкового гальма.

### 📖 ПРИМІТКА

- Вмикаючи стоянкове гальмо, необхідно прикласти достатньо зусиль до важеля гальма, щоб автомобіль залишався у нерухомому стані після відпускання педалі гальма.
- Якщо стоянкове гальмо не здатне утримувати автомобіль у нерухомому стані після відпускання педалі гальма, потрібно негайно здійснити перевірку автомобіля.

### Вимкнення стоянкового гальма

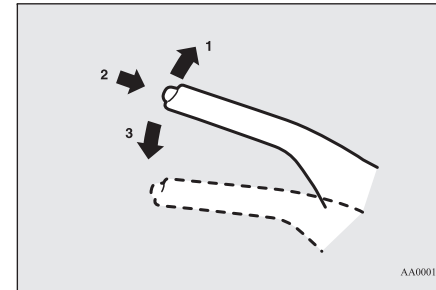

- 1- Злегка потягніть важіль вгору
- 2- Натисніть на кнопку, що знаходиться на торці рукоятки.
- 3- Опустіть важіль униз

### ⚠ ЗАСТЕРЕЖЕННЯ

- Перед початком руху переконайтесь, що стоянкове гальмо повністю вимкнене та сигнальна лампа гальмівної системи не горить.
- Рух з увімкненим стоянковим гальмом призводить до перегрівання гальм, погіршення їх ефективності та можливого виходу з ладу гальмівної системи.



**⚠ ЗАСТЕРЕЖЕННЯ**

- Якщо сигнальна лампа гальмівної системи світиться після повного вимкнення стоянкового гальма, система гальм може не працювати належним чином. негайно зупиніть автомобіль у безпечному місці. Рекомендуємо звернутися за консультацією до офіційного дилера MITSUBISHI.
- Для отримання додаткової інформації, дивіться розділ «Сигнальна лампа гальмівної системи» на стор. 5-44.

**📖 ПРИМІТКА**

- Для запобігання ненавмисного вимкнення стоянкового гальма перш ніж опустити важіль його треба трохи підняти. Просте натискання кнопки не змусить важіль опуститися.

**Паркування**

E00600602704

Щоб припаркувати автомобіль, повністю підійміть важіль стоянкового гальма, потім переведіть важіль перемикання передач у положення першої або задньої «R» (задній хід) передачі для автомобілів з М/Т або пересуньте важіль селектора у положення «P» (стоянка) для автомобілів з А/Т.

**Паркування на схилі**

Для запобігання рухання автомобіля, дотримуйтеся наведених нижче процедур:

**Паркування на спуску**

Поверніть передні колеса до бордюру та обережно проїдьте вперед доки передне колесо не торкнеться бордюру.

Увімкніть стоянкове гальмо та переведіть важіль перемикання передач у положення «R» (задній хід) (для М/Т).

На автомобілі з автоматичною коробкою перемикання передач (А/Т), переведіть важіль селектора у положення «P» (стоянка).

Якщо необхідно, скористайтесь противідкатними упорами.

**Паркування на підйомі**

Поверніть передні колеса від бордюру та обережно проїдьте назад доки не торкнеться бордюру.

На автомобілі з М/Т, увімкніть стоянкове гальмо та переведіть важіль перемикання передач на першу передачу.

На автомобілі з автоматичною коробкою перемикання передач (А/Т), переведіть

важіль селектора у положення «P» (стоянка).

Якщо необхідно, скористайтесь противідкатними упорами.

**📖 ПРИМІТКА**

- Якщо ваш автомобіль обладнано А/Т увімкніть стоянкове гальмо до переведення важеля селектора у положення «P» (стоянка). Якщо спочатку перевести важіль селектора у положення «P» (стоянка) і тільки потім застосувати стоянкове гальмо, може знадобитися більше зусиль для переведення важеля селектора з положення «P» (стоянка).

6

**Паркування з двигуном що працює**

У жодному разі не залишайте двигун працювати на час відпочинку (сну), навіть нетривалого. Також не залишайте двигун працювати в закритому приміщенні або у місці з недостатньою вентиляцією.

## Регулювання нахилу та вильоту керма

### ⚠ УВАГА

- У разі стоянки з працюючим двигуном збільшується ймовірність пошкодження автомобіля або травмування людей через випадкове пересування важеля перемикавання передач (М/Т) або селектора (А/Т) чи смертельного отруєння через потрапляння у салон токсичних відпрацьованих газів.

### Регулювання нахилу та вильоту керма

E00600701913

1. Утримуючи кермо рукою, опустіть важіль, що фіксує колонку керма.
2. Встановіть кермо у зручне положення.
3. Надійно зафіксуйте колонку керма, піднявши важіль вгору.

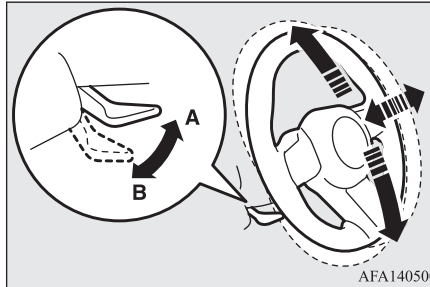

AFA140500

- A- Зафіксовано  
B- Відпущено

### ⚠ УВАГА

- У жодному разі не регулюйте положення керма під час руху автомобіля.

### Внутрішнє дзеркало заднього виду

E00600802722

Відрегулюйте положення дзеркала заднього виду тільки після регулювання положення сидіння для забезпечення безперешкодного огляду через дзеркало заднього виду.

Тип 1

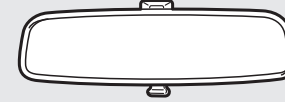

Тип 2

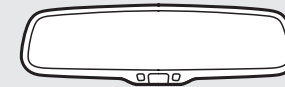

ANA120366

### ⚠ УВАГА

- Не намагайтесь регулювати положення дзеркал заднього виду під час руху автомобіля. Це небезпечно. Треба обов'язково відрегулювати положення дзеркал перед початком руху.

Відрегулюйте дзеркало заднього виду, щоб отримати максимальний вид позаду автомобіля.

6

## Місце паркування

### ⚠ УВАГА

- Не зупиняйте автомобіль у місцях, де легкозаймисті матеріали, наприклад суха трава, можуть торкатися нагрітої системи випуску відпрацьованих газів автомобіля, оскільки це може спричинити пожежу.

## Виходячи з автомобіля

Залишаючи автомобіль на стоянці без нагляду, обов'язково виймайте ключ із замка запалювання та замикайте всі двері. Завжди намагайтесь паркувати автомобіль у добре освітленому місці.

### Регулювання положення дзеркала заднього виду вертикально

Дзеркала заднього виду можна регулювати у вертикальній площині.

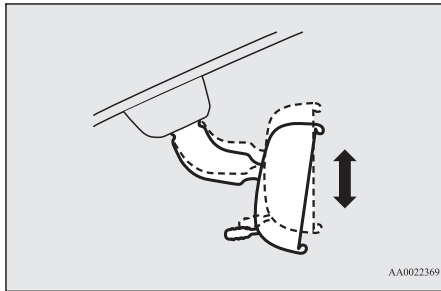

### Регулювання положення дзеркала заднього виду

Дзеркало можна рухати вгору/вниз і вліво/вправо, щоб відрегулювати його положення.

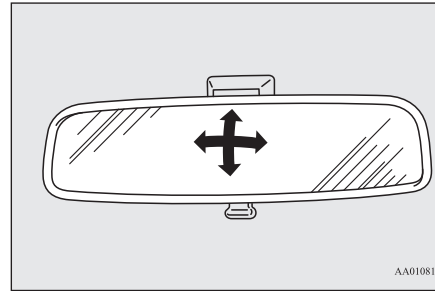

### Зменшення відбиття світла фар автомобілів, що рухаються позаду

#### Тип 1

Важіль (А) внизу дзеркала можна використовувати для регулювання кута нахилу дзеркала, щоб уникнути осліплення від фар автомобілів, що рухаються позаду.

### Внутрішнє дзеркало заднього виду

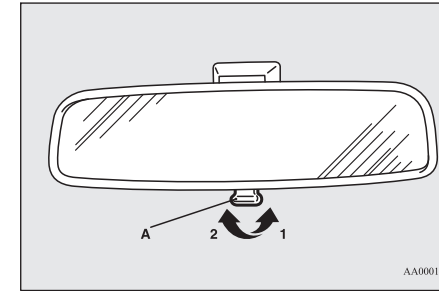

- 1- Звичайне положення
- 2- Змінений кут, щоб уникнути осліплення

#### Тип 2

Коли вогні фар автомобіля позаду, дуже яскраві, дзеркало заднього виду автоматично змінює коефіцієнт віддзеркалення, щоб зменшити вірогідність засліплення.

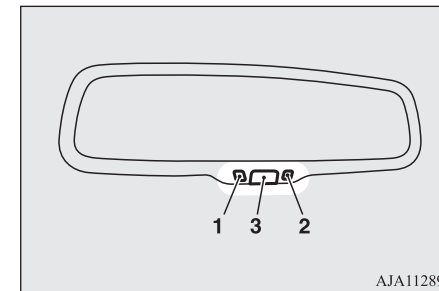

## Зовнішні дзеркала заднього виду

Коли замок запалювання або робочий режим перемикаються у положення «ON», засвічується зелений індикатор (1) та автоматично змінюється коефіцієнт віддзеркалення дзеркала.

6

### ПРИМІТКА

- Не вішайте предмети та не розпорошуйте засіб для чищення вікон на датчик (2), це може призвести до зниження чутливості.
- Якщо ви хочете зупинити автоматичний режим, натисніть перемикач (3), і індикатор (1) згасне.
  - Для повернення в автоматичний режим, натисніть кнопку ще раз або виконайте наступні дії.
  - [Крім автомобілів, обладнаних системою дистанційного керування автомобілем]
  - Перемикайте замок запалювання з положення «LOCK» у положення «ON».
  - [Для автомобілів, обладнаних системою дистанційного керування автомобілем]
  - Перемикайте робочий режим з положення «OFF» у положення «ON».

## Зовнішні дзеркала заднього виду

E00600900628

### Регулювання положення дзеркала заднього виду

E00601002457

### УВАГА

- Забороняється регулювати положення дзеркал заднього виду під час руху автомобіля. Це небезпечно. Потрібно обов'язково відрегулювати положення дзеркал перед початком руху.
- Ваш автомобіль обладнаний опуклими дзеркалами. Будь ласка, враховуйте це. У порівнянні зі звичайним плоским дзеркалом, предмети, що відображаються в опуклому дзеркалі, здаються меншими та розташованими на дальшій відстані. У разі зміни смуги руху, не намагайтеся оцінити відстань до автомобіля, що рухаються за вами, за їхнім зображенням у дзеркалах.

Регулювати положення зовнішніх дзеркал заднього виду можна, якщо замок запалювання знаходиться у положенні «ON», або обрано робочий режим «ON».

Після повороту замка запалювання в положення «LOCK» або переведення робочого режиму в положення «OFF» можна відрегулювати положення дзеркала за допомогою перемикача регулювання кута нахилу впродовж приблизно 45 секунд. Однак, якщо передні двері відкриті, положення дзеркала не можна відрегулювати за допомогою перемикача.

1. Натисніть перемикач (A) з того ж боку, що й дзеркало, яке потрібно відрегулювати. (Індикаторна лампа перемикача світитиметься)

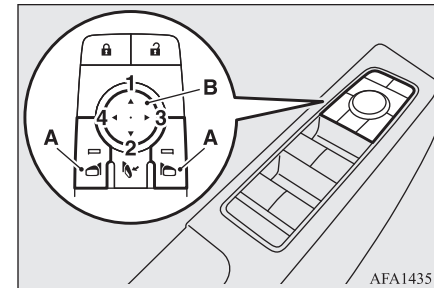

AFA143514

- A- Перемикач вибору лівого/правого дзеркала  
B- Перемикач регулювання кута нахилу

2. Для регулювання дзеркала вліво, вправо, вгору чи вниз, натисніть у відповідну сторону перемикач (B).



- 1- Вгору
- 2- Вниз
- 3- Вправо
- 4- Вліво

3. Після завершення регулювання знову натисніть перемикач (A), щоб вимкнути індикаторну лампу перемикача.

### Складання дзеркал

E00663300054

Зовнішні дзеркала можна відсунути до бокових вікон, щоб уникнути пошкодження під час паркування у вузьких місцях.

#### **⚠ ЗАСТЕРЕЖЕННЯ**

- Не розпочинайте рух зі складеними дзеркалами.  
Недостатній огляд простору позаду автомобіля, що забезпечується дзеркалами заднього виду, може призвести до ДТП.

#### **Крім автомобілів, обладнаних перемикачем складання дзеркал**

Поверніть дзеркало у напрямку до задньої частини автомобіля рукою, щоб скласти його. Щоб розкласти дзеркало, поверніть його назовні у напрямку до передньої частини автомобіля, доки воно не встане на своє місце.

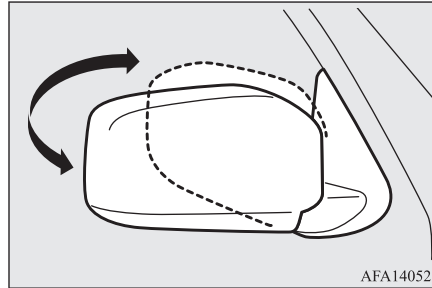

AFA140526

**Для автомобілів, обладнаних перемикачем складання дзеркал**

#### **Складання та розкладання зовнішніх дзеркал заднього виду перемикачем**

Щоб скласти дзеркала, натисніть перемикач складання дзеркал, замок запалювання або робочий режим знаходяться у положенні «ON».

Для того, щоб повернути дзеркала у вихідне положення, натисніть на перемикач ще раз.

Зовнішні дзеркала можна скласти або повернути в робоче положення за допомогою перемикача складання дзеркал упродовж 45 секунд після повороту замка запалювання в положення «LOCK» або увімкнення робочого режиму «OFF».

### Зовнішні дзеркала заднього виду

Однак, якщо передні двері відкриті, дзеркала не можна скласти за допомогою перемикача.

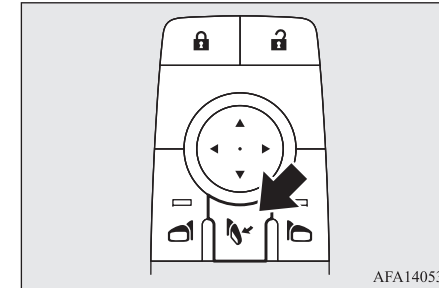

AFA140539

6

#### **⚠ ЗАСТЕРЕЖЕННЯ**

- Зовнішні дзеркала заднього виду можливо також скласти або повернути в робоче положення вручну. Однак, якщо дзеркала було складено за допомогою перемикача складання дзеркал, повернути дзеркала у вихідне положення потрібно тільки кнопкою, не вручну. Якщо повернути дзеркало вручну після того, як його було складено за допомогою кнопки складання дзеркал, фіксатор не зможе спрацювати належним чином. Унаслідок цього, дзеркала можуть змінити положення під час руху під впливом вітру або вібрації, тим самим обмежуючи огляд простору позаду.

## Зовнішні дзеркала заднього виду

### ПРИМІТКА

- Будьте обережні, щоб не затиснути руки під час руху дзеркала.
- Якщо дзеркало було зрушене з місця рукою або внаслідок зіткнення з нерухомим об'єктом, його не завжди вдасться повернути у вихідне положення перемикачем складання дзеркал. В такому випадку потрібно двічі натиснути перемикач складання дзеркал, спочатку, щоб перевести дзеркала у складене положення та потім, щоб знов повернути їх у робоче положення.
- Якщо дзеркала примерзли, та не повертаються у потрібне положення, не треба намагатися привести їх у бажане положення частими натисканнями на кнопку складання, тому що мотор приводу регулювання може згоріти.

### Складання та розкладання зовнішніх дзеркал заднього виду без використання перемикача

[Автомобілі, обладнані ключем з дистанційним керуванням]

Дзеркала автоматично складаються або розкладаються, якщо замкнуті або відімкнуті двері за допомогою системи дистанційного керування замками.

Див. розділ «Система дистанційного керування замками» на сторінці 3-4.

[Для моделей з системою дистанційного керування автомобілем]

Дзеркала автоматично складаються або розкладаються, якщо замкнуті або відімкнуті двері за допомогою пульта дистанційного керування або функції відмикання та замикання системи дистанційного керування автомобілем.

Див. розділ «Система дистанційного керування автомобілем: «Використання функції дистанційного керування» на стор. 3-12.

### ПРИМІТКА

- Функцію складання зовнішніх дзеркал заднього виду можна вимкнути. Для отримання додаткової інформації, будь ласка, звертайтеся до офіційного дилера MITSUBISHI. На автомобілях обладнаних кольоровим рідкокристалічним дисплеєм, функцію можна змінити, налаштувавши параметри на панелі приладів. Зверніться до розділу «Налаштування автомобіля» на стор. 5-12.

### Підігрів дзеркал заднього виду\*

E00601202071

Щоб видалити конденсат або звільнити від льоду зовнішні дзеркала заднього виду, увімкніть обігрів заднього скла натисканням відповідного перемикача.

Коли обігрів увімкнений, світиться індикаторна лампа (A).

Обігрів автоматично вимкнеться приблизно через 20 хвилин.

Тип 1

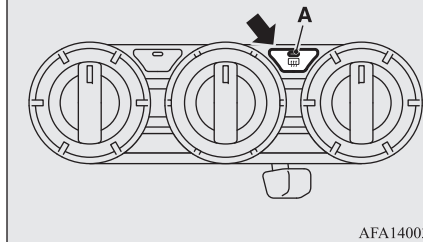

AFA140034

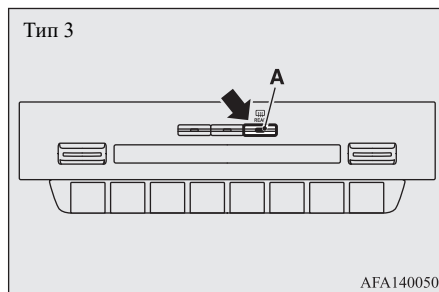
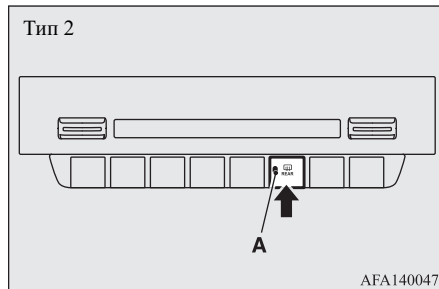

## Замок запалювання\*

E00601403517

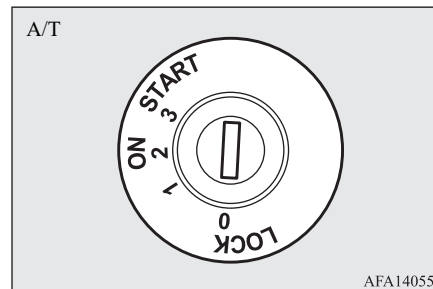
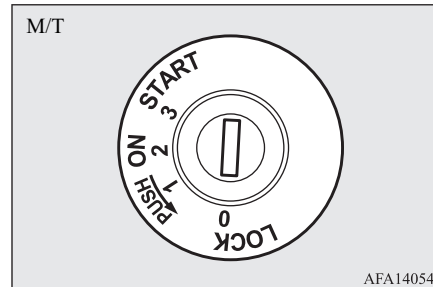

## LOCK (OFF) (0)

Тільки в цьому положенні можна витягти та вставити ключ в замок. Кермо заблоковане.

## Замок запалювання\*

## OFF (1)

Двигун зупинений.

## ON (2)

Двигун працює, можна користуватися всіма електроприладами автомобіля.

## START (3)

Вмикається стартер. Після запуску двигуна відпустіть ключ, він автоматично повернеться в положення «ON».

## ПРИМІТКА

- Ваш автомобіль обладнаний електронним імобілайзером.

Для запуску двигуна необхідно, щоб ідентифікаційний код, що надходить від передавача ключа, збігся із кодом, зареєстрованим у комп'ютері імобілайзера.

Див. розділ «Електронний імобілайзер (Система проти викрадення)» на стор. 3-3.

6

## Вимикач двигуна\*

### Положення «Auto ACC»

6 Якщо важіль перемикання передач знаходиться в положенні «N» (нейтраль) або важіль селектора в положенні «P» (стоянка), та замок запалювання переведений з положення «ON» в положення «LOCK», аудіо систему можна використовувати протягом певного часу або доки не будуть відчинені двері водія. Через певний час такі функції, як аудіосистема, можна перезапустити, увімкнувши аудіосистему (див. розділ «Аудіо (AM/FM-радіо, бездротова технологія Bluetooth®)» на сторінці 7-23 або окремий посібник користувача), або натиснувши перемикач UNLOCK на ключі (якщо обладнано), але не довше ніж на 30 хвилин.

### Витягування ключа

E00620401828

На автомобілях з М/Т для того, щоб витягнути ключ із замка запалювання, поверніть його у положення (OFF) (1), потім натисніть на ключ доки він не повернеться у положення «LOCK», після чого витягніть його.

Для автомобілів, обладнаних А/Т, виймаючи ключ, спочатку установіть важіль селектора в положення «P» (стоянка), а

потім поверніть ключ у положення «LOCK» і вийміть його.

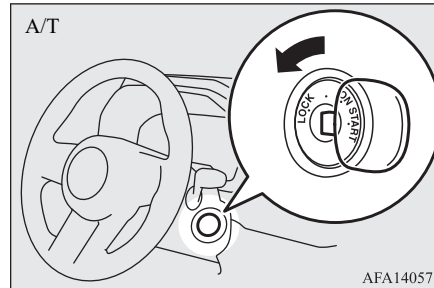
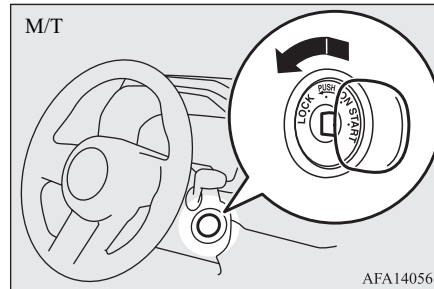

### ⚠ ЗАСТЕРЕЖЕННЯ

- Не витягуйте ключ із замка запалювання під час руху. Кермо водночас заблокується та автомобіль стане некерованим.

### ⚠ ЗАСТЕРЕЖЕННЯ

- Якщо двигун зупинився під час руху, підсилювач гальм відключиться та ефективність гальмування знизиться. Крім того, перестане працювати гідропідсилювач керма, кермо буде важче обертати.
- Якщо двигун не працює, не залишайте ключ запалювання в положенні «ON» на тривалий час, оскільки це може призвести до розрядки акумуляторної батареї.
- Якщо двигун працює, не повертайте ключ запалювання в положення «START». Це може призвести до пошкодження стартера.

### Вимикач двигуна\*

E00631802050

Для запобігання крадіжки, двигун неможливо запустити, без використання наперед зареєстрованого пульта дистанційного керування (Функція імобілайзера двигуна) Якщо з вами знаходиться пульт дистанційного керування автомобілем, ви можете запустити двигун.

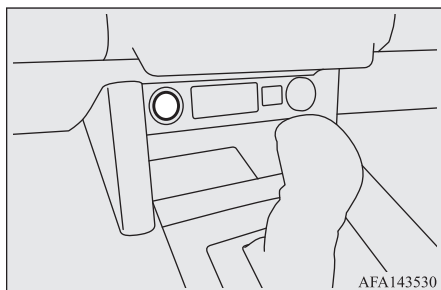

AFA143530

### **⚠️ ЗАСТЕРЕЖЕННЯ**

- Якщо вимикач двигуна працює не плавно, та западає, не користуйтеся перемикачем. Невідкладно зверніться до офіційного дилера MITSUBISHI.

### **📖 ПРИМІТКА**

- Натискайте вимикач двигуна до упору. Якщо не натиснути вимикач двигуна до упору, двигун може не завестись, або робочий режим не буде змінено. Якщо вимикач двигуна натиснути належним чином, його не потрібно утримувати натиснутим.

### **📖 ПРИМІТКА**

- Якщо елемент живлення у пульті дистанційного керування розрядився, або пульт дистанційного керування знаходиться поза автомобілем, на дисплеї з'явиться попередження.

Ключ  
відсутній

- Коли батарея пульта дистанційного керування розряджена або якщо він за межами автомобіля під час роботи двигуна, з'явиться попередження.



Натисніть і утримуйте,  
щоб зупинити двигун

### **Режим роботи вимикача двигуна та його функція**

**OFF**

Двигун зупинений.

**ON**

Можна користуватися всіма електроприладами автомобіля.

Положення «ON» має функцію економії заряду акумулятора, яка переводить робо-

### **Вимикач двигуна\***

чий режим у «OFF», якщо автомобіль не працює, через деякий час за таких умов:

- всі двері закриті.
- важіль перемикання передач знаходиться в положенні «N» (нейтраль). (M/T)
- важіль селектора знаходиться в положенні «P» (стоянка). (A/T)

### **Положення «Auto ACC»**

Якщо важіль перемикання передач знаходиться в положенні «N» (нейтраль) або важіль селектора в положенні «P» (стоянка), пульт дистанційного керування знаходиться з вами та робочий режим змінений з «ON» на «OFF», аудіосистему можна використовувати протягом певного часу або до тих пір, поки не будуть відчинені двері водія. Через певний час роботу таких функцій, як аудіосистема, можна відновити, увімкнувши її (див. окремий посібник користувача) або натиснувши перемикач UNLOCK на пульті дистанційного керування, але не довше ніж на 30 хвилин.

## Блокування керма

6

### ПРИМІТКА

- Ваш автомобіль обладнаний електронним імобілайзером. Для запуску двигуна необхідно, щоб ідентифікаційний код, що надходить від передавача ключа, збігся із кодом, зареєстрованим у комп'ютері імобілайзера. Див. розділ «Електронний імобілайзер (Система проти викрадення)» на стор. 3-3.

### Зміна режиму роботи

E00631901881

Якщо натиснути вимикач двигуна, не натискаючи на педалі, ви можете змінювати робочий режим в порядку OFF, ON, OFF.

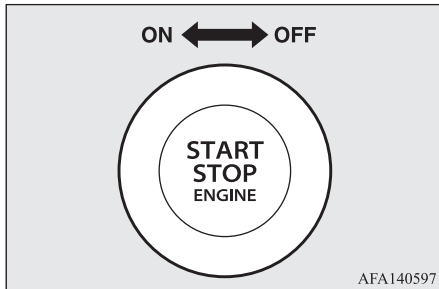

AFA140597

### ЗАСТЕРЕЖЕННЯ

- Коли двигун не працює, оберіть робочий режим «OFF». Якщо залишити робочий режим «ON» на тривалий час з зупиненим двигуном, це може призвести до розрядки акумуляторної батареї та неможливості запустити двигун, заблокувати або розблокувати кермо.
- У разі від'єднання акумуляторної батареї, поточний робочий режим запам'ятовується. Після підключення батареї відбудеться автоматичний вибір останнього робочого режиму. Перед від'єднанням батареї для ремонту чи заміни, переконайтесь, що обрано робочий режим «OFF». Будьте обережні, якщо ви не знаєте, в якому робочому режимі знаходиться автомобіль коли акумуляторна батарея розряджена.
- Перемкнути робочий режим з «OFF» на «ON» неможливо, якщо наявність пульта дистанційного керування в автомобілі не визначається. Див. розділ «Система дистанційного керування автомобілем: Радіус дії для запуску двигуна та зміна робочого режиму» на стор. 3-11.
- Якщо пульт дистанційного керування знаходиться в автомобілі та робочий режим не змінено, це свідчить про розрядження елемента живлення пульта.

### ПРИМІТКА

- Якщо робочий режим не може бути змінений на «OFF», виконайте наступні дії. Переведіть важіль селектора у положення «P» (стоянка) та змініть робочий режим на «OFF». (Автомобілі з A/T) Однією з інших причин може бути низька напруга акумулятора. Якщо це станеться, система дистанційного керування замками, функції дистанційного керування та замок керма також не працюватимуть. Зверніться до офіційного дилера MITSUBISHI.

## Блокування керма

E00601502784

**Крім автомобілів, обладнаних системою дистанційного керування автомобілем**

### Щоб замкнути

Витягніть ключ із замка запалювання з положення «LOCK». Повертайте кермо, поки воно не заблокується.

## Щоб відімкнути

Повертайте ключ, злегка рухаючи кермом праворуч і ліворуч.

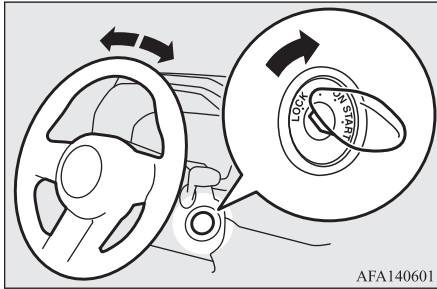

## ⚠ ЗАСТЕРЕЖЕННЯ

- Виходячи з автомобіля, не залишайте ключ у замку запалювання. В окремих країнах забороняється залишати ключ у замку запалювання під час стоянки автомобіля.

## Для автомобілів з системою дистанційного керування автомобілем

## Щоб замкнути

Після натискання вимикача двигуна та вибору робочого режиму OFF, під час відчинення дверей водія, кермо блокується.

## 📖 ПРИМІТКА

- Якщо виконати наведені нижче дії з обраним робочим режимом «OFF» та важелем селектора у положенні «P» (стоянка) (A/T), відбудеться замикання керма.
- Відчинити або зачинити двері водія.
- Зачинити усі двері.
- Відкрийте одну з дверей, коли всі двері зачинені.
- Якщо всі двері замкнуті за допомогою системи дистанційного керування замками чи дистанційного керування автомобілем.

## Щоб відімкнути

Для розблокування керма можна виконати наступні дії.

- Переведіть робочий режим у положення «ON».

- Запустіть двигун.

## ⚠ ЗАСТЕРЕЖЕННЯ

- Якщо двигун зупинився під час руху, не відчиняйте двері та не натискайте кнопку «LOCK» на пульті, поки автомобіль не зупиниться у безпечному місці. Кермо може заблокуватись, та автомобіль стане некерованим.
- Забирайте пульт з собою, залишаючи автомобіль. Якщо ваш автомобіль потребує буксирування, розблокуйте кермо. Див. пункт «Буксирування автомобіля Аварійне буксирування» на стор. 8-17.

## Запуск та зупинка двигуна

### Запуск та зупинка двигуна

E00620601804

### Правила запуску двигуна

Крім автомобілів, обладнаних системою дистанційного керування автомобілем

6

- Не включайте стартер на тривалий час (понад 10 секунд), тому що це може призвести до розрядки акумуляторної батареї. Якщо двигун не заустився, поверніть замок запалювання в положення «LOCK», почекайте кілька секунд та повторіть спробу. Багаторазові спроби запуску двигуна стартером можуть призвести до пошкодження стартера.

#### ⚠ УВАГА

- У жодному разі не допускайте роботи двигуна у зачинених приміщеннях або погано провітрюваних місцях довше, ніж потрібно для того, щоб виїхати або переміститися на інше місце. Окис вуглецю не має запаху та смертельно отруйний.

#### ⚠ ЗАСТЕРЕЖЕННЯ

- У жодному разі не намагайтесь завести двигун шляхом буксирування або штовхання автомобіля.
- Уникайте роботи двигуна на високих обертах та не розганяйте автомобіль до великої швидкості, поки двигун не прогріється.
- Для уникнення пошкодження стартера, відпускайте замок запалювання відразу після пуску двигуна.
- Оскільки ваш автомобіль обладнано турбокомпресором, не зупиняйте двигун відразу після їзди на великих швидкостях або вгору. Спочатку дайте можливість двигуну попрацювати на холостих обертах, щоб турбокомпресор охолонув.

#### Для автомобілів з системою дистанційного керування автомобілем

- Запустити двигун можна у будь-якому робочому режимі.
- Стартер буде працювати приблизно 30 секунд, якщо вимикач двигуна відразу відпустити. Якщо натиснути вимикач двигуна під час роботи стартера, стартер зупиниться.

Якщо двигун не заустився, трохи зачекайте та повторіть спробу згодом. Багаторазові спроби запуску двигуна стартером можуть призвести до пошкодження стартера.

#### ⚠ УВАГА

- У жодному разі не допускайте роботи двигуна у зачинених приміщеннях або погано провітрюваних місцях довше, ніж потрібно для того, щоб виїхати або переміститися на інше місце. Окис вуглецю не має запаху та смертельно отруйний.

#### ⚠ ЗАСТЕРЕЖЕННЯ

- У жодному разі не намагайтесь завести двигун шляхом буксирування або штовхання автомобіля.
- Уникайте роботи двигуна на високих обертах та не розганяйте автомобіль до великої швидкості, поки двигун не прогріється.
- Оскільки ваш автомобіль обладнано турбокомпресором, не зупиняйте двигун відразу після їзди на великих швидкостях або вгору. Спочатку дайте можливість двигуну попрацювати на холостих обертах, щоб турбокомпресор охолонув.



## Запуск двигуна

E00625501749

**Крім автомобілів, обладнаних системою дистанційного керування автомобілем**

1. Вставте ключ у замок запалювання, пристебніться ременем безпеки.
2. Увімкніть стоянкове гальмо.
3. Натисніть та утримуйте натиснутою педаль гальма.
4. На автомобілях з М/Т натисніть на педаль зчеплення до упору і встановіть важіль перемикачів передач у положення «N» (нейтраль).  
На автомобілях з А/Т встановіть важіль селектора у положення «P» (стоянка).

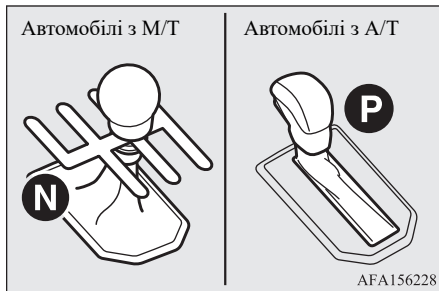

5. Поверніть ключ запалювання в положення «ON».

На панелі приладів спочатку засвітиться індикаторна лампа свічок розжарювання та через короткий час згасне, вказуючи на те, що процес підігріву закінчено.

### ПРИМІТКА

- Якщо двигун холодний, індикаторна лампа свічок розжарювання світиться довше.
- Якщо двигун не запустили упродовж приблизно 5 секунд після згасання індикаторної лампи свічок розжарювання, поверніть замок запалювання в положення «LOCK». Потім поверніть замок запалювання в положення «ON» щоб знову увімкнути свічки розжарювання.
- Якщо двигун прогрітий, індикаторна лампа свічок розжарювання не засвічується, навіть якщо повернути замок запалювання в положення «ON». Запускайте двигун, відразу повертаючи замок запалювання в положення «START».

6. Поверніть ключ у замку запалювання в положення «START», не натискаючи педаль акселератора, та відпустіть ключ після того, як двигун заведеться.

### ПРИМІТКА

- Відразу після пуску двигуна можна почути незначний шум. Під час подальшого прогрівання двигуна, шум зникає.
- На автомобілях, обладнаних М/Т, якщо двигун зупинився через заглушення або з іншої причини, його можна перезапустити, не повертаючи ключ запалювання, просто натиснувши на педаль зчеплення.

6

**Для автомобілів з системою дистанційного керування автомобілем**

### ПРИМІТКА

- Наступний індикатор з'являється, коли ви сідаєте на сидіння з пультом дистанційного керування, але він є вказівкою щодо того, як завести автомобіль.
- На автомобілях, обладнаних М/Т



- Коли вимикач двигуна натиснуто з важелем перемикачів передач у положенні «N» (нейтраль), а педаль гальма або зчеплення не натиснута (М/Т).

## Запуск та зупинка двигуна

**ПРИМІТКА**

- Коли важіль селектора знаходиться у положенні «Р» (стоянка) або «N» (нейтраль) та педаль гальм не натиснута (A/T).



6

1. Пристібніться ременем безпеки.
2. Увімкніть стоянкове гальмо.
3. Натисніть та утримуйте натиснутою педаль гальма.

**ПРИМІТКА**

- Коли двигун вимкнений може бути важко натиснути на педаль гальма і автомобіль може не розпізнати роботу педалі. Тому двигун може не запуститися. У цьому разі натисніть на педаль гальма сильніше, ніж зазвичай.

4. На автомобілях з М/Т натисніть на педаль зчеплення до упору і встановіть важіль перемикачання передач у положення «N» (нейтраль).  
На автомобілях з А/Т встановіть важіль селектора у положення «Р» (стоянка).

Автомобілі з М/Т

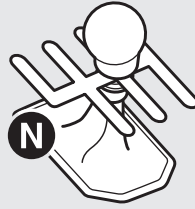

Автомобілі з А/Т

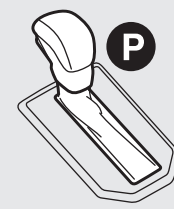

AFA156228

5. Натисніть вимикач двигуна.

На панелі приладів спочатку засвітиться індикаторна лампа свічок розжарювання та через короткий час згасне, вказуючи на те, що процес підігріву закінчено. Двигун запуститься.

**ПРИМІТКА**

- Якщо двигун холодний, індикаторна лампа свічок розжарювання світиться довше.
- Коли обрано робочий режим «ON» також вмикаються свічки розжарювання. Якщо двигун не запустили протягом 5секунд після згасання індикаторної лампи свічок розжарювання, увімкніть робочий режим «OFF». Потім знов повторіть процедуру запуску двигуна, щоб підігріти двигун.
- Відразу після пуску двигуна можна почути незначний шум. Під час подальшого прогрівання двигуна, шум зникає.

**ПРИМІТКА**

- На автомобілях обладнаних М/Т, якщо двигун зупинився через заглушення або з іншої причини, його можна перезапустити, не натискаючи вимикач двигуна, просто натиснувши на педаль зчеплення.

## Зупинка двигуна

E00620801789

**Крім автомобілів, обладнаних системою дистанційного керування автомобілем**

1. Повністю зупиніть автомобіль.
2. Натисніть педаль гальма та повністю увімкніть стоянкове гальмо.
3. На автомобілях з М/Т поверніть замок запалювання у положення «LOCK», щоб зупинити двигун, після чого установіть важіль перемикачання передач на першу (під час зупинки на підйомі) або «R» (задній хід) (на спуску).  
На автомобілях з А/Т установіть важіль селектора передач у положення «Р» (стоянка) та заглушіть двигун.

**Для автомобілів з системою дистанційного керування автомобілем**

### **УВАГА**

- Під час руху, використовуйте вимикач двигуна тільки у надзвичайних ситуаціях. Якщо двигун зупинився під час руху, підсилювач гальм відключиться та ефективність гальмування знизиться. Крім того, перестас працювати гідропідсилювач керма, кермо буде важче обертати. Це може призвести до тяжких наслідків.

### **ПРИМІТКА**

- Якщо під час руху потрібно зупинити двигун у аварійній ситуації, натисніть вимикач двигуна та утримуйте його натиснутим упродовж принаймні 2 секунд або натисніть його швидко три рази чи більше. Двигун зупиниться та буде обраний робочий режим «OFF».
- Не глушіть двигун, якщо важіль селектора перебуває у будь-якому іншому положенні, крім «P» (стоянка) (A/T). Оберіть робочий режим «OFF» після перемикавання важеля селектора у положення «P» (стоянка).

1. Зупиніть автомобіль.
2. Натисніть педаль гальма та повністю увімкніть стоянкове гальмо.

3. На автомобілях з M/T натисніть вимикач двигуна, щоб зупинити двигун, після чого встановіть важіль перемикавання передач на першу (під час зупинки на підйомі) або «R» (задній хід) (на спуску).

На автомобілях з A/T встановіть важіль селектора у положення «P» (стоянка) та зупиніть двигун натиснувши вимикач двигуна.

### **Аварійна зупинка двигуна**

Щоб зупинити двигун в аварійній ситуації, виконайте одну з наведених нижче процедур.

- Швидко натисніть вимикач двигуна три рази поспіль менш ніж за 1,5 секунди.
- Натисніть і утримуйте вимикач двигуна більше 2 секунд.

Після вимкнення двигуна відкрийте двері, щоб повернутися до звичайного режиму.

### **Процес автоматичного налаштування системи впорскування пального**

E00627901196

Для зменшення шкідливих викидів та шуму двигуна, іноді двигун виконує процедуру визначення кількості пального, потрібного для впорскування.

Під час виконання цієї процедури, звук двигуна відрізняється від звичайного. Зміна звуку від роботи двигуна не свідчить про несправність.

6

### **Якщо пульт дистанційного керування не працює належним чином**

E00632901628

Слід здійснити наступні дії, щоб запустити двигун або змінити робочий режим.

1. Натисніть педаль зчеплення (M/T) або педаль гальма (A/T) та натисніть вимикач двигуна.
2. Утримуючи педаль зчеплення (M/T) або педаль гальма (A/T) натиснутою, доторкніться частиною пульта дистанційного керування, показаною на малюнку, до вимикача двигуна.

## Система контролю оливи

6

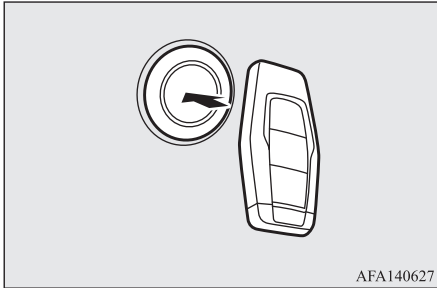

3. Якщо пульт дистанційного керування розпізнано, пролунає звуковий сигнал, після чого двигун можна запустити та змінити робочий режим протягом приблизно 10 секунд. Див. «Запуск двигуна» на стор. 6-19 та «Зміна робочого режиму» на стор. 6-16.

 **ПРИМІТКА**

- Коли робочий режим увімкнено або двигун запущено наведеними вище способами, на багатофункціональному інформаційному дисплеї з'являється попередження «Key Battery Low», навіть якщо пульт дистанційного керування знаходиться в салоні транспортного засобу. Це не являється несправністю. Щоб вимкнути попередження, знову торкніться вимикача двигуна пультом дистанційного керування.

 **ПРИМІТКА**

- Якщо з'являється попередження «Key Battery Low» (на багатофункціональному інформаційному дисплеї), якнайшвидше замініть батареюку. Див. розділ «Заміна елемента живлення ключа» на стор. 3-7.
- Якщо металеві предмети або компоненти знаходяться поряд з пультом дистанційного керування, система може не розпізнати його.
- Замість натискання педалі гальм, система може розпізнати пульт дистанційного керування таким же чином приблизно протягом 30 секунд після натискання вимикача двигуна.
- Щоб змінити робочий режим без запуску двигуна, після звукового сигналу відпустіть педаль гальма, а потім натисніть вимикач двигуна.

## Система контролю оливи

E00630600028

Система контролю оливи — це функція, яка оцінює відстань, що залишилася до наступної заміни моторної оливи в двигуні, і сповіщає вас про те, що настав час заміни.

**Для автомобілів, обладнаних монохромним рідкокристалічним дисплеєм**

E00679900026

**Відображення відстані, що залишилася до наступної заміни оливи**

Після того, як пробіг до наступної заміни оливи стає 1500 км або менше, індикатор (A) з'являється, коли замок запалювання повертається в положення «ON». Індикатор (A) відображається також, коли рівень моторної оливи не відповідає нормі.

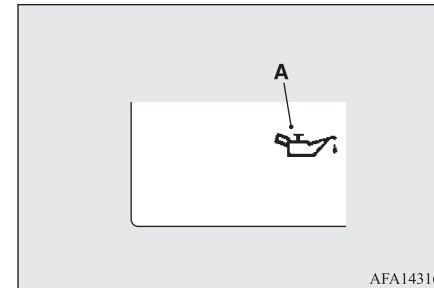

Щоб відобразити відстань, що залишилася до наступної заміни моторної оливи, виконайте наступну процедуру.

1. Натисніть кілька разів перемикач багатофункціонального дисплея, щоб перейти до дисплея налаштувань функцій. Див. розділ «Інформаційний екран» на стор. 5-19.
2. Натисніть і утримуйте перемикач багатофункціонального дисплея приблизно 2 секунди, щоб перейти в режим налаштування. Див. розділ «Дисплей налаштування функцій» на стор. 5-24.
3. Натисніть кілька разів перемикач багатофункціонального дисплея, щоб перейти до дисплея контролю оливи.

Коли відстань, що залишилася до наступної заміни моторної оливи, становитиме 0 км, замініть моторну оливу та скиньте відстань.

#### ПРИМІТКА

- Після заміни моторної оливи скиньте залишковий пробіг до наступної заміни моторної оливи.
- Коли відображається індикатор (A) і загоряється сигнальна лампа сажового фільтра (DPF), це означає, що всередині DPF накопичилася надмірна кількість твердих частинок (PM). Див. «Дизельний сажовий фільтр (DPF)» на стор. 6-24.

### Як скинути залишковий пробіг до наступної заміни моторної оливи

Щоб скинути залишкову відстань до наступної заміни моторної оливи, натисніть перемикач багатофункціонального дисплея приблизно на 2 секунди, коли на екрані відображається дисплей системи контролю оливи.

### Для автомобілів, обладнаних кольоровим рідкокристалічним дисплеєм

E0068000030

### Відображення відстані, що залишилася до наступної заміни оливи

Після того, як пробіг, що залишився до наступної заміни моторної оливи, становитиме 1 500 км або менше, поточний пробіг, що залишився, буде відображатися на багатофункціональному дисплеї кожного разу, коли замок запалювання буде повернутий в положення «ON» або коли буде встановлений робочий режим «ON».

 Техогляд через 1500 km

Після того, як автомобіль проїхав відстань, на якій необхідно замінити моторну оливу, на багатофункціональному дисплеї з'являється попереджувальне повідомлення «Час провести обслуговування» щоразу, коли замок запалювання повертається в положення «ON» або вмикається робочий режим «ON».

 Час провести обслуговування

Якщо з'являється попередження, замініть моторну оливу та скиньте відстань.

#### ПРИМІТКА

- Після заміни моторної оливи скиньте залишковий пробіг до наступної заміни моторної оливи.
- Коли з'являється це попередження та попередження про сажовий фільтр (DPF), це означає, що всередині DPF накопичилася надмірна кількість твердих частинок (PM). Див. «Дизельний сажовий фільтр (DPF)» на стор. 6-24.

## Дизельний сажовий фільтр (DPF)

### Як скинути залишковий пробіг до наступної заміни моторної оливи

Виконайте наступні процедури, щоб скинути залишковий пробіг до наступної заміни моторної оливи.

6

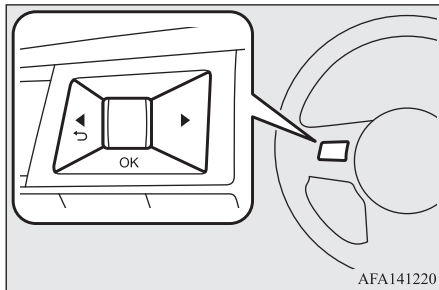

1. Натискайте кнопку ◀ ▶, доки на багатофункціональному дисплеї не з'явиться «Налаштування» та натисніть коліщатко прокрутки. За допомогою коліщатка прокрутки оберіть «Технічне обслуговування автомобіля». Далі натисніть на коліщатко прокрутки.  
Див. розділ «Багатофункціональний дисплей 1 типу» на стор. 5-4.

2. За допомогою коліщатка прокрутки виберіть меню «Система контролю оливи» та потім натисніть коліщатко прокрутки. Відобразиться відстань, що залишилася до наступної заміни моторної оливи.



3. Натисніть на коліщатко прокрутки, щоб з'явилося вікно підтвердження. Оберіть «Так», обертаючи коліщатко прокрутки, і натисніть на нього для підтвердження.

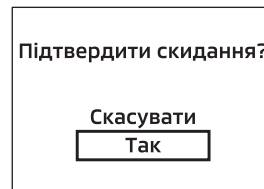

### Дизельний сажовий фільтр (DPF)

E00619801721

Дизельний сажовий фільтр (DPF) призначений для уловлювання більшості твердих часток (ТЧ) продуктів згоряння

дизеля. DPF автоматично спалює ТЧ під час руху автомобіля. Однак у певних умовах руху DPF не може спалити всі ТЧ, що призводить до накопичення ТЧ всередині фільтра.

#### УВАГА

- Фільтр DPF нагрівається до дуже високої температури. Не зупиняйте автомобіль у місцях, де легкозаймисті речовини, такі як суха трава чи листя, можуть вступити до контакту з гарячою вихлопною системою та зайнятись.

#### ЗАСТЕРЕЖЕННЯ

- Не використовуйте будь-який тип пального або моторної оливи, що не призначена для вашого автомобіля. Також не використовуйте жодних речовин для видалення вологи або паливних присадок. Такі речовини можуть пошкодити DPF.
- Дивіться «Вибір пального» на стор. 2-2 та «Моторна олива» на стор. 10-5.

#### ПРИМІТКА

- Щоб зменшити вірогідність накопичення твердих часток у фільтрі, намагайтеся уникати повільного водіння упродовж тривалого часу або пересування на невеликій відстані, намагайтеся рухатись на високих обертах якомога частіше.

**ПРИМІТКА**

- Під час автоматичного спалювання ТЧ у фільтрі DPF, звук від роботи двигуна дещо змінюється, у порівнянні зі звичайним звуком. Зміна звуку від роботи двигуна не свідчить про несправність.

**Сигнальна лампа/попередження DPF**

Сигнальна лампа (монохромний рідкокристалічний дисплей)



Попередження (Кольоровий рідкокристалічний дисплей)

 Перевірте систему DPF

Увімкнення сигнальної лампи DPF або поява попередження може свідчити про несправність системи DPF.

**ПРИМІТКА**

- Коли загоряється сигнальна лампа DPF або з'являється попередження, може з'явитися індикатор/попередження системи контролю оливи. Якщо це сталося, замініть моторну оливу та проведіть очищення фільтра DPF від сажі. Докладнішу інформацію див. у розділі «Якщо під час роботи автомобіля з'являється сигнальна лампа/попередження DPF». Щоб дізнатися, як перевірити термін заміни моторної оливи, перевірте наступне. Див. розділ «Система контролю оливи» на стор. 6-22.

**Якщо під час роботи автомобіля з'являється сигнальна лампа/попередження DPF**

Якщо сигнальна лампа/попередження DPF не зникають, це означає, що сажовий фільтр не зміг спалити всі затримані тверді частки (ТЧ), внаслідок чого, всередині фільтра накопичилось забагато твердих часток. Щоб дати можливість сажовому фільтру спалити ТЧ, спробуйте керувати автомобілем наступним чином:

**Дизельний сажовий фільтр (DPF)**

- Коли індикатор температури охолоджувальної рідини двигуна (автомобілі з монохромним рідкокристалічним дисплеєм) або стрілка покажчика температури охолоджувальної рідини двигуна (автомобілі з кольоровим рідкокристалічним дисплеєм) стабілізуються приблизно посередині шкали, проїдьте приблизно 30 хвилин зі швидкістю не менше 40 км/год.

Якщо сигнальна лампа/попередження продовжують світитись, зверніться до офіційного дилера MITSUBISHI.

**ЗАСТЕРЕЖЕННЯ**

- Не обов'язково постійно рухатись точно, як було зазначено вище. Завжди дотримуйтесь правил дорожнього руху та безпеки відповідно до дорожніх умов.

## Робота турбокомпресора

**Якщо сигнальна лампа DPF та сигнальна лампа діагностики двигуна або попередження DPF та сигнальна лампа діагностики двигуна з'являються одночасно під час роботи автомобіля**

6

Сигнальна лампа

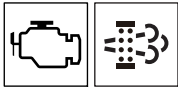

Попередження (Кольоровий рідкокристалічний дисплей)

 Перевірте систему DPF

Якщо в системі DPF виникає несправність, сигнальна лампа DPF і сигнальна лампа діагностики двигуна або попередження DPF і сигнальна лампа діагностики двигуна світяться одночасно. Зверніться до офіційного дилера MITSUBISHI для проведення діагностики.

### ⚠ ЗАСТЕРЕЖЕННЯ

- Продовження руху з сигнальною лампою або попередженням системи DPF та сигнальною лампою діагностики двигуна може призвести до несправності двигуна та пошкодження системи DPF.
- Якщо ви продовжуєте рух, поки одночасно світяться попереджувальна лампа або дисплей DPF та сигнальна лампа перевірки двигуна, у разі пошкодження фільтра DPF загориться лише сигнальна лампа перевірки двигуна.

## Робота турбокомпресора

E00611201266

### ⚠ ЗАСТЕРЕЖЕННЯ

- Відразу після запуску двигуна, не навантажуйте двигун високими обертами (наприклад, збільшуючи оберти акселератором або швидко прискорюючи автомобіль).
- Не зупиняйте двигун відразу після роботи на високих обертах або руху вгору на підйомі. Спочатку дайте можливість двигуну попрацювати на холодних обертах, щоб турбокомпресор охолонув.
- Замінійте моторну оливу через зазначені інтервали. Якщо не замінити моторну оливу, турбокомпресор може вийти з ладу.

## Механічна коробка перемикачів\*

E00602002744

Схема перемикачів передач зображена на рукоятці важеля перемикачів передач. Під час перемикачів передач повністю натискайте педаль зчеплення вниз. Для початку руху повністю натисніть педаль зчеплення та повільно переведіть важіль перемикачів передач у положення першої передачі або передачі заднього ходу «R» (задній хід).

Потім поступово відпустіть педаль зчеплення, одночасно натискаючи педаль акселератора.

### ⚠ ЗАСТЕРЕЖЕННЯ

- Не переводьте важіль перемикачів передач у положення заднього ходу під час руху автомобіля вперед. Це призведе до пошкодження коробки передач.
- Під час руху не тримайте ногу на педалі зчеплення, оскільки це призведе до передчасного зношення або пошкодження зчеплення.
- Не рухайтесь за інерцією на нейтральній передачі «N» (нейтраль).
- Не використовуйте важіль перемикачів передач у якості опори для руки, тому що це може призвести до передчасного зношення вилки перемикачів коробки передач.



**⚠ ЗАСТЕРЕЖЕННЯ**

- Швидке перемикання зчеплення або неповне зчеплення під час роботи двигуна на високій швидкості призведе до пошкодження зчеплення та коробки передач внаслідок дії великої тягової сили.

**📖 ПРИМІТКА**

- У холодну погоду перемикання передач може бути ускладнене, поки робоча рідина коробки передач не прогріється. Це є нормальним явищем та не завдає шкоди коробці передач.
- Якщо увімкнути першу передачу важко, відпустіть педаль зчеплення та знову натисніть; після цього передача повинна увімкнутися легко.
- У спекотну погоду або у разі тривалого руху на високій швидкості може спрацювати функція обмеження швидкості, щоб обмежити підвищення температури оливи в механічній коробці передач. Після зниження температури оливи до належного рівня функція обмеження швидкості вимикається.
- Індикатор перемикання передач показує рекомендовані моменти перемикання передач на багатофункціональному дисплеї для економного керування автомобілем.
- **↑**: Відображається, коли рекомендується підвищити передачу.

**📖 ПРИМІТКА**

- **↓**: Відображається, коли рекомендується перейти на нижчу передачу.

**Переміщення важеля перемикання передач у положення «R» (задній хід)**

E00615401484

Потягніть вгору кільце (A), потім переведіть важіль у положення заднього ходу «R» (задній хід), утримуючи кільце у верхньому положенні.

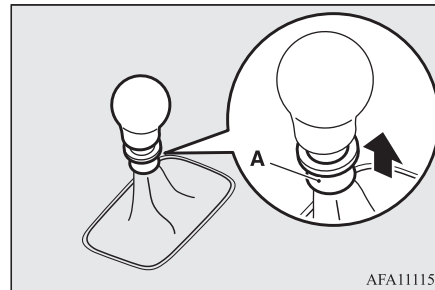

AFA111159

**⚠ ЗАСТЕРЕЖЕННЯ**

- Не підіймайте кільце (A), переводячи важіль перемикання передач у будь-яке інше положення, крім положення «R» (задній хід). Якщо постійно підіймати кільце (A) вгору під час перемикання передач, можливо випадково перевести його в положення заднього ходу «R» (задній хід), що може призвести до дорожньо-транспортної пригоди та/або виходу з ладу коробки передач.

Кільце повертається у початкове положення у разі повернення важеля перемикання передач у нейтральне положення «N» (НЕЙТРАЛЬ).

**⚠ ЗАСТЕРЕЖЕННЯ**

- Якщо кільце фіксатора не повертається з піднятого положення, рекомендуємо провести діагностику автомобіля.

Механічна коробка перемикання передач\*

## Швидкість руху

E00610803445

Уникайте перемикання на більш низькі передачі на високій швидкості, оскільки двигун може набрати занадто високі оберти (стрілка тахометра перейде в червону зону), що призведе до його пошкодження.

6

Передача	Максимальна швидкість			
	Автомобілі з Easy select 4WD			
	205R16C		265/70R16	
	2H, 4H	4L	2H, 4H	4L
I	30 км/год	10 км/год	30 км/год	10 км/год
II	55 км/год	20 км/год	60 км/год	20 км/год
III	95 км/год	35 км/год	100 км/год	40 км/год
IV	140 км/год	55 км/год	150 км/год	60 км/год
V	170 км/год	70 км/год	176 км/год	75 км/год

Передача	Максимальна швидкість					
	Автомобілі з Super Select 4WD II					
	205R16C		265/70R16		265/60R18	
	2H, 4H, 4HLc	4LLc	2H, 4H, 4HLc	4LLc	2H, 4H, 4HLc	4LLc
I	30 км/год	10 км/год	30 км/год	10 км/год	30 км/год	10 км/год
II	55 км/год	20 км/год	60 км/год	20 км/год	60 км/год	20 км/год
III	95 км/год	35 км/год	100 км/год	40 км/год	100 км/год	40 км/год
IV	140 км/год	55 км/год	150 км/год	60 км/год	150 км/год	55 км/год
V	170 км/год	70 км/год	176 км/год	75 км/год	176 км/год	75 км/год

6-28 Початок експлуатації та керування автомобілем

## 6-швидкісна автоматична коробка перемикання передач з режимом Спорт\*

Щоб забезпечити максимальну економію пального, включайте 6-у передачу, якщо це дозволяє швидкість руху.

### 6-швидкісна автоматична коробка перемикання передач з режимом Спорт\*

E00603202189

#### ПРИМІТКА

- Під час обкатки автомобіля або відразу після підключення проводу до клеми акумуляторної батареї, перемикання передач може відбуватись не так плавно. Це не свідчить про несправність коробки передач. Перемикання передач стануть плавними після декількох переключень в автоматичному режимі.

### Використання важеля селектора

E00603302500

Коробка передач має 6 передач для руху вперед та 1 передачу для руху назад. Кожна передача вмикається автоматично залежно від положення селектора, швидкості автомобіля та положення педалі акселератора. Важіль селектора (A) має 2 напрямки: основний (B) і спортивний (C).

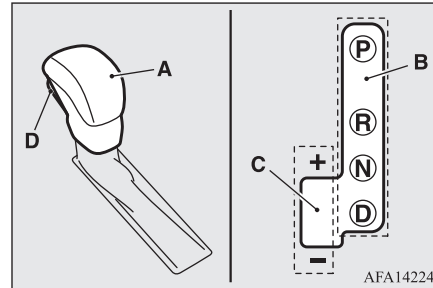

На основному напрямку важіль має чотири положення та оснащений кнопкою блокування (D), щоб уникнути випадкового вибору неправильної передачі.

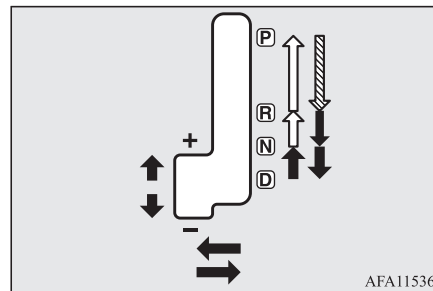

↙	Для переміщення важеля селектора необхідно натиснути кнопку блокування, утримуючи педаль гальма натиснутою.
↓	Для переміщення важеля селектора необхідно натиснути кнопку блокування.
↓	Для переміщення важеля селектора не потрібно натискати кнопку блокування.

6

#### УВАГА

- Якщо кнопка блокування зміни положення важеля селектора постійно натиснута, важіль може бути випадково пересунутий у положення «P» (стоянка) або «R» (задній хід). Не натискайте кнопку блокування, здійснюючи операції, позначені ↓ на малюнку.
- Під час переведення важеля селектора із положення «P» (стоянка) або «N» (нейтраль) в інше положення, завжди натискайте педаль гальма. Ніколи не натискайте педаль акселератора, коли пересуваєте важіль селектора з положення «P» (стоянка) або «N» (нейтраль) в інше положення.

## 6-швидкісна автоматична коробка перемикання передач з режимом Спорт\*

### ПРИМІТКА

- Щоб уникнути збоїв переміщайте важіль в обране положення рішуче та утримуйте його там. Після переміщення важеля селектора, обов'язково перевірте положення селектора трансмісії на багатофункціональному дисплеї.
- Якщо не утримувати натиснутою педаль гальма, то пристрій блокування селектора автоматичної коробки передач запобігатиме його переведенню з положення «P» (стоянка) в будь-яке інше.

6

### Якщо важіль селектора неможливо посунути з положення «P» (стоянка)

E00629101509

Якщо натиснута педаль гальма, замок запалювання перебуває у положенні «ON» або обрано робочий режим «ON» і неможливо посунути важіль селектора з положення «P» (стоянка), можливо розрядилась акумуляторна батарея або виникла несправність механізму блокування селектора. Невідкладно зверніться до офіційного дилера MITSUBISHI для діагностики автомобіля.

Якщо потрібно зрушити автомобіль з місця, пересуньте важіль селектора наступним чином.

1. Переконайтесь, що стоянкове гальмо увімкнене.
2. Зупиніть двигун, якщо він працює.
3. Натисніть педаль гальма правою ногою.
4. Вставте плоску викрутку або ключ аварійного відмикання в отвір (A) для звільнення пристрою блокування перемикання передач. Переведіть важіль селектора у положення «N» (нейтраль), натискаючи викрутку або ключ аварійного відмикання вниз.

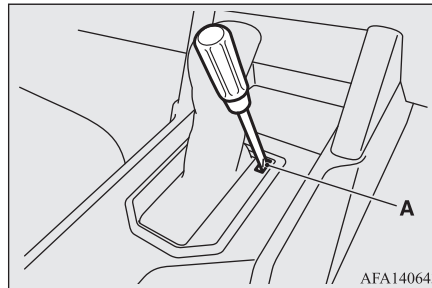

AFA140643

### Індикація положення важеля селектора

E00603502270

Якщо замок запалювання перебуває в положенні «ON» або вибраний робочий режим ON, положення важеля селектора

відображується на багатофункціональному дисплеї.

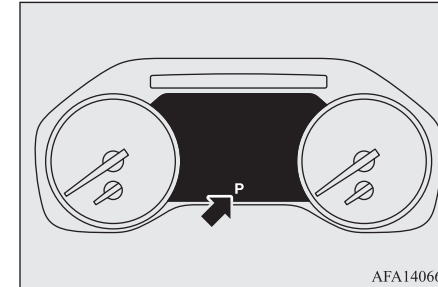

AFA140669

### Положення важеля селектора

E00603801973

#### «P» СТОЯНКА

Це положення блокує коробку передач для запобігання руху автомобіля. Це положення використовується для запуску двигуна.

#### «R» — ЗАДНІЙ ХІД

Це положення призначене для руху заднім ходом.

## 6-швидкісна автоматична коробка перемикання передач з режимом Спорт\*

**⚠ ЗАСТЕРЕЖЕННЯ**

- Під час руху забороняється переводити важіль селектора в положення «Р» (стоянка) або «R» (задній хід) - це може призвести до виходу коробки передач з ладу.

**«N» - НЕЙТРАЛЬ**

У цьому положенні селектора, автоматичну коробку передач відключено. Положення «N» аналогічно нейтральному положенню важеля механічної коробки передач. Це положення треба використовувати під час тривалих зупинок у поїзді, наприклад, у транспортній пробці.

**⚠ УВАГА**

- Ніколи не переміщуйте важіль селектора у положення «N» (нейтраль) під час руху. Виникає ризик мимовільного перемикання важеля селектора в положення «Р» (стоянка) або «R» (задній хід) та унеможливиює гальмування двигуном, що може призвести до ДТП.
- Двигун треба заводити, коли важіль селектора перебуває у положенні «Р» (стоянка) а не у «N» (нейтраль).

**⚠ УВАГА**

- Щоб уникнути неконтрольованого рушання автомобіля, завжди тримайте праву ногу на педалі гальма, якщо важіль селектора знаходиться у положенні «N» (нейтраль) або під час перемикання важеля в це положення.

**«D» — РУХ**

Це положення важеля селектора автоматичної коробки передач є основним. Автоматична коробка передач обирає оптимальну передачу відповідно до стилю водіння та дорожніх умов.

**⚠ ЗАСТЕРЕЖЕННЯ**

- Для запобігання пошкодженню коробки передач, ніколи не переводьте важіль селектора в положення «D» (рух) з положення «R» (задній хід).

**Спортивний режим**

E00603902971

Незалежно від того, чи перебуває автомобіль у русі або стоїть на місці, спортивний режим вибирається обережним переведенням важеля селектора з положення «D» (РУХ) у проріз спортивного режиму (A).

Для повернення до діапазону «D» м'яко переведіть важіль селектора назад у основний проріз (B).

У спортивному режимі перемикання передач можна здійснювати швидко, просто переводячи важіль селектора вперед і назад. На відміну від механічної коробки перемикання передач, в спортивному режимі передачі можна перемикаєти з натиснутою педаллю акселератора.

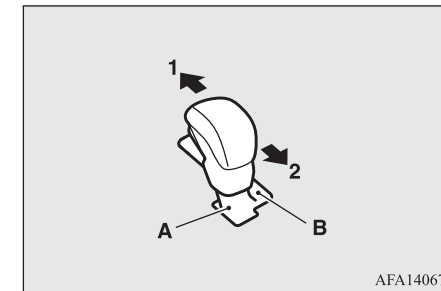
**6**

AFA140672

- 1- + Наступна передача  
Вмикається наступна передача.
- 2- – Попередня передача  
Вмикається попередня передача.

6-швидкісна автоматична коробка перемикання передач з режимом Спорт\*

**⚠ ЗАСТЕРЕЖЕННЯ**

- У спортивному режимі, водій повинен перемикати передачі відповідно до дорожніх умов та стежити, щоб кількість обертів не сягнула червоної зони.
- Безперервне переміщення важеля селектора послідовно перемикатиме передачі.

6

**📖 ПРИМІТКА**

- В ручному режимі можливо обрати тільки одну з 6 передач. Для руху заднім ходом або для стоянки, переведіть важіль селектора у положення «R» (задній хід) або «P» (стоянка), відповідно.
- Для забезпечення необхідних динамічних характеристик автомобіля за певної швидкості, трансмісія може не перейти на вищу передачу, не дивлячись на те, що важіль селектора було переведено у положення «+» («SHIFT UP» наступна передача)». Крім того, за певної швидкості автомобіля, щоб запобігти перевищенню допустимого числа обертів двигуна, трансмісія може не виконати перехід на нижчу передачу, не дивлячись на те, що важіль селектора було переведено у положення «-» («SHIFT DOWN» (попередня передача)»). Якщо таке відбувається, лунає звуковий сигнал, що сповіщає про неможливість перемкнути передачу.

**📖 ПРИМІТКА**

- У разі зменшення швидкості автомобіля, перехід на понижені передачі відбувається автоматично. Під час зупинки автомобіля автоматично вмикається перша передача.
- Для початку руху на слизькій дорозі переведіть важіль селектора вперед у положення «+» («SHIFT UP» наступна передача)». Це викликає вмикання другої передачі, яка краще забезпечує плавний рух слизькою дорогою. Переведіть важіль селектора у положення «-» («SHIFT DOWN» (попередня передача)»), щоб знов увімкнути 1 передачу.

**Індикатор спортивного режиму**

E00612301844

У спортивному режимі вибране в даний час положення вказується індикатором (A), показаному на багатофункціональному дисплеї.

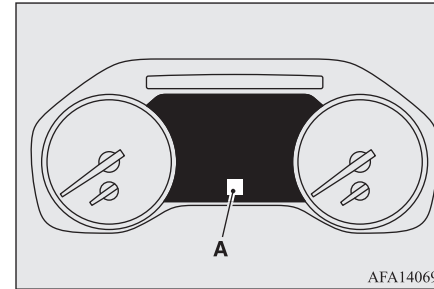

**Коли виникає несправність в автоматичній коробці передач A/T**

E00615101830

Якщо на інформаційному екрані багатофункціонального дисплея з'являється попередження або , це може свідчити про виникнення несправності у системі.

Перегрів Коробки Передач. Зменшіть Швидкість

або



Несправність АТ. Необхідне обслуговування

## 6-швидкісна автоматична коробка перемикання передач з режимом Спорт\*



 **ПРИМІТКА**

- Під час попередження  на дисплеї, може з'явитися звуковий сигнал.
- Індикатор «В» на дисплеї положення важеля селектора буде блимати тільки у разі виходу з ладу перемикача положення селектора А/Т.  
Він не вмикається за звичайних умов руху.

 **ЗАСТЕРЕЖЕННЯ**

- У випадку виникнення несправності в А/Т, на інформаційному екрані багатофункціонального дисплея з'являється попередження  або .
- У такому випадку негайно зупиніть свій автомобіль у безпечному місці та виконайте наступні процедури:  
Якщо на екрані відображується попередження ,
- Перегрів робочої рідини «А/Т». Система керування двигуном може знизити температуру рідини А/Т, зменшуючи оберти двигуна та швидкість автомобіля або частота перемикання передач може бути змінена за допомогою функції керування А/Т. В такому випадку виконайте наступні процедури.
- Уповільніть швидкість руху автомобіля

 **ЗАСТЕРЕЖЕННЯ**

- Зупиніть свій автомобіль у безпечному місці, переведіть важіль селектора у положення «Р» (стоянка), відкрийте капот із увімкненим двигуном та дайте можливість двигуну охолонути.
- Через деякий час перевірте наявність попередження  на екрані. Якщо попереджувальне повідомлення зникло, продовження руху буде безпечним. Якщо попередження не зникає, негайно зверніться до офіційного сервісного центру MITSUBISHI MOTORS для перевірки автомобіля.
- Якщо на екрані відображується попередження ,
- Можливо в А/Т трапилась незвичайна подія, що призвело до спрацювання механізму захисту. Негайно зверніться до офіційного сервісного центру MITSUBISHI MOTORS для перевірки вашого автомобіля.

**Експлуатація автоматичної коробки передач А/Т**

E00604201903

 **ЗАСТЕРЕЖЕННЯ**

- Починаючи рух з місця, перед тим як обрати передачу, натисніть до упору педаль гальма, щоб уникнути ривків. Автомобіль почне рухатися відразу, як тільки передача буде увімкнена. Будьте особливо уважні у випадках, коли двигун працює на високих обертах або працює кондиціонер. Відпускати педаль гальма треба тільки в той момент, коли ви готові розпочати рух.
- Натискати педаль гальма треба тільки правою ногою.  
Натискання на педаль гальма лівою ногою під час екстреного гальмування може призвести до затримки дій водія.
- Щоб уникнути різкого прискорення, не треба сильно збільшувати оберти двигуна під час переведення важеля селектора з положення «Р» (стоянка) або «N» (нейтраль).
- Якщо ви натискаєте на педаль акселератора одночасно з педаллю гальма, це знизить ефективність роботи гальмівної системи та може призвести до передчасного зношення гальмівних колодок.

## 6-швидкісна автоматична коробка перемикачів передач з режимом Спорт\*

### **ЗАСТЕРЕЖЕННЯ**

- Положення важеля селектора має відповідати умовам руху. Ніколи не рухайтесь за інерцією заднім ходом вниз схилом, коли важіль селектора перебуває у положенні «D» (рух) або у спортивному режимі, і не рухайтесь за інерцією на схил, коли важіль селектора перебуває у положенні «R» (задній хід). Зупинка двигуна та необхідність прикласти більше зусиль для гальмування або обертання керма може призвести до ДТП.
- Не збільшуйте обертів двигуна коли натиснута педаль гальма. Це може привести до пошкодження А/Т. За умови натиснутої педалі гальма і перебуванні важеля селектора у положенні «P» (стоянка), «N» (нейтраль) або «D» (рух), під час натискання акселератора двигун може не набрати високих обертів, як під час здійснення цієї операції коли важеля селектора у положенні «N» (нейтраль).

### **Прискорення для обгону**

E00604501430

Щоб отримати додаткове прискорення в положенні «D» (РУХ), натисніть педаль акселератора в підлогу. За цих умов, А/Т автоматично перейде на нижчу передачу.

### **ПРИМІТКА**

- У спортивному режимі, під час натискання до упору акселератора, автоматичне перемикачів на нижчу передачу не відбувається.

### **Нетривала зупинка**

E00604601428

Роблячи нетривалу зупинку, наприклад, перед світлофором на перехресті, можливо залишати передачу увімкненою та утримувати автомобіль на місці, натискаючи педаль гальма.

У разі тривалого очікування з двигуном, що працює, помістіть важіль селектора в положення «N» (НЕЙТРАЛЬНЕ) та застосуйте стоянкове гальмо, тримаючи автомобіль на місці за допомогою гальма.

### **ЗАСТЕРЕЖЕННЯ**

- Ніколи не тримайте автомобіль в нерухомому положенні на пагорбі, використовуючи педаль акселератора (без використання педалі гальма). Завжди користуйтеся робочим та/або стоянковим гальмом.

### **Паркування**

E00604701403

Під час паркування, насамперед, повністю зупиніть автомобіль, повністю підійміть важіль стоянкового гальма, та тільки потім переведіть важіль селектора у положення «P» (стоянка).

Якщо ви збираєтесь залишити автомобіль без догляду, завжди зупиняйте двигун та виймайте ключ запалювання.

### **ПРИМІТКА**

- Під час зупинки на ухилі, перш ніж перевести важіль селектора у положення «P» (стоянка), спочатку обов'язково, до упору, підійміть важіль стоянкового гальма. Якщо ви спочатку переведете важіль селектора у положення «P» (стоянка) і тільки потім підіймете важіль стоянкового гальма, може статись, що вам буде потрібно більше зусиль для переведення важеля селектора з положення «P».

### **Якщо автоматична коробка передач А/Т не перемикає швидкості**

E00604802254

Якщо під час руху автомобіля в автоматичному режимі, передачі не перемикаються або автомобіль не набирає швидкості,



Easy select 4WD\*

рушаючи в гору, це означає, що в роботі коробки передач відбулась незвичайна подія, що призвело до увімкнення механізму захисту. Рекомендуємо негайно зробити діагностику автомобіля.

4WD у відповідне положення залежно від умов дорожнього покриття. Індикаторна лампа/повідомлення роботи 2WD/4WD та індикаторна лампа/повідомлення зниженої передачі вказує на стан налаштування селектора 4WD. Див. розділ «Індикаторна лампа/повідомлення» на стор. 6-38.

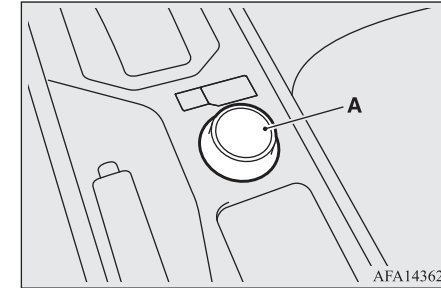

**Easy select 4WD\***

E00614701406

Перемикання між заднім чи повним приводом можна здійснити за допомогою селектора 4WD (A). Встановіть селектор

6

**Положення селектора 4WD, індикатор 4WD, індикаторна лампа/повідомлення роботи 2WD/4WD та зниженої передачі**

E00663900021

Положення селектора 4WD		Індикаторна лампа/повідомлення		Умови керування
		Монохромний рідкокристалічний дисплей	Кольоровий рідкокристалічний дисплей	
2H	Задній привід			Під час руху сухою асфальтованою дорогою.

## Easy select 4WD\*

Положення селектора 4WD		Індикаторна лампа/повідомлення		Умови керування	
		Монохромний рідкокристалічний дисплей	Кольоровий рідкокристалічний дисплей		
6	4H	Повний привід			Під час руху по бездоріжжю, піщаними або засніженими дорогами.
	4L	Повний привід на низьких передаточних числах			Під час руху вгору або вниз крутими схилами з використанням режиму 4H (особливо коли потрібен високий крутний момент).

 : Підсвічується

 : Вимкнено

### ЗАСТЕРЕЖЕННЯ

- Діапазон «4L» забезпечує максимальний крутний момент для низьких швидкостей водіння на крутих схилах, а також на піщаних, багнистих та інших складних поверхнях.
- На сухих асфальтованих дорогах і автомагістралях не вмикайте режими «4H» або «4L». Це може призвести до надмірного зношення шин, збільшення витрат пального і можливого шуму. Це також підвищить температуру оливи диференціала, що пошкодить систему повного приводу. Крім цього, збільшиться навантаження на коробку передач автомобіля, що призведе до витоків масла, заклинювання окремих вузлів та інших серйозних проблем. На сухих асфальтованих дорогах і автомагістралях вибирайте лише режим «2H».

## Використання селектора 4WD

E00681000037

Режим 4WD відображається на селекторі 4WD.

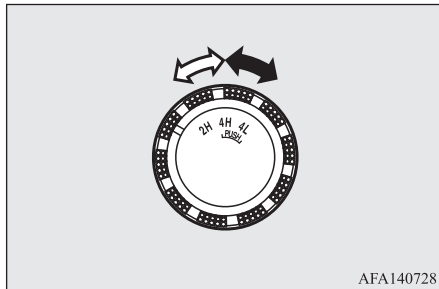

AFA140728

➔: Натиснувши та утримуючи селектор 4WD, поверніть його

Селектор 4WD має бути встановлений відповідно до умов експлуатації:

⇒: Перемкніть селектор 4WD

6

Для переходу від	До	Процедура
2H	4H	Селектор 4WD можна використовувати як під час руху, так і під час зупинки автомобіля. Коли автомобіль стоїть, переведіть важіль перемикання передач в «N» (нейтраль), перш ніж використовувати селектор 4WD.
4H	2H	Коли автомобіль рухається, виключно вперед, відпустіть педаль акселератора, перш ніж використовувати селектор 4WD.
4H	4L	Зупиніть автомобіль, повністю натисніть на педаль зчеплення та застосуйте селектор 4WD.
4L	4H	Тримайте педаль зчеплення натиснутою, у цей момент індикаторна лампа/повідомлення 2WD/4WD продовжить блимати.

## Easy select 4WD\*

**⚠ ЗАСТЕРЕЖЕННЯ**

- Не перемикайте селектор 4WD, коли задні колеса автомобіля пробуксовують на снігу, льоду або у болоті. Це може призвести до виходу з ладу роздатної коробки, диференціалів, приводів коліс.

**📖 ПРИМІТКА**

- Перемикання селектора 4WD між «2H» ↔ «4H» слід виконувати лише на швидкості до 100 км/год.
- Під час руху ніколи не намагайтеся перейти між «4H» ↔ «4L».
- Переходячи з «2H» на «4H» в холодну погоду під час руху автомобіля роздавальна коробка може видавати шуми. У холодну погоду намагайтеся перемикати режими роботи повного приводу, коли автомобіль не рухається.
- Під час перемикання між «4H» і «4L» роздавальна коробка може видавати шуми.
- Зупинивши автомобіль, переконайтеся, що перемикання «2H» ↔ «4H» завершено та індикаторна лампа роботи 2WD/4WD не блимає. Переконавшись, що лампа/дисплей світиться, їдьте повільно. Зверніться до розділу «Положення селектора 4WD, індикатор 4WD, індикаторна лампа/повідомлення роботи 2WD/4WD та зниженої передачі» на стор. 6-35.
- Під час руху з увімкненим круїз-контролем, при перемиканні селектора 4WD між «2H» ↔ «4H» роздавальна коробка може видавати шуми.
- В холодну погоду, у разі перемикання селектора 4WD між «4H» ↔ «4L», перемикання може не завершитися. У такому випадку, поверніть селектор 4WD в його попереднє положення. Після нагрівання двигуна знову виберіть діапазон.

**6****Індикаторна лампа/повідомлення**

E00693900075

Для автомобілів, обладнаних монохромним рідкокристалічним дисплеєм, зверніться до розділу «Індикаторна лампа роботи приводу 2WD/4WD та індикаторна лампа зниженої передачі» на стор. 6-38.

Автомобілі, обладнані кольоровим рідкокристалічним дисплеєм, див. «Індикатор 4WD та дисплей роботи 2WD/4WD» на стор. 6-40.

**Індикаторна лампа роботи приводу 2WD/4WD та індикаторна лампа зниженої передачі**

E00694000187

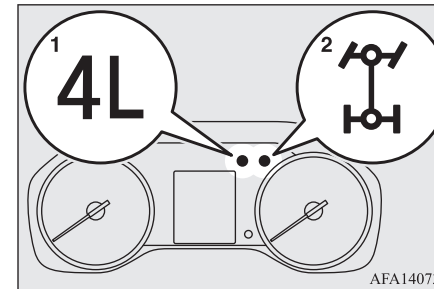

Коли замок запалювання знаходиться в положенні «ON», індикаторна лампа роботи 2WD/4WD (2) та індикаторна

6-38 Початок експлуатації та керування автомобілем

лампа зниженої передачі (1) вказують на стан перемикання. Індикаторна лампа роботи 2WD/4WD загоряється під час кожного зміння положення селектора 4WD наступним чином:

■ 2H ↔ 4H

Положення селектора 4WD	Індикаторна лампа
2H	
Виконується перемикання режиму 4WD	
4H	

: Блімає  
 : Підсвічується  
 : Вимкнено

**ПРИМІТКА**

- Коли селектор 4WD встановлений між «2H» ↔ «4H», індикаторна лампа роботи 2WD/4WD блимає під час здійснення вибору. Дотримуйтесь наступних застережень під час блимання індикаторної лампи.
- Під час вибору режиму повного приводу тримайте кермо прямо. Якщо ви будете намагатися переключитися між режимами з повернутим кермом, то коробка передач зазнає великих навантажень, зменшиться керованість автомобіля у повороті, а перемикання може не відбутися.
- Під час перемикання селектора 4WD між «2H» ↔ «4H» у разі зупинки автомобіля, індикаторна лампа роботи 2WD/4WD блимає під час здійснення перемикання. Починайте рух повільно, переконавшись, що лампа увімкнена.
- Якщо індикаторна лампа роботи 2WD/4WD продовжує блимати після вибору «2H» ↔ «4H» під час руху автомобіля, тримайте кермо прямо і повільно натисніть на педаль акселератора кілька разів.

■ 4H ↔ 4L

Положення селектора 4WD	Індикаторна лампа	
4H		
Виконується перемикання режиму 4WD		
4L		

: Блімає  
 : Підсвічується  
 : Вимкнено

6

## Easy select 4WD\*

6

**⚠ ЗАСЕРЕЖЕННЯ**

- Якщо у системі повного приводу виникає несправність, вмикається захисний механізм. Починає швидко блимати індикатор роботи 2WD/4WD (двічі в секунду) та перемикач стає неможливим. Зупиніть свій автомобіль у безпечному місці і вимкніть двигун на декілька секунд. Перезапустіть двигун. Лампа повинна відновити нормальну роботу. Якщо лампа продовжує блимати, негайно зверніться до офіційного дилера MITSUBISHI для діагностики автомобіля.

**📖 ПРИМІТКА**

- Індикаторна лампа роботи 2WD/4WD буде блимати під час кожного перемикачання з «4H» до «4L» і в зворотному напрямку, коли передача проходить через нейтральне положення. Слідкуйте за тим, щоб задіяти селектор 4WD, перш ніж індикаторна лампа роботи 2WD/4WD загориться знову.
- Під час паркування, включіть стоянкове гальмо, перш ніж зупинити двигун і переконайтеся, що індикатор роботи 2WD/4WD не блимає під час перемикачання між «4H» ↔ «4L». Інакше, автомобіль може почати несподівано рухатися.

**📖 ПРИМІТКА**

- Якщо після здійснення вибору між «4H» ↔ «4L» індикатор роботи 2WD/4WD продовжує блимати та необхідний діапазон не вибрано, поверніть селектор 4WD в попереднє положення. Вирівняйте кермо, проїдьте вперед і відпустіть педаль акселератора. Далі, утримуйте педаль зчеплення і зробіть вибір режиму приводу знову.
- Функція курсової стійкості вмикається у разі вибору «4L».  Коли ця функція вимкнена, світиться індикаторна лампа. Це не є ознакою несправності. У разі вибору «2H» або «4H» ця лампа гасне та знову вмикається. Див. розділ «Індикаторна лампа ASTC або індикаторна лампа ASTC OFF» на стор. 6-76.

**Індикатор 4WD та дисплей роботи 2WD/4WD**

E00680400047

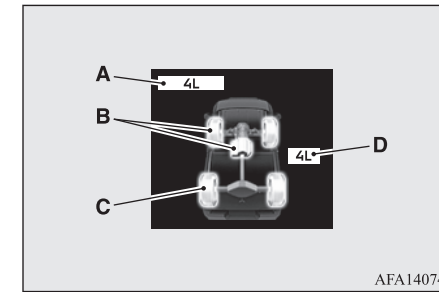





AFA140744

- A: Індикатор роботи приводу «4WD»
- B: Індикатор дисплея передніх коліс
- C: Індикатор дисплея задніх коліс
- D: Індикатор дисплея зниженої передачі

Коли замок запалювання знаходиться в положенні «ON», індикатор 4WD (A) та дисплей роботи 2WD/4WD (B, C, D) показують стан перемикачання передач. Індикатор 4WD та дисплей роботи 2WD/4WD загоряються в кожному положенні селектора 4WD наступним чином:

■ 2H ↔ 4H





Положення селектора 4WD	Індикатор дисплея
2H	
Виконується перемикання режиму 4WD	
4H	

: Блимає (індикатор 4WD також блимає)

: Підсвічується

: Вимкнено

■ 4H ↔ 4L

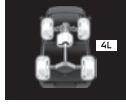
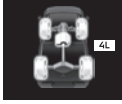
Положення селектора 4WD	Індикатор дисплея	
4H		
Виконується перемикання режиму 4WD		
4L		

: Блимає (індикатор 4WD також блимає)

: Підсвічується

: Вимкнено

**ЗАСТЕРЕЖЕННЯ**

- Якщо на інформаційному екрані багатофункціонального дисплея відображується попередження, виникла проблема з Easy select 4WD, або було задіяно захисний механізм. Якщо таке сталося, негайно зверніться до найближчого офіційного дилера MITSUBISHI для проведення діагностики системи.

 Помилка режиму 4WD  
Див. док-цію

6

**ПРИМІТКА**

- Коли селектор 4WD встановлено в положення «2H» ↔ «4H», індикатор передніх коліс блимає під час вибору. Дотримуйтесь наступних застережень під час блимання індикатора дисплея.
- Під час вибору режиму повного приводу тримайте кермо прямо. Якщо ви будете намагатися перемкнутися між режимами з повернутим кермом, то коробка передач зазнає великих навантажень, зменшиться керованість автомобіля у повороті, а перемикання може не відбутися.
- Якщо автомобіль зупинений та селектор 4WD встановлено в положення «2H» ↔ «4H», індикатор передніх коліс блимає під час вибору. Переконавшись, що дисплей увімкнувся, рухайтесь повільно.

## Super Select 4WD II\*

6

**ПРИМІТКА**

- Якщо індикатор передніх коліс блимає після вибору «2H» ↔ «4H» під час руху автомобіля, утримуйте кермо в прямому положенні та повільно натисніть на педаль акселератора кілька разів.
- Індикатори передніх і задніх коліс будуть блимати під час перемикання з положення «4H» на «4L» або навпаки, коли перемикач проходить через нейтральне положення. Обов'язково використовуйте селектор 4WD, перш ніж індикація переднього та заднього коліс на дисплеї засвітиться знову.
- Під час паркування, перш ніж зупинити двигун, увімкніть стоянкове гальмо та переконайтеся, що індикатори передніх та задніх коліс не блимають під час перемикання між «4H» ↔ «4L». Інакше, автомобіль може почати несподівано рухатися.
- Якщо після здійснення вибору між «4H» ↔ «4L» індикатори переднього та заднього коліс продовжують блимати та необхідний діапазон не вибрано, поверніть селектор 4WD в попереднє положення. Вирівняйте кермо, проїдьте вперед і відпустіть педаль акселератора. Потім, утримуючи педаль зчеплення, натисніть і утримуйте педаль гальма і знову зробіть перемикання.

**ПРИМІТКА**

- Якщо відпустити педаль зчеплення під час процесу переходу між «4H» ↔ «4L», з'явиться попередження, та процес переходу буде зупинений.

 Натисніть педаль зчеплення

- Функція курсової стійкості вимикається у разі вибору 4L.  Поки ця функція вимкнена, світиться індикаторна лампа. Це є ознакою несправності. У разі вибору «2H» або «4H» ця лампа гасне та знову вмикається. Див. розділ «Індикаторна лампа ASTC або індикаторна лампа ASTC OFF» на стор. 6-76.

**Super Select 4WD II\***

E00605701598

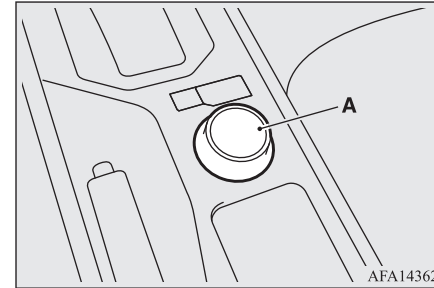

Перехід на задній чи повний привід можна здійснити за допомогою селектора 4WD (A). Встановіть селектор 4WD у відповідне положення залежно від умов дорожнього покриття. Індикатор 4WD та дисплей роботи 2WD/4WD вказують на стан налаштування селектора 4WD. Див. розділ «Індикатор 4WD та дисплей роботи 2WD/4WD» на стор. 6-46.



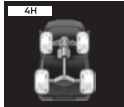

### Позиція селектора 4WD, індикатор 4WD та дисплей роботи 2WD/4WD

E00680500022

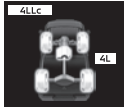
Положення селектора 4WD		Індикатор 4WD та дисплей роботи 2WD/4WD	Умови керування
2H	Задній привід		Для економічної їзди сухими дорогами з твердим покриттям. Використовується задній привід.
4H	Постійний повний привід		Під час руху дорогами з твердим покриттям або слизькими дорогами за будь-яких умов. Використовується повний привід.
4HLc	Повний привід + блокування центрального диференціала		Під час руху нерівними, піщаними, болотистими або засніженими дорогами.
4LLc	Повний привід + блокування центрального диференціала + понижені передачі		Під час руху вгору або вниз крутими схилами з використанням режиму 4HLc (особливо коли потрібен високий крутний момент).

 : Підсвічується

 : Вимкнено

6

## Super Select 4WD II\*

**⚠ ЗАСЕРЕЖЕННЯ**

- Діапазон 4LLc забезпечує максимальний крутний момент для руху на низькій швидкості крутими схилами, в болоті, а також на піщаних та інших складних шляхах. На автомобілях з А/Т, не перевищуйте швидкості 70 км/год у діапазоні «4LLc».
- На сухих асфальтованих дорогах або автомагістралях не вмикайте режими «4HLc» або «4LLc». Це може призвести до надмірного зношення шин, збільшення витрат пального і можливого шуму. Це також підвищить температуру оливи диференціала, що пошкодить систему повного приводу. Крім цього, збільшиться навантаження на коробку передач автомобіля, що призведе до витoku масла, заклинювання окремих вузлів та інших серйозних проблем. На сухих асфальтованих дорогах або автомагістралях вибирайте тільки режим «2H» або «4H».

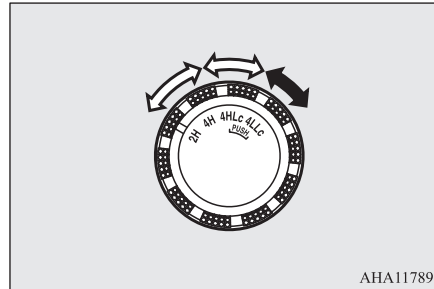
**6**

- ⇨: Перемкніть селектор 4WD
- ➡: Натиснувши та утримуючи селектор 4WD, поверніть його

Селектор 4WD має бути встановлений відповідно до умов експлуатації:

### Використання селектора 4WD

E00680600036

Режим 4WD відображається на селекторі 4WD.

## Super Select 4WD II\*

Для переходу від	До	Процедура	
		Автомобілі з М/Т	Автомобілі з А/Т
2Н	4Н	Селектор 4WD можна використовувати як під час руху, так і під час зупинки автомобіля. Коли автомобіль стоїть, переведіть важіль перемикачів передач в «N» (нейтраль), перш ніж використовувати селектор 4WD.	Селектор 4WD можна використовувати як під час руху, так і під час зупинки автомобіля. Коли автомобіль стоїть, переведіть важіль селектора в «N» (нейтраль), перш ніж використовувати селектор 4WD.
4Н	2Н або 4НLc	Колі автомобіля рухаються, виключно вперед, відпустіть педаль акселератора, перш ніж використовувати селектор 4WD.	Під час руху автомобіля, виключно вперед, переведіть важіль селектора в положення «D» (РУХ) і відпустіть педаль акселератора перед тим як задіяти селектор 4WD.
4НLc	4Н	Зупиніть автомобіль, повністю натисніть на педаль зчеплення та застосуйте селектор 4WD.	Зупиніть автомобіль, переведіть важіль селектора у положення «N» (нейтраль) та застосуйте селектор 4WD.
4НLc	4LLc	Продовжуйте натискати педаль зчеплення, поки дисплей роботи 2WD/4WD продовжує блимати.	Якщо перемикач передач знаходиться в будь-якому положенні, крім «N» (нейтраль), коли блимає дисплей роботи 2WD/4WD, може з'явитися шум від роботи коробки передач.
4LLc	4НLc		

6

**⚠ ЗАСТЕРЕЖЕННЯ**

- Не перемикайте селектор 4WD, коли задні колеса автомобіля пробуксовують на снігу, льоду або у болоті. Це може призвести до виходу з ладу роздатної коробки, диференціалів, приводів коліс.

**📖 ПРИМІТКА**

- Перемикачів селектора 4WD між «2Н», «4Н» та «4НLc» слід виконувати лише на швидкості до 100 км/год.
- Під час руху ніколи не намагайтеся перейти між «4НLc» ↔ «4LLc».
- Під час руху автомобіля в холодну погоду, у разі перемикачів між «2Н», «4Н» та «4НLc», роздавальний механізм може видавати шуми. У холодну погоду намагайтеся перемикачів режими роботи повного приводу, коли автомобіль не рухається.
- Під час перемикачів між «4LLc» і «4НLc» роздавальна коробка може видавати шуми.
- Зупинивши автомобіль, переконайтеся, що перемикачів між «2Н», «4Н» та «4НLc» завершено та дисплей роботи 2WD/4WD не блимає. Переконавшись, що дисплей світиться, їдьте повільно. Див. розділ «Індикатор 4WD та дисплей роботи 2WD/4WD» на стор. 6-46.

Super Select 4WD II\*

**ПРИМІТКА**

- Під час руху з увімкненим круїз-контролем, при перемиканні селектора 4WD між «2H», «4H» та «4HLc» роздавальна коробка може видавати шуми.
- В холодну погоду, у разі перемикання селектора 4WD між «4HLc» ↔ «4LLc», перемикання може не завершитися. У такому випадку, поверніть селектор 4WD в його попереднє положення. Після нагрівання двигуна знову виберіть діапазон.

**Індикатор 4WD та дисплей роботи 2WD/4WD**

6

E00680700037

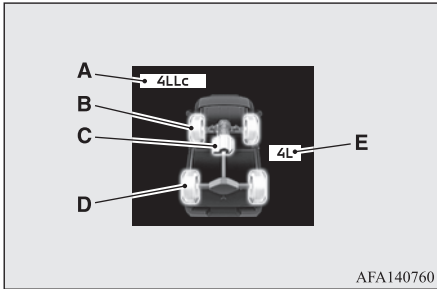

AFA140760

- A: Індикатор роботи приводу «4WD»
- B: Індикатор передніх коліс
- C: Індикатор блокування заднього диференціала
- D: Індикатор задніх коліс
- E: Індикатор зниженої передачі

Коли замок запалювання або робочий режим знаходиться в положенні «ON», індикатор 4WD (A) та дисплей роботи 2WD/4WD (B, C, D) показують стан пере-

микання передач. Індикатор 4WD та дисплей роботи 2WD/4WD загоряються в кожному положенні селектора 4WD наступним чином:

**2H ↔ 4H**

Положення селектора 4WD	Індикатор дисплея
2H	
Виконується перемикання режиму 4WD	
4H	

: Блимає (індикатор 4WD також блимає)

: Підсвічується

: Вимкнено

**4H ↔ 4HLc**



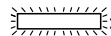





Положення селектора 4WD	Індикатор дисплея
4H	
Виконується перемикання режиму 4WD	
	
4HLc	

: Блимає (індикатор 4WD також блимає)

: Підсвічується

: Вимкнено

**4HLc ↔ 4LLc**

Положення селектора 4WD	Індикатор дисплея	
4HLc		
Виконується перемикання режиму 4WD		
		
4LLc		

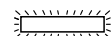
: Блимає (індикатор 4WD також блимає)

: Підсвічується

: Вимкнено

**⚠ ЗАСТЕРЕЖЕННЯ**

- Якщо на інформаційному екрані багатофункціонального дисплея відображується попередження, виникла проблема з Super select 4WD II, або було задіяно захисний механізм. Якщо таке сталося, негайно зверніться до найближчого офіційного дилера MITSUBISHI для проведення діагностики системи.

 Помилка режиму 4WD  
Див. док-цію

**6**

**📖 ПРИМІТКА**

- Коли автомобіль зупинений, та селектор 4WD перемикається між «2H», «4H» та «4HLc», під час здійснення вибору блимають повідомлення передніх коліс та/або блокування центрального диференціала. Дотримуйтесь наступних застережень під час блимання індикатора дисплея.
- Під час вибору режиму повного приводу тримайте кермо прямо. Якщо ви будете намагатися перемкнутися між режимами з повернутим кермом, то коробка передач зазнає великих навантажень, зменшиться керованість автомобіля у повороті, а перемикання може не відбутися.

## Super Select 4WD II\*

6

 ПРИМІТКА

- Коли автомобіль зупинений, та селектор 4WD перемикається між «2H», «4H» та «4HLc», під час здійснення вибору, блимають повідомлення передніх коліс та/або блокування центрального диференціала. Переконавшись, що дисплей увімкнувся, рухайтесь повільно.
- Якщо під час руху автомобіля, повідомлення на дисплеї передніх коліс та/або блокування центрального диференціала продовжують блимати після вибору 2H ↔ 4H ↔ 4HLc, тримайте кермо прямо і повільно, кілька разів натисніть на педаль акселератора.
- Індикація переднього та заднього коліс буде блимати під час перемикання з 4HLc на 4LLc або в зворотному напрямку, коли передача проходитиме через нейтральне положення. Обов'язково використовуйте селектор 4WD, перш ніж індикація переднього та заднього коліс на дисплеї засвітиться знову.
- Під час паркування, перш ніж зупинити двигун, увімкніть стоянкове гальмо та переконайтеся, що повідомлення переднього та заднього коліс не блимають під час перемикання між «4HLc» ↔ «4LLc». В іншому випадку автомобіль може несподівано почати рухатись, навіть якщо А/Т знаходиться в положенні «Р» (стоянка).

 ПРИМІТКА

- Якщо після здійснення вибору між «4HLc» ↔ «4LLc» індикатори переднього та заднього коліс продовжують блимати та необхідний діапазон не вибрано, поверніть селектор 4WD в попереднє положення. Вирівняйте кермо, проїдьте вперед і відпустіть педаль акселератора. Потім утримуйте педаль зчеплення (М/Т) або переведіть важіль селектора (А/Т) у положення «N» (нейтраль), натисніть та утримуйте педаль гальм та ще раз виберіть діапазон.
- Якщо важіль селектора переведено з положення «N» (нейтраль) у будь-яке інше положення, під час процесу переходу між 4HLc ↔ 4LLc, з'явиться попередження, та процес переходу буде зупинений (А/Т).

 Натисніть педаль гальм та оберіть позицію N

 Натисніть педаль зчеплення
 ПРИМІТКА

- Функція курсової стійкості вимикається у разі вибору «4LLc».  Поки ця функція вимкнена, світиться індикаторна лампа. Це не є ознакою несправності. У разі вибору 2H, 4H або 4HLc, ця лампа гасне. Див. розділ «Індикаторна лампа ASTC або індикаторна лампа ASTC OFF» на стор. 6-76.

## Перемикач режимів приводу\*

**Перемикач режимів приводу\***

E00699900035

Режим приводу - це функція, яка допомагає підвищити ефективність водіння та стабільність автомобіля в широкому діапазоні стилів водіння, обираючи найкращі показники двигуна, трансмісії, системи активного контролю курсової стійкості (АУС) та гальмівної системи відповідно до умов дорожнього покриття. Ця функція доступна лише для автомобілів обладнаних системою Super Select 4WD II. Також зверніться до «Super Select 4WD II» на стор. 6-42

**ПРИМІТКА**

- Якщо водій не вибере відповідний режим приводу, керування автомобілем буде ускладнене.
- В залежності від обраного режиму, ви можете чути робочий шум або відчувати вібрації чи поштовхи у кузові автомобіля.

**6****Режим приводу**

E00663400055

Можна обрати потрібний режим приводу відповідно до особливостей дорожнього покриття.

Режим приводу	Можливості	Положення селектора 4WD
		Super Select 4WD
NORMAL	Цей режим забезпечує добре збалансовані ходові характеристики з максимальною ефективністю в різних дорожніх умовах.	Усі режими
ECO	Цей режим підтримує екологічну та економічну їзду завдяки оптимізованим характеристикам силового агрегату.	2H
GRAVEL	Цей режим призначений для руху по дорогах з поганим покриттям, наприклад рівних ґрунтових дорогах або мокрих дорогах з твердим покриттям, і покращує стабільність на нерівній дорозі та дає потужне прискорення при старті.	4H

## Перемикач режимів приводу\*

Режим приводу	Можливості	Положення селектора 4WD
		Super Select 4WD
SNOW	Цей режим призначений для руху по слизьких дорогах, наприклад засніжених дорогах, і забезпечує хорошу початкову реакцію керма та високу стабільність у поворотах на слизькій дорозі.	4H
MUD	Цей режим підходить для їзди болотистими або засніженими дорогами та покращує зчеплення з дорогою та курсову стійкість.	4HLc
SAND	Цей режим підходить для їзди піщаними дорогами та покращує показники зчеплення з дорогою та курсову стійкість.	4HLc
ROCK	Цей режим підходить для їзди гірськими дорогами або з підвішеними в повітрі колесами та покращує зчеплення з поверхнею та курсову стійкість.	4LLc

6

 **ПРИМІТКА**

- Якщо застрягли, використовуйте блокування заднього диференціала (якщо обладнано). (Див. стор. 6-51).

**Використання перемикача режиму приводу**

E00663500043

1. Натисніть перемикач режиму приводу, щоб змінити режим відповідно до селектора 4WD.  
У разі перемикачання селектора 4WD режим приводу автоматично зміниться на Normal.

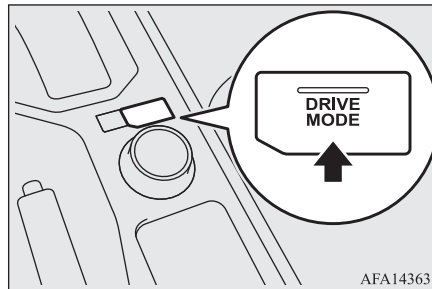
 **ПРИМІТКА**

- Коли ви перемикаєте селектор 4WD, блимає індикатор режиму приводу.
- Коли ви перемикаєте селектор 4WD, блимає індикатор режиму приводу.
- Перелік режимів зникне приблизно через 4 секунд після вибору режиму.
- Режим приводу автоматично перемикається в NORMAL, коли замок запалювання знаходиться в положенні «LOCK» або коли робочий режим переводиться з положення OFF у ON.



Якщо режим роботи приводу не можна переключити за допомогою перемикача режиму приводу, необхідно перевірити систему. Рекомендуємо звернутися до авторизованого сервісного центру MITSUBISHI MOTORS.

### ⚠ УВАГА

- Не дивіться на перемикач режиму приводу або дисплей під час руху, щоб повністю зосередитися на керуванні автомобілем.

### Індикатор дисплея режиму приводу

E00663600031

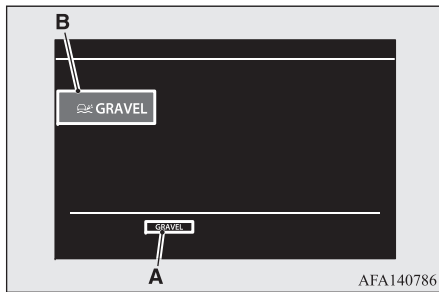

Приклад: Коли обрано режим «GRAVEL».

Обраний режим приводу показується на дисплеї як індикатор дисплея режиму приводу (A).

Крім того, кожного разу під час зміни режиму приводу, екран обраного режиму (B) з'являється на інформаційному екрані багатфункціонального дисплея. Відображення режиму приводу на інформаційному екрані повернеться до попереднього відображення через кілька секунд.

### Блокування заднього диференціала\*

E00606201604

Якщо одне із задніх коліс починає вільно обертатися та автомобіль застрягає, перемикач блокування заднього диференціала (A) можна використати для активації блокування заднього диференціала для додаткового зчеплення з дорогою.

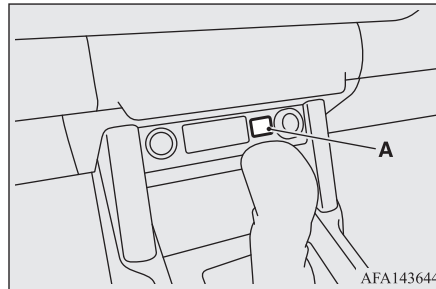

### Блокування заднього диференціала\*

#### Функціонування блокування заднього диференціала

1. Повністю зупиніть автомобіль.
2. Переведіть селектор 4WD у положення «4L» або «4H» (Easy select 4WD), «4LLc» або «4HLc» (Super select 4WD II).
3. Для активації блокування заднього диференціала натисніть перемикач (A) блокування заднього диференціала.
4. Для вимкнення блокування заднього диференціала натисніть перемикач (A) блокування заднього диференціала.

6

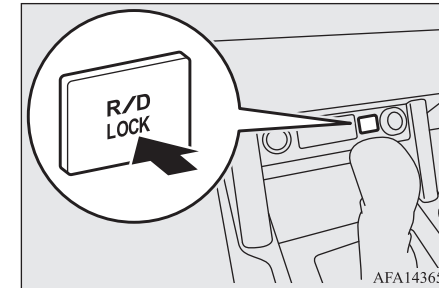

### ⚠ ЗАСТЕРЕЖЕННЯ

- Вмикайте/вимикайте блокування заднього диференціалу тільки після зупинки коліс. Використання перемикача під час обертання коліс може призвести до кидків автомобіля у несподіваних напрямках.

## Блокування заднього диференціала\*

6

### ПРИМІТКА

- Блокування заднього диференціала не працює, якщо селектор 4WD знаходиться у положенні «2H» (Easy select 4WD), «2H» або «4H» (Super select 4WD II).
- Під час блокування заднього диференціала, коли селектор 4WD знаходиться в положенні «4L» або «4H» (Easy select 4WD), «4LLc» або «4HLC» (Super select 4WD II), зміна положення селектора 4WD на «2H» (Easy select 4WD), «2H» або «4H» (Super select 4WD II) автоматично розблоковує задній диференціал.
- Для автомобілів, обладнаних кольоровим рідкокристалічним дисплеєм, з'явиться попередження, пролунає звуковий сигнал, а блокування заднього диференціала залишиться вимкненим, якщо перемикач блокування заднього диференціала буде увімкнено за наведених нижче умов:
  - під час руху
  - коли селектор 4WD знаходиться в положенні «2H» (Easy Select 4WD)
  - коли селектор 4WD знаходиться в положенні «2H» або «4H» (Super select 4WD II)

 Зупиніться  
щоб увімкнути  
R/D LOCK

або

 R/D LOCK  
недоступна

### ПРИМІТКА

- Якщо під час руху автомобіля, обладнаного монохромним рідкокристалічним дисплеєм, увімкнути блокування заднього диференціала, пролунає звуковий сигнал, а блокування заднього диференціала залишиться вимкненим.

### Індикаторна лампа/повідомлення блокування заднього диференціала

E00606302051

Коли замок запалювання перемикається у положення «ON» або вибирається робочий режим «ON» індикаторна лампа/повідомлення блокування заднього диференціала на панелі приладів засвітиться на декілька секунд та показуватиме стан роботи блокування заднього диференціала (увімкнене або вимкнене).

[Для автомобілів, обладнаних монохромним рідкокристалічним дисплеєм]

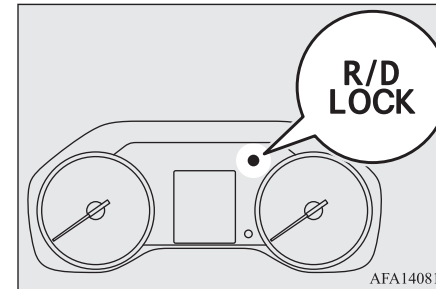

[Для автомобілів, обладнаних кольоровим рідкокристалічним дисплеєм]

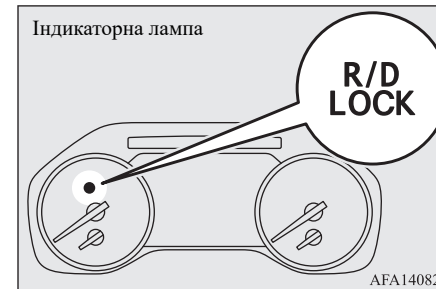

Індикатор дисплея

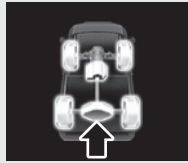

AFA140832

**ПРИМІТКА**

- Стан блокування заднього диференціала (внаслідок натискання перемикача блокування заднього диференціала) показується блиманням або постійним світінням індикаторна лампа/повідомлення блокування заднього диференціала.

[Для автомобілів, обладнаних монохромним рідкокристалічним дисплеєм]

Стан функціонування блокування заднього диференціала	Блокування заднього диференціала Індикаторна лампа
Блокування заднього диференціала: деактивовано	R/D LOCK ↕
Триває перемикання	R/D LOCK ↕
Блокування заднього диференціала: активовано	R/D LOCK

- : Блимає
- : Світиться (постійно)
- : Вимкнено

Блокування заднього диференціала\*

[Для автомобілів, обладнаних кольоровим рідкокристалічним дисплеєм]

Стан функціонування блокування заднього диференціала	Блокування заднього диференціала індикаторна лампа/повідомлення	
	Індикаторна лампа	Індикатор дисплея*
Блокування заднього диференціала: деактивовано	R/D LOCK ↕	
Триває перемикання	R/D LOCK ↕	
Блокування заднього диференціала: активовано	R/D LOCK ↕	

- : Блимає
- : Світиться (постійно)
- : Вимкнено
- \*: Індикація дисплея роботи AWC

## Блокування заднього диференціала\*

6

 ПРИМІТКА

- Індикаторна лампа/повідомлення та індикатор 4WD (в автомобілях, обладнаних кольоровим рідкокристалічним дисплеєм) блимають під час перемикання блокування заднього диференціала між його активним і неактивним станом. Після завершення операції перемикання індикаторна лампа/повідомлення або горітиме постійно, або не горітиме взагалі.
- Функції ASTC та ABS вимикаються у разі активації блокування заднього диференціала.  
Індикаторна лампа ASTC, індикаторна лампа ASTC OFF та сигнальна лампа ABS світяться, коли ці функції вимкнено. Це не є ознакою несправності. У разі вимкнення блокування заднього диференціала ці лампи гаснуть.  
Див. розділи «Сигнальна лампа ABS» на стор. 6-71, «Індикаторна лампа ASTC або індикаторна лампа ASTC OFF» на стор. 6-76.
- Якщо індикаторна лампа/повідомлення продовжує блимати після натискання перемикача для активації блокування заднього диференціала, дотримуйтесь наступних інструкцій:

 ПРИМІТКА

- Якщо швидкість автомобіля становить 12 км/год або більше, зменшіть швидкість до 2,5 км/год або менше. Індикаторна лампа/повідомлення постійно світиться й блокування заднього диференціала буде активовано.
- Якщо швидкість автомобіля становить 12 км/год або менше, повертайте кермо з боку в бік пока індикаторна лампа/повідомлення не почне світитися постійно.
- Якщо автомобіль застряг на м'якому ґрунті, переконайтеся, що навколо автомобіля немає сторонніх предметів та спробуйте декілька разів рушити вперед і назад. Індикаторна лампа/повідомлення буде постійно світитися і блокування заднього диференціала буде активовано.

 ЗАСТЕРЕЖЕННЯ

- Якщо в системі блокування заднього диференціала виникає несправність, вмикається захисний механізм. Індикаторна лампа блокування заднього диференціала буде швидко блимати (двічі в секунду), з'явиться попередження та блокування заднього диференціала буде вимкнене. Зупиніть свій автомобіль у безпечному місці і вимкніть двигун на декілька секунд. Перезапустіть двигун. Якщо індикаторні лампи/повідомлення відновлять нормальну роботу, можна безпечно продовжувати рух. Якщо індикаторна лампа блокування заднього диференціала блимає, та з'являється попередження під час наступного увімкнення блокування заднього диференціала, негайно зверніться до офіційного дилера MITSUBISHI для діагностики автомобіля.

 Несправність  
R/D LOCK

## Приклади ефективного використання блокування заднього диференціала

E00606401260

### ⚠ ЗАСТЕРЕЖЕННЯ

- Використовуйте блокування заднього диференціала лише як екстремний захід, коли автомобіль застряг і не може виїхати. Негайно вимикайте блокування заднього диференціала після його використання.

## Коли одне з коліс потрапило в кювет

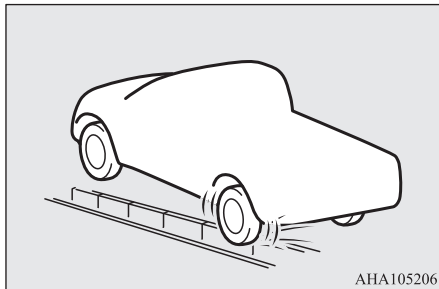

АНА105206

## Під час руху кам'янистими дорогами

Коли транспортний засіб не може рухатися через те, що одне з коліс висить у повітрі.

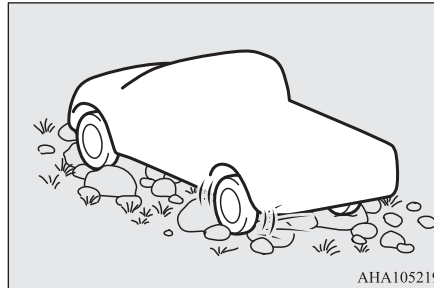

АНА105219

## Вибираючись зі снігу

Коли автомобіль не може зрушити з місця через те, що одне з коліс на засніженій поверхні водночас інше на асфальтованій дорозі.

## Блокування заднього диференціала\*

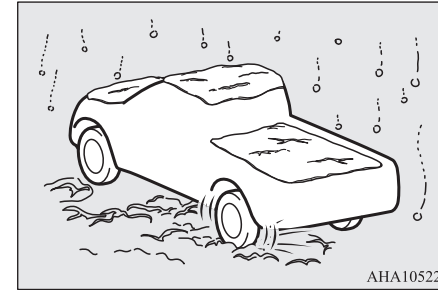

АНА105222

6

## Приклади неправильного використання блокування заднього диференціала

E00606501245

### ⚠ УВАГА

- Обов'язково вимикайте блокування заднього диференціала після використання блокування заднього диференціала на звичайних асфальтованих дорогах небезпечно.
- Якщо блокування заднього диференціала використовується помилково під час їзди асфальтованою дорогою: З заблокованим заднім диференціалом потужність прямолінійного руху автомобіля зростає, що може ускладнити повертання керма.

## Блокування заднього диференціала\*

6

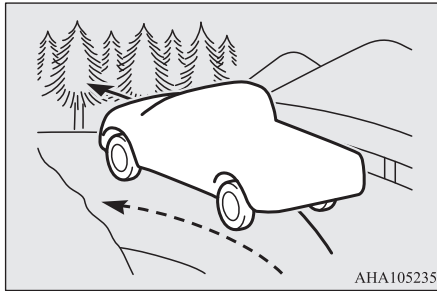
**УВАГА**

● Якщо блокування заднього диференціала використовується помилково під час руху за кривою траєкторією або повертаючи на перехресті ліворуч або праворуч або у схожих ситуаціях: Автомобіль не зможе зробити поворот і може поїхати прямо.

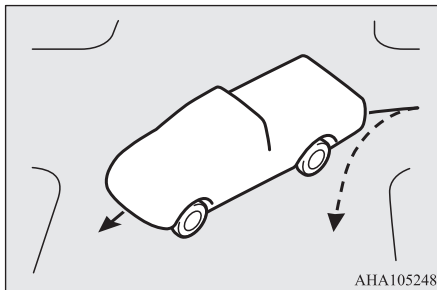
**УВАГА**

- Якщо блокування заднього диференціала помилково використовується, за винятком потреби аварійного виїзду зі снігу або зледенілої дороги: Важко зробити плавний поворот.
- У випадку, коли покриття дороги відрізняється для правого і лівого колеса (наприклад, коли одне колесо знаходиться на асфальтованій дорозі водночас інше на кризі), у разі гальмування двигуном або прискоренні напрямок автомобіля може різко змінитися.  
Не використовуйте блокування заднього диференціала, окрім випадків екстреної необхідності виїзду із засніженої або замерзлої дороги.

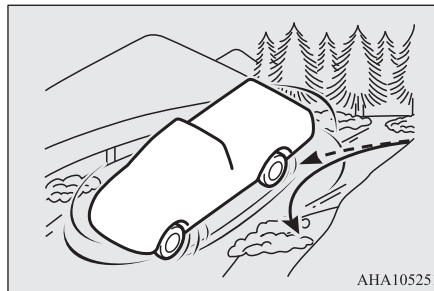

## Керування повнопривідним автомобілем 4WD

E00606602937

Під час вибору повного приводу, обидві осі автомобіля жорстко з'єднуються одна з одною. Це покращує тягові характеристики. Однак у разі виконання різких поворотів або неодноразових змін напрямку рухів вперед та назад зусилля переходить на карданий вал, що відчувається як ефект гальмування. Автомобіль з повним приводом може плавно та швидко прискорюватися.

Проте зверніть увагу, що гальмівний шлях у нього не коротший, ніж у автомобіля з приводом на задню вісь.

Важливо правильно використовувати повний привід на нерівних дорогах (сніг, болото, пісок тощо).

### УВАГА

- Керуйте педаллю акселератора, педаллю гальма, кермом та ін. відповідно до рельєфу та типу ґрунту. Водій повинен ретельно слідкувати за навколишніми обставинами та керувати автомобілем із урахуванням цих обставин. Зокрема, рух бездоріжжям може призвести до втрати контролю над автомобілем та перевертання на бік або дах, що може спричинити непередбачувані наслідки, такі як тілесні пошкодження або навіть смерть.

6

## Керування повнопривідним автомобілем 4WD

### ПРИМІТКА

- Водій повинен сидіти прямо та ближче до керма, ніж звичайно. Встановіть сидіння в правильне положення, щоб було легко користуватися кермом та педалями. Обов'язково пристебніться ременем безпеки.
- Після подорожі поганими дорогами, перевірте всі частини автомобіля та ретельно вимийте його водою. Див. розділ «Догляд за автомобілем» та «Перевірка та обслуговування автомобіля після руху дорогами з неякісним покриттям» на стор. 6-63.

Для різних умов дорожнього покриття варто встановлювати рекомендований режим з наведеного нижче списку для автомобіля з відповідним обладнанням - це забезпечить вам плавний рух.

**6**

Режим керування	Дорожні умови				
	Суха асфальтована дорога та шосе	Засніжена дорога	Гравійна дорога	Глибокий сніг або болото	Піщані та кам'янисті дороги
Easy Select 4WD (→ с.6-35)	2H	4H		4H або 4L	
Super Select 4WD II (→ с.6-42)	2H або 4H	4H		4HLc або 4LLc	
Блокування заднього диференціала (→ с.6-51)	–	–	–	Увімкнено	

### ЗАСТЕРЕЖЕННЯ

- Під час руху бездоріжжям перевірте умови дорожнього покриття і ландшафт і рушайте лише переконавшись, що деталі підвіски і нижньої частини переднього і заднього бамперу не торкаються поверхні дороги. (Див. розділ «Габаритні розміри автомобіля» на стор. 11-4.)



### Рух сухою асфальтованою дорогою та шосе

E00646400122

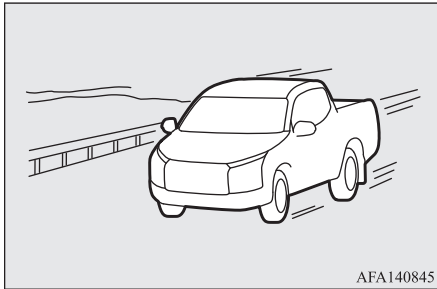

AFA140845

Встановіть селектор 4WD в положення «2H» (Easy select 4WD), «2H» або «4H» (Super select 4WD II) для руху сухою дорогою з твердим покриттям. Особливо на сухих автомагістралях ніколи не вибирайте положення «4H» або «4L» (Easy select 4WD), «4HLC» або «4LLC» (Super select 4WD II).

### ⚠ ЗАСЕРЕЖЕННЯ

- Вибір положення «4H» або «4L» (Easy select 4WD), «4HLC» або «4LLC» (Super select 4WD II) для їзди на сухій асфальтованій дорозі збільшить витрату пального з можливим створенням шуму і передчасним зносом шин.

Це також підвищить температуру оливи диференціала, що пошкодить систему повного приводу.

Крім цього, збільшиться навантаження на коробку передач автомобіля, що призведе до витіку масла, заклинювання окремих вузлів та інших серйозних проблем.

### ⚠ ЗАСЕРЕЖЕННЯ

- Уникайте різкого гальмування чи прискорень та крутих поворотів. Такі дії можуть призвести до буксування та заносу автомобіля.

### 📖 ПРИМІТКА

- Рекомендується використовувати зимові шини та/або ланцюги проти ковзання.
- Дотримуйтеся безпечної дистанції між автомобілями, уникайте різкого гальмування та користуйтеся гальмуванням двигуном (з переходом на знижену передачу).

6

### Рух засніженою дорогою

E00646500178

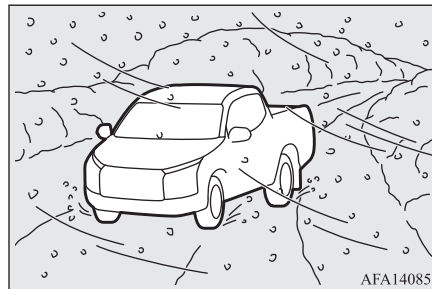

AFA140858

Відповідно до дорожніх умов, встановіть селектор 4WD у положення «4H», та поступово натискайте на педаль акселератора для плавного рушення з місця.

### Рух ґрунтовими дорогами

E00646600124

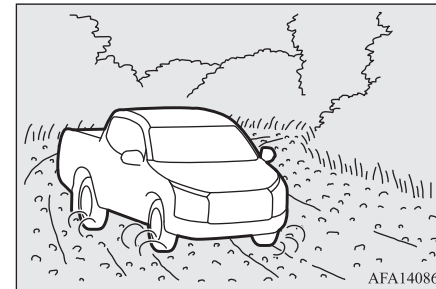

AFA140861

Перевірте стан дорожнього покриття та встановіть селектор 4WD в положення

## Керування повнопривідним автомобілем 4WD

«4H» (Easy select 4WD), «4HLc» (Super select 4WD II).

### Рух глибоким снігом або болотом

E00647300304

Встановіть селектор 4WD у положення «4H» або «4L» (Easy select 4WD), «4HLc» або «4LLc» (Super select 4WD II) і поступово натискайте на педаль акселератора для плавного рушення з місця. Намагайтесь тиснути на педаль акселератора з постійним зусиллям та рухайтесь з невеликою швидкістю.

6

#### **УВАГА**

- Якщо ви намагались витягти загрузний у бруді автомобіль, розгойдуючи його вперед та назад, то попередньо переконайтесь у відсутності навколо автомобіля людей та перешкод. Під час розгойдування автомобіля його може несподівано відкинути вперед або назад, від чого можуть постраждати люди або об'єкти, що знаходяться поблизу.

#### **ЗАСТЕРЕЖЕННЯ**

- У разі виникнення одного з наступних випадків під час керування автомобілем негайно зупиніть свій автомобіль у безпечному місці та виконайте наступні процедури:
  - Коли індикатор температури охолоджувальної рідини двигуна (автомобілі з монохромним рідкокристалічним дисплеєм) або покажчик температури охолоджувальної рідини двигуна (автомобілі з кольоровим рідкокристалічним дисплеєм) наближається до зони перегрівання. Див. «Перегрів двигуна» на стор. 8-4.
  - На автомобілях з А/Т, вмикається попередження температури рідини автоматичної коробки перемикання передач А/Т. Див. розділ «Коли виникає несправність в автоматичній коробці передач А/Т» на стор. 6-32.

#### **ПРИМІТКА**

- Уникайте різкого гальмування, розгону і поворотів. Такі дії можуть призвести до того, що автомобіль застрягне.

#### **ПРИМІТКА**

- Якщо автомобіль застряг у глибокому снігу, піску або болоті, його майже завжди можна зрушити з місця шляхом розгойдування вперед-назад. Ритмічно переключайте важіль селектора між положеннями «D» (РУХ) та «R» (ЗАДНІЙ ХІД) (у разі М/Т - між першою передачею та заднім ходом), злегка натискаючи педаль акселератора.
- Рекомендується під час рушення автомобіля, злегка застосувати стоянкове гальмо, потягнувши за його важіль. Після звільнення автомобіля не забудьте відпустити стоянкове гальмо.
- Якщо необхідно проїхати надзвичайно багнистою дорогою, рекомендується використовувати ланцюги проти ковзання. Через те, що глибину болота важко оцінити і автомобіль може загрузнути дуже глибоко, їхати потрібно на низькій швидкості. Якщо можливо, вийдіть з автомобіля і перевірте умови дороги, перш ніж рушати далі.
- Водіння прибережними дорогами або дорогами, посипаними засобами проти ковзання, призведе до корозії автомобіля, тож за першої нагоди ретельно вимийте автомобіль.

## Керування повнопривідним автомобілем 4WD

### Рух піщаними дорогами

E00646700141

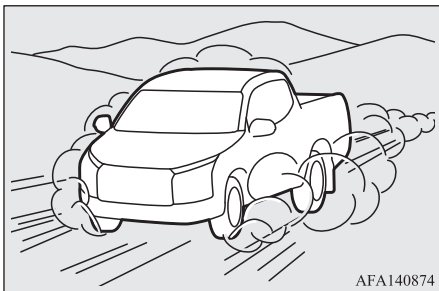

AFA140874

Перевірте стан піщаної дороги та встановіть селектор 4WD в положення «4H» або «4L» (Easy Select 4WD), «4HLc» або «4LLc» (Super Select 4WD II). Плавню натискаючи на педаль акселератора, намагайтесь рухатись на максимально можливій постійній низькій швидкості. Увімкніть блокування заднього диференціала (якщо обладнано), якщо відчуваєте, що автомобіль може застрягти. Це може сприяти більш плавному руху.

### ⚠ ЗАСТЕРЕЖЕННЯ

- Не керуйте автомобілем на високих швидкостях чи без належної обережності на піщаних дорогах. У порівнянні з рухом звичайними дорогами із твердим покриттям, двигун та коробка передач зазнають підвищеного навантаження, що може призвести до їх перегрівання та виходу з ладу.

### Рух кам'янистими дорогами

E00646800142

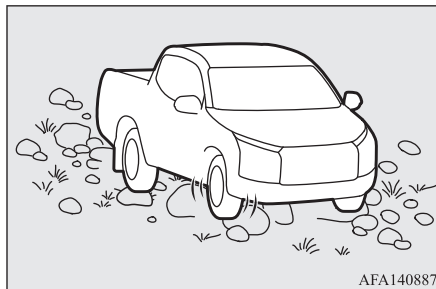

AFA140887

Встановіть селектор 4WD в положення «4H» або «4L» (Easy Select 4WD), положення «4HLc» або «4LLc» (Super Select 4WD II) і рухайтесь з низькою швидкістю. Залежно від стану покриття, увімкніть блокування заднього диференціала (якщо обладнано), якщо автомобіль може

застрягти. Це може сприяти більш плавному руху.

### ⚠ ЗАСТЕРЕЖЕННЯ

- Уникайте руху кам'янистими дорогами. Під час руху кам'янистими дорогами для вашої безпеки дотримуйтесь порад досвідчених водіїв.

### 📖 ПРИМІТКА

- Їдьте по дорожньому покриттю, де протектор шини максимально контактує з камінням.

6

### Подолання крутих схилів

E00646900185

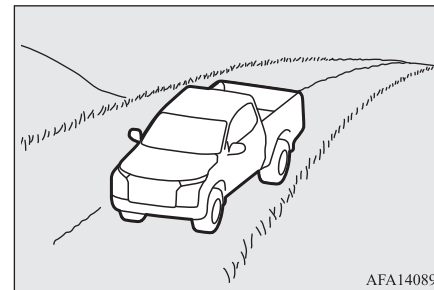

AFA140890

Встановіть селектор 4WD в положення «4H» або «4L» (Easy Select 4WD), «4HLc» або «4LLc» (Super Select 4WD II), здій-

## Керування повнопривідним автомобілем 4WD

сніть гальмування двигуном (перехід на знижену передачу) та повільно спускайтеся.

Якщо автомобіль не може спускатися повільно навіть за умови гальмування двигуном. Система контролю руху на схилі (якщо обладнано) може допомогти рухатися плавно.

Для отримання додаткової інформації, дивіться розділ «Система контролю руху на схилі (HDC)» на стор. 6-68.

6

### УВАГА

- Уникайте різких змін руху під час руху крутим схилом. Прямуйте якомога пряміше.

### ПРИМІТКА

- Під час руху крутим схилом у разі різкого гальмування через перешкоди на шляху можна втратити контроль над автомобілем. Перш ніж спускатися схилом, пройдіть ним пішки, щоб перевірити дорогу.
- Перед початком руху схилом, потрібно вибрати відповідну передачу. Не перемикайте передачі під час руху схилом.

### ПРИМІТКА

- Компанія MITSUBISHI не несе відповідальності за пошкодження автомобіля або травми пасажирів, отримані в результаті недотримання рекомендацій та неправильних дій під час керування автомобілем. Техніка виконання рекомендованих дій залежить від досвіду та навичок водія та інших учасників руху, всі вони несуть відповідальність за будь-які відхилення від вищенаведених рекомендацій щодо керування.

### Подолання крутих підйомів

E00647000154

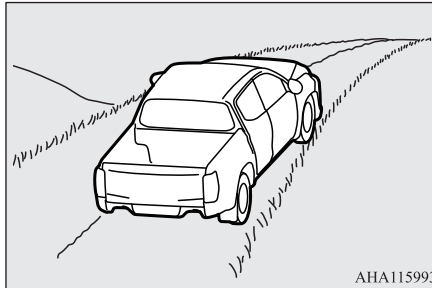

ANA115993

Встановіть селектор 4WD в положення «4L» (Easy select 4WD), «4LLc» (Super select 4WD II), щоб створити максимальний крутний момент двигуна.

### УВАГА

- Прямуйте вгору. Не намагайтеся їхати зигзагом крутим схилом.
- Якщо ви починаєте втрачати зчеплення з дорогою, трохи відпустіть педаль акселератора і обережно поверніть кермо ліворуч або праворуч, щоб відновити зчеплення.

### ПРИМІТКА

- Вибирайте якомога пологий схил з якомога меншою кількістю каменів або інших перешкод.
- Перш ніж спробувати їхати вгору схилом, трохи підійміться ним пішки, щоб переконатися, що автомобіль з ним впорається.

### Проходження крутих поворотів

E00647100096

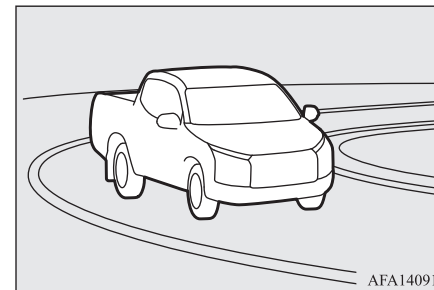

AFA140917

## Перевірка та обслуговування автомобіля після руху дорогами з неякісним покриттям

На крутому повороті на низькій швидкості з обраним режимом «4H» або «4L» (Easy select 4WD), «4HLC» або «4LLC» (Super select 4WD II) поведінка автомобіля може відрізнитись від звичайної та бути схожою на поведінку під час гальмування. Це явище називається гальмуванням на крутому повороті та відбувається внаслідок того, що кожне з 4 коліс знаходиться на різній відстані від центру повороту. Це явище є характерним для повнопривідних автомобілів. Якщо це сталося, вирівняйте кермо або змініть положення на «2H» (Easy Select 4WD), «2H» або «4H» (Super Select 4WD II).

### Перетинання потоку

E00647200143

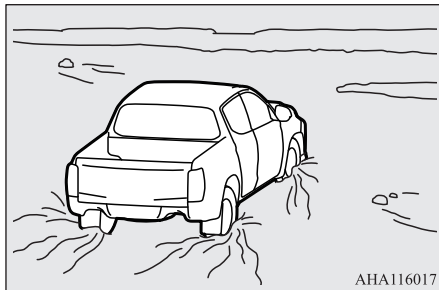

АНА116017

Автомобілі з повним приводом не обов'язково водонепроникні. У разі потрапляння вологи на електричні схеми,

подальша експлуатація автомобіля може стати неможливою; отже не треба перетинати водні перешкоди без нагальної потреби. Але якщо це неминуче, дотримуйтеся наступних правил:

1. Перевірте глибину потоку і географічні особливості, перш ніж перетнути потік, і вибирайте брід з найменшою глибиною.
2. Встановіть селектор 4WD в положення «4L» (Easy select 4WD), «4LLC» (Super select 4WD II).
3. Рухайтесь повільно зі швидкістю приблизно 5 км/год, щоб не розбризкувати забагато води.

### ⚠ ЗАСТЕРЕЖЕННЯ

- Ніколи не перетинайте глибоководні потоки. Не перемикайте передачі під час перетину потоку. Часте подолання водних перешкод може скоротити термін служби автомобіля. Рекомендуємо дотримуватися необхідних заходів для підготовки, діагностики та ремонту автомобіля.
- Після перетину потоку натисніть на гальма, щоб переконатися, що вони працюють нормально. Якщо гальма вологі та недостатньо ефективні, висушіть їх, рухаючись із невеликою швидкістю та злегка натискаючи на педаль гальма.

## Перевірка та обслуговування автомобіля після руху дорогами з неякісним покриттям

E00606701638

Після експлуатації автомобіля у важких дорожніх умовах обов'язково проведіть наступні операції з його діагностики та обслуговування:

6

- Перевірте автомобіль на відсутність пошкоджень від каменів, гравію тощо.
- Ретельно вимийте автомобіль водою. Щоб просушити намоклі гальма ведіть автомобіль на малій швидкості, злегка натискаючи на гальмівну педаль. Якщо після цього гальма недостатньо ефективні, якомога швидше перевірте автомобіль.
- Видаліть комах, траву тощо, що потрапили до стільників радіатора та до масляного радіатора А/Т.
- Після їзди у брід проведіть діагностику та здійсніть необхідні заходи для наступних систем автомобіля в офіційного дилера MITSUBISHI.
  - Перевірте гальмівну систему і у разі потреби проведіть її обслуговування.

## Запобіжні заходи під час керування повнопривідним автомобілем-

6

- Перевірте рівень та в'язкість оливи двигуна, коробки передач, роздавальної коробки та диференціала. Якщо олива або мастило стали білястими або мутними, це свідчить про потрапляння до них води. Замініть їх на нову оливу чи мастило.
- Змастіть карданний вал.
- Перевірте стан салону автомобіля. У разі потрапляння води просушіть килимки тощо.
- Перевірте фари. Якщо лампу фари залито водою, злийте воду з фари.

### Запобіжні заходи під час керування повнопривідним автомобілем-

E00606802333

## Шини та диски

Крутний момент передається на всі чотири колеса, тому стан шин впливає на характеристики та керованість автомобіля з повним приводом.

Приділяйте особливу увагу шинам.

6-64 Початок експлуатації та керування автомобілем

- Застосовуйте тільки шини та колеса рекомендовані для цього автомобіля. Див. розділ «Шини та диски» на стор. 11-8.
- Дотримуйтеся відповідного тиску в шинах залежно від наявності або відсутності вантажу. Див. розділ «Тиск повітря в шинах» на стор. 10-13.
- Завжди встановлюйте всі 4 колеса та шини одного розміру та типу. Якщо необхідно змінити будь-яку шину, замініть їх усі.
- Всі колеса підлягають перестановці, шойно стане помітною різниця в зношенні протекторів передніх та задніх шин.

Гарні технічні характеристики автомобіля не можуть бути забезпечені, якщо шини мають різний ступінь зношення. Див. розділ «Перестановка коліс» на стор. 10-15.

- Регулярно перевіряйте тиск у шинах.

## ⚠ ЗАСТЕРЕЖЕННЯ

- Треба використовувати шини одного типу, розміру, виробника та з однаковим ступенем зношення протектора. Використання шин різного розміру, типу, бренду, ступеня зношення чи з невідповідним тиском призведе до збільшення температури рідини диференціала та унеможливить перемикання передач і може призвести до пошкодження системи приводу. Крім цього, збільшиться навантаження на коробку передач автомобіля, що призведе до витoku масла, заклинювання окремих вузлів та інших серйозних проблем.

## Буксирування

Якщо необхідно буксирування, рекомендуємо звернутися до офіційного дилера MITSUBISHI або приватної служби евакуації.

Буксирувати автомобіль тягачем можливо в наступних випадках:

- Двигун працює, але автомобіль не рухається або чується незвичний шум.
- Перевірка під днищем кузова та моторним відсіком виявляє витікання мастила чи іншої рідини.

Тільки в тому випадку, коли неможливо отримати допомогу від офіційного дилера

MITSUBISHI або від приватної служби евакуації, дозволяється обережно буксирувати автомобіль відповідно до інструкцій, наведених у розділі «Буксирування» на стор. 8-17.

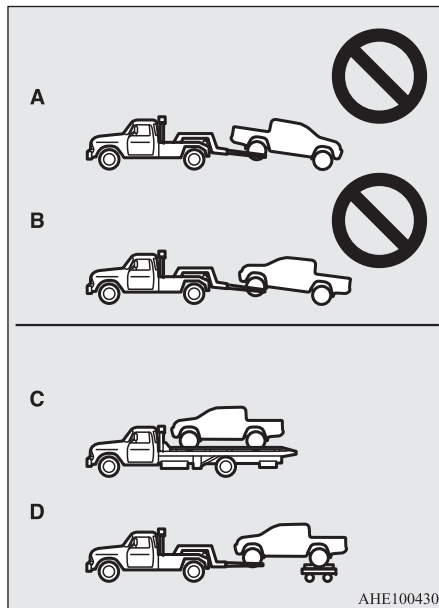

### ⚠ ЗАСТЕРЕЖЕННЯ

- Буксирування автомобіля потрібно здійснювати з піднятими ведучими колесами, як зображено на малюнку (Типи С або D). Забороняється буксирування таким чином, щоб передні або задні колеса були на дорозі, як зображено на малюнку (Типи А або В). Буксирування в такому положенні може призвести до пошкодження систем керування автомобіля або автомобіль може зіскочити з буксира.

### Підйом повнопривідних автомобілів домкратом

### ⚠ УВАГА

- Не запускайте двигун, коли автомобіль піднятий домкратом. Колесо, що знаходиться на землі, може повернутися, та автомобіль може зірватися з домкрата.

### Гальмування

Від стану кожної деталі гальмівної системи значною мірою залежить безпека руху. Рекомендуємо виконувати діагностику автомобіля регулярно через інтервали, зазначені в сервісній книжці.

### ⚠ ЗАСТЕРЕЖЕННЯ

- Намагайтесь їздити таким чином, щоб не доводилося різко гальмувати, та в жодному разі не тримайте ногу на педалі гальма під час руху. Це призведе до перегрівання та зниження ефективності гальм.

### Гальмівна система

6

У гідроприводі робочої гальмівної системи є два контури. Ваш автомобіль також обладнано підсилювачем гальм. Автомобіль можна зупинити, навіть якщо один контур вийшов з ладу. Якщо з ладу вийде підсилювач гальм, гальма все одно функціонуватимуть. У випадку, якщо педаль гальм провалюється або не натискається до кінця продовжуйте на неї тиснути якомога сильніше та не відпусайте; зупиніться, як тільки з'явиться така можливість, та відремонтуйте гальмівну систему.

### ⚠ УВАГА

- Не виключайте двигун під час руху. У разі зупинки двигуна перестас працювати підсилювач гальм тому для гальмування потрібно прикладати більш зусиль.

## Система допомоги під час старту на підйомі [HSA]

### УВАГА

- У разі відмови підсилювача або несправності в гідроприводі гальм негайно проведіть діагностику автомобіля.

### Сигнальна лампа

6

Коли сигнальна лампа гальмівної системи світиться, це є ознакою несправності. Для отримання додаткової інформації, дивіться розділ «Сигнальна лампа гальмівної системи» на стор. 5-44.

### Коли гальма вологі

Відразу після рушання з місця перевірте гальмівну систему на малій швидкості, особливо якщо гальмівні механізми вологі, щоб переконатися в її нормальній роботі.

Після поїздки під сильним дощем, подолання глибокої калюжі або мийки автомобіля на гальмівних дисках або гальмівних барабанах можливе утворення водяної плівки, що перешкоджає нормальній роботі гальм. Якщо це станеться, висухніть гальма рухаючись на невеликій швидкості, злегка натискаючи на педаль гальма.

6-66 Початок експлуатації та керування автомобілем

### Рухаючись на спуску

Щоб уникнути перегрівання гальм під час руху на крутому спуску, необхідно використовувати гальмування двигуном, включаючи знижені передачі.

### УВАГА

- Не кладіть на підлогу автомобіля поруч із педаллю гальма будь-які предмети, стежте, щоб килимок не попадав під педаль; це може перешкодити вам повністю натиснути на педаль у небезпечній ситуації. Переконайтеся, що ніщо не перешкодить вам натиснути на педаль у будь-який момент. Переконайтеся, що килимок надійно закріплено на своєму місці.

### Гальмівні колодки

- Уникайте різкого гальмування. Нові гальмівні колодки потрібно приробити, шляхом помірною використання упродовж перших 200 км.

- Дискові гальма обладнані спеціальним попереджувальним пристроєм, що видає характерний металевий звук у разі граничного зношення гальмівних колодок. Якщо ви чуєте цей звук, прийшов час для заміни гальмівних колодок.

### УВАГА

- Якщо гальмівні колодки зношені, зупинити автомобіль стає складніше, та зростає небезпека ДТП.

## Система допомоги під час старту на підйомі [HSA]

E00628001631

Система допомоги під час старту на підйомі запобігає руху автомобіля назад під час початку руху на крутому підйомі. Вона утримує гальмівне зусилля впродовж приблизно 2 секунд, коли ви переносите ногу з педалі гальма на педаль акселератора.



## Система допомоги під час старту на підйомі [HSA]

**⚠ ЗАСТЕРЕЖЕННЯ**

- Не варто надмірно покладатися на те, що HSA зможе запобігти руху транспортного засобу назад. За певних обставин, навіть якщо система допомоги старту на підйомі працює, автомобіль може зрушити назад, якщо педаль гальм не достатньо натиснута, якщо автомобіль важко завантажений, або якщо підйом дуже крутий чи слизький.
- Система допомоги старту на підйомі не призначена для утримання автомобіля нерухомим на підйомі понад 2 секунд.
- На підйомі не покладайтеся на використання HSA для утримання зупиненого положення як альтернативу натисканню на педаль гальма. Це може спричинити аварію.
- Не повертайте замок запалювання у положення «LOCK» або «ACC» та не обирайте робочий режим «ACC» або «OFF» під час роботи системи допомоги старту на підйомі. Система допомоги старту на підйомі може призупинити роботу, що може призвести до ДТП.

**Використання**

E00628101850

1. Повністю зупиніть автомобіль за допомогою педалі гальма.
2. На автомобілях з М/Т, увімкніть першу передачу.

На автомобілях з А/Т, встановіть важіль селектора у положення «D» (РУХ).

**📖 ПРИМІТКА**

- Рухаючись на підйомі заднім ходом, встановіть важіль перемикання передач або важіль селектора у положення «R» (задній хід).

3. Відпустіть педаль гальм, система HSA зберігатиме гальмівні зусилля, та продовжуватиме утримувати автомобіль у нерухомому стані упродовж приблизно 2 секунд.

4. Натисніть педаль акселератора, система HSA поступово зменшить гальмівні зусилля, надаючи автомобілю змогу рухатись вперед.

**📖 ПРИМІТКА**

- Система HSA спрацює якщо одночасно виконуються наступні умови.
  - Двигун працює.
 (Система HSA не працює під час запуску двигуна та деякий час після його запуску).

**📖 ПРИМІТКА**

- На автомобілях з М/Т, важіль перемикання передач знаходиться у наступному положенні.  
[На початку руху вгору]  
Важіль перемикання передач перебуває у положенні «R» (Задній хід).  
{Система HSA спрацює, навіть якщо важіль перемикання передач перебуває у положенні «N» (нейтраль).}  
[На початку руху вгору заднім ходом]  
Важіль перемикання передач перебуває у положенні «R» (Задній хід).  
{HSA не спрацює, якщо важіль перемикання передач перебуває у положенні «N» (нейтраль).}
- На автомобілях з А/Т важіль селектора перебуває у будь-якому положенні, крім «P» (стоянка) або «N» (нейтраль).
- Автомобіль стоїть на місці з натиснутою педаллю гальм.
- Стоянкове гальмо вимкнене.
- Система HSA не спрацює, якщо водій натиснув педаль акселератора раніше, ніж відпустив педаль гальм.
- Системи HSA також працює під час руху на підйомі заднім ходом.
- У разі увімкнення системи HSA ви можете почути робочий звук. Це нормальний робочий режим системи допомоги рушання на підйомі, та не є ознакою несправності.

## Система контролю руху на схилі (HDC)\*

### Сигнальна лампа

E00628201936

У випадку виявлення несправності у системі вмикається наступна сигнальна лампа.



6

### ⚠ ЗАСТЕРЕЖЕННЯ

- Якщо засвітилася сигнальна лампа, система HSA не працюватиме. Починайте рухатися обережно.
- Зупиніть автомобіль у безпечному місці та вимкніть двигун. Знов запустіть двигун та перевірте, чи не згасла сигнальна лампа. Якщо вона згасла, система HSA знов працює належним чином. Якщо сигнальна лампа не зникає або періодично з'являється, не обов'язково одразу зупиняти автомобіль, але його потрібно якомога швидше перевірити в офіційного дилера MITSUBISHI.

### Система контролю руху на схилі (HDC)\*

E00642900233

Система контролю руху на схилі (HDC) - це система, яка допомагає рухатися з постійною швидкістю під час спуску кру-

тими схилами або бездоріжжям, де неможливо сповільнити автомобіль самим лише гальмуванням двигуна.

### ⚠ УВАГА

- Водій несе відповідальність за безпеку руху. Зважаючи на дорожні умови, переконайтеся, що продовжувати рух безпечно, не надто покладайтеся на HDC.
- Рухаючись слизькою дорогою, наприклад, болотом, зледенілими або ґрунтовими дорогами, автомобіль не дозволить вам залишитися на певній низькій швидкості, що може призвести до серйозної аварії.
- На автомобілях з М/Т, встановіть селектор 4WD у положення «4LLc». Якщо використовувати HDC під час руху, у іншому режимі ніж «4LLc», двигун може заглухнути. Як наслідок, гальма можуть втратити ефективність або заблокувати шини, що може призвести до серйозної аварії.

### ⚠ ЗАСТЕРЕЖЕННЯ

- У разі виникнення несправності в системі HDC, загоряється сигнальна лампа ASTC. Якщо загоряється сигнальна лампа ASTC, рекомендуємо перевірити автомобіль в офіційного дилера MITSUBISHI. Див. розділ «Сигнальна лампа ASTC» на стор. 6-77.

### Використання (HDC)

E00643000260

1. Повністю зупиніть автомобіль.
2. На автомобілях з М/Т встановіть важіль перемикачів передач на 1-шу передачу або «R» (задній хід). На автомобілях з А/Т, встановіть важіль селектора у положення «D» (РУХ) або «R» (задній хід).
3. Натисніть перемикач HDC.

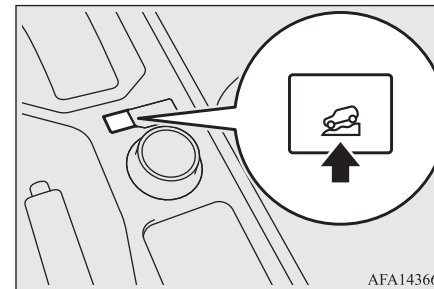

AFA143660

4. Переконайтеся, що загорілася індикаторна лампа HDC. Коли індикаторна лампа загорілася, HDC увімкнена (режим очікування).



### ПРИМІТКА

- Індикаторна лампа повинна загорятися під час повороту замка запалювання у положення «ON» або встановленні робочого режиму «ON» та гаснути через декілька секунд.
- Якщо тривалий час, після переведення системи у режим очікування, натискати перемикач HDC, ввімкнеться захисна функція та система вимкнеться. Після перемикач з положення «OFF», навіть якщо натиснута кнопка системи HDC, система не увімкнеться у (режим очікування) «ON». Щоб увімкнути систему HDC, зробіть перезапуск двигуна та натисніть перемикач системи знову.
- Неможливо ввімкнути HDC (режим очікування) за таких умов.
  - Швидкість автомобіля: більше ніж приблизно 20 км/год
  - Блокування заднього диференціала (якщо обладнано): активовано
  - Гальмівна система: висока температура гальм
  - Сигнальна лампа ASTC: світиться
  - Див. розділ «Сигнальна лампа ASTC» на стор. 6-77.

HDC може вмикати управління гальмами у наступних випадках.

- Швидкість автомобіля: 20 км/год або нижча

- Не натиснута педаль акселератора чи педаль гальм.

Під час спрацювання, індикаторна лампа HDC блимає, усі стоп-сигнали загоряються. Існує можливість змінити керовану швидкість автомобіля, натискаючи педаль акселератора або педаль гальма.

Коли ви знімаєте ногу з педалі, HDC виконує контроль гальмування, щоб утримати швидкість автомобіля в цей час.

### ПРИМІТКА

- HDC не працюватиме, навіть якщо вона перебуває у положенні «ON» (режим очікування) та контроль тимчасово припиниться під час активації за наступних умов.
  - Швидкість автомобіля: більше ніж приблизно 20 км/год
  - На автомобілях з М/Т важіль перемикач передач встановлено в позиції передньої передачі, окрім 1-ої.
- Коли HDC працює, ви можете відчувати вібрацію педалі гальма, кузова автомобіля та керма та чути робочий шум системи. Ви також можете відчувати, тверде або легке натискання педалі гальма. Це не є ознакою несправності, та HDC працює нормально.
- Індикаторна лампа HDC блимає на рівній дорозі, але це не є ознакою несправності.

## Система допомоги під час гальмування

### Вимкнення

E00643200116

1. Натисніть перемикач HDC. HDC поступово припинить свою дію.
2. Переконайтеся, що індикаторна лампа HDC не світиться.

### ПРИМІТКА

- HDC вимкнеться автоматично, та індикаторна лампа на панелі приладів згасне без натискання перемикача за наступних умов.
  - Швидкість автомобіля: більше ніж приблизно 80 км/год
  - Блокування заднього диференціала (якщо обладнано): активовано
  - Сигнальна лампа ASTC: ON
  - Гальмівна система: висока температура гальм

6

## Система допомоги під час гальмування

E00627002035

Система допомоги під час гальмування призначена для допомоги водіям, які не можуть сильно натиснути педаль гальма, коли потрібно це зробити (наприклад під час аварійного гальмування) та збільшену гальмівне зусилля.

## Система інформування про екстрене гальмування

Якщо раптово педаль гальма натиснути з більшою силою ніж зазвичай.

### **ЗАСТЕРЕЖЕННЯ**

- Система допомоги під час гальмування не призначена для створення більшого за свої можливості зусилля. Обов'язково підтримуйте безпечну відстань до автомобіля попереду та не покладайтесь занадто на систему допомоги під час гальмування.

6

### **ПРИМІТКА**

- Якщо система допомоги під час гальмування спрацьовує, вона створює велике гальмівне зусилля, навіть якщо злегка відпустити педаль гальма.
  - Щоб система перестала працювати, потрібно повністю відпустити педаль гальма.
- Коли під час руху, спрацьовує система допомоги під час гальмування, ви можете відчувати, що педаль гальма чинить опір, рухається уривчасто у поєднанні з робочими звуками або відчувати вібрацію кузова автомобіля і керма. Це свідчить про нормальну роботу системи допомоги під час гальмування, та не є ознакою несправності. Продовжуйте натискати на педаль гальма.
- Коли горить індикаторна лампа (ASTC) системи курсової стійкості та запобігання буксуванню, система допомоги під час гальмування може не працювати.

### Система інформування про екстрене гальмування

E00626001510

Це пристрій, який зменшує ймовірність зіткнення ззаду завдяки швидкому та автоматичному миганню стоп-сигналів, щоб попередити транспортні засоби, що наближаються ззаду під час різкого гальмування.

### **ЗАСТЕРЕЖЕННЯ**

- Якщо відображається попередження ABS або ASTC, система аварійної зупинки може не працювати. Див. розділ «Сигнальна лампа ABS» на стор. 6-71. Див. розділ «Сигнальна лампа ASTC» на стор. 6-77.

### **ПРИМІТКА**

- [Умови активації системи аварійного стоп-сигналу]  
Система спрацьовує якщо одночасно виконуються наступні умови.
  - Швидкість руху автомобіля становить приблизно 50 км/год або швидше.
  - Система визначає, що це було різке гальмування, за уповільненням автомобіля та роботою антиблокувальної системи гальм (ABS).

### **ПРИМІТКА**

[Умови відключення системи інформування про екстрене гальмування] Система відключається за наступних умов.

- Натиснута кнопка аварійної сигналізації.
- Система визначає, що раптове гальмування не відбувається, на підставі зменшення швидкості руху та робочого стану ABS.

### Антиблокувальна система гальм (ABS)

E00607102942

Антиблокувальна система гальм (ABS) допомагає запобігти блокуванню коліс під час гальмування. Це допомагає підтримувати керованість автомобіля та управління кермом.

### Поради щодо керування

- Обов'язково тримайте безпечну дистанцію з автомобілем, що рухається попереду. Навіть якщо ваш автомобіль обладнано ABS, тримайте більшу гальмівну відстань за наступних обставин:
  - Рух гравійними або засніженими дорогами.
  - Рух зі встановленими ланцюгами проти ковзання.

- Рух дорогами з нерівним покриттям, ямами тощо.
- Рух нерівними поверхнями.
- Спрацювання ABS не обмежене випадками різкого гальмування. Ця система може також запобігти блокуванню коліс під час переїзду люків, металевих позначок про дорожні роботи, дорожньої розмітки, або будь-яких нерівних дорожніх поверхонь.
- Під час спрацювання ABS ви можете відчутти пульсацію педалі гальма та вібрацію кузова автомобіля та керма. Також може виникнути відчуття, що педаль чинить опір натисканню.  
**У такому разі просто натисніть та утримуйте міцно педаль гальма. Не натискайте на педаль переривчасто. Це зменшить ефективність гальмування.**
- Робочий шум чується з моторного відсіку або відчувається поштовх з боку педалі гальма на початку руху відразу після запуску двигуна. Це нормальні звуки чи операції, які здійснює ABS під час самостійної перевірки. Це не є ознакою несправності.
- ABS працює на швидкостях від приблизно 10 км/год і вище.

**⚠ ЗАСТЕРЕЖЕННЯ**

- ABS не може запобігти аваріям. Ви несете відповідальність за дотримання заходів безпеки та безпечне водіння.
- Щоб запобігти несправності ABS, завжди встановлюйте 4 колеса та шини одного розміру та типу.
- Забороняється встановлювати диференціал із самоблокуванням (LSD) на ваш автомобіль. ABS може перестати працювати правильно.

**Сигнальна лампа ABS**

E00607203096



При виникненні несправності в системі загоряється сигнальна лампа ABS. За нормальних умов користування сигнальна лампа ABS загоряється після повертання замка запалювання в положення «ON» або вибору робочого режиму «ON» і вимикається через кілька секунд.

**⚠ ЗАСТЕРЕЖЕННЯ**

- Будь-яка з наведених нижче реакцій сигнальної лампи свідчить про припинення функціонування ABS та функціонування тільки звичайної гальмівної системи. (У цей час, система звичайних гальм залишається працездатною). Якщо таке трапляється, рекомендуємо провести діагностику автомобіля якомога швидше.
- Сигнальна лампа не вмикається або світиться і не вимикається тривалий час, коли замок запалювання перемикається у положення «ON» або вибирається робочий режим «ON».
- Сигнальна лампа засвічується під час руху.

**6****📖 ПРИМІТКА**

- На автомобілях з блокуванням заднього диференціала та системою курсової стійкості та запобігання буксуванню ASTC, функції ASTC та ABS вимикаються у разі активації блокування заднього диференціала.  
Індикаторна лампа ASTC, індикаторна лампа ASTC OFF та сигнальна лампа ABS світяться, коли ці функції вимкнено. Це не є ознакою несправності. У разі вимкнення блокування заднього диференціала ці лампи гаснуть.  
Див. розділ «Індикаторна лампа ASTC або індикаторна лампа ASTC OFF» на стор. 6-76.

## Система гідропідсилювача керма

### Якщо сигнальна лампа засвічується під час руху

#### ■ Якщо світиться тільки сигнальна лампа ABS

Намагайтесь не рухатись на великих швидкостях та різко не гальмувати. Зупиніть автомобіль у безпечному місці. Зупиніть та запустіть двигун та перевірте, чи не згасла лампа через кілька хвилин після початку руху; якщо вона згасне, це свідчить, що несправність відсутня. Однак, якщо сигнальна лампа не зникає або знову з'являється під час руху автомобіля, рекомендуємо зробити діагностику автомобіля.

#### ■ Сигнальна лампа ABS та гальмівної системи горять одночасно

ABS та пристрій розподілу гальмівних сил можуть не працювати, тому різке гальмування може привести до втрати курсової стійкості автомобіля.

Намагайтесь не рухатись на великих швидкостях та різко не гальмувати. Зупиніться у безпечному місці якомога

швидше та зробіть діагностику автомобіля.



### Після руху зледенілою дорогою

E00618801492

Після руху засніженими або обледенілими дорогами видаліть сніг та лід на колісних арках. На автомобілях з ABS будьте обережні - намагайтесь не пошкодити датчики швидкості обертання коліс (A) та кабелі, розташовані на кожному колесі.

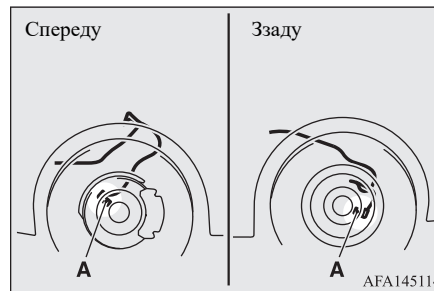

## Система гідропідсилювача керма

E00607401560

Підсилювач керма працює тільки, якщо двигун працює. Він допомагає зменшити зусилля, які потрібно прикласти для обертання керма.

Система підсилювача керма передбачає можливість механічного керування, навіть якщо підсилювач вийде з ладу. Якщо з будь-якої причини підсилювач керма перестане працювати, ви зможете керувати автомобілем, але ви відчуєте, що потрібно прикласти набагато більше зусиль для обертання керма. Якщо таке трапляється, рекомендуємо провести діагностику автомобіля.

### ⚠ УВАГА

- Не вимикайте двигун під час руху автомобіля. Якщо двигун буде зупинений, для управління кермом потрібно буде прикласти більше фізичних зусиль, що може призвести до аварії.

### ⚠ ЗАСТЕРЕЖЕННЯ

- Не тримайте довго кермо повністю вивернутим в один бік. Це може привести до пошкодження системи гідропідсилювача керма.

## Управління шасі

E00698700023

Управління шасі — це електричний модуль керування, який містить наступні функції:

- Система активної підтримки курсової стійкості (АУС)

## Система активної підтримки курсової стійкості (АУС)\*

E00698800066

АУС - це система, обладнана функцією підтримки курсової стійкості, що контролює ліву-праву рушійну/гальмівну силу керуючи гальмами.

АУС доступний лише для автомобілів з режимами приводу.

## ⚠ ЗАСТЕРЕЖЕННЯ

- АУС не покращує ефективність гальмування автомобіля, тому слід приділити особливу увагу безпеці вашого оточення під час руху.

## 📖 ПРИМІТКА

- Під час роботи системи АУС можна відчувати пульсацію на педалі гальм, легке уповільнення або почути шум. Це нормальне явище, яке свідчить про те, що система АУС працює належним чином.

Див. розділ «Дисплей роботи АУС» на стор. 5-18.

## Функція підтримки курсової стійкості

Функція підтримки курсової стійкості покращує входження в повороти та стійкість автомобіля шляхом управління його поворотною здатністю (поворотним моментом), контролюючи гальмівну силу, коли автомобіль не повертається у відповідь на обертання керма, наприклад, коли водій повертає кермо дуже швидко або на слизькій дорозі.

Якщо система АУС не працює належним чином, засвітиться загальна сигнальна лампа, а на багатофункціональному інформаційному дисплеї також з'явиться попереджувальне повідомлення «Управління шасі Системна помилка Дивіться Посібник користувача». Якщо на багатофункціональному інформаційному дисплеї з'являється попереджувальне повідом-

## Управління шасі

лення «Управління шасі Системна помилка Дивіться Посібник користувача», це може вказувати на те, що система АУС не працює належним чином. негайно перевірте систему. Рекомендуємо звернутися до авторизованого сервісного центру MITSUBISHI MOTORS. Див. розділ «Список попереджень» на стор. 5-29.

## Система курсової стійкості та запобігання буксуванню (АСТС)

E00616702175

Система курсової стійкості та запобігання буксуванню (АСТС) здійснює загальне керування антиблокувальною системою гальм, функцією контролю зчеплення з дорогою та функцією курсової стійкості, допомагаючи зберігати керованість автомобіля та надійне зчеплення коліс із дорогою. Будь ласка, прочитайте цей розділ разом з розділами про антиблокувальну систему гальм, функцію контролю зчеплення з дорогою та функцію курсової стійкості.

Антиблокувальна система гальм (АБС) → с.6-70

Функція активної курсової стійкості [АУС] → с.6-74

## Система курсової стійкості та запобігання буксуванню (ASTC)

Функція контролю зчеплення з дорогою →  
с.6-76

6

### ЗАСТЕРЕЖЕННЯ

- Не переоцінюйте можливостей ASTC. Навіть ASTC не може подолати закони фізики, що діють на автомобіль. Ця система, як і багато інших, має свої межі та не допоможе вам зберегти контроль над автомобілем в багатьох ситуаціях. Недбале водіння може призвести до ДТП. Безпечне водіння є результатом цілковитої відповідальності водія. Керувати автомобілем треба обережно, з урахуванням стану дороги.
- Обов'язково встановлюйте на всі 4 колеса шини одного типу та розміру. В іншому випадку можливі перебої в роботі ASTC.
- Забороняється встановлювати диференціал із самоблокуванням (LSD) на ваш автомобіль. Функція курсової стійкості може припинити належне функціонування.

### ПРИМІТКА

- В наступних випадках з моторного відділення може лунати різкий звук. Цей звук пов'язаний з перевіркою роботи ASTC. Якщо в цей момент натиснути на педаль гальма, буде відчутно пульсацію. Це не є ознакою несправності.

### ПРИМІТКА

- Коли замок запалювання перемикається у положення «ON» або вибирається робочий режим «ON».
- Через деякий час після початку руху, після увімкнення двигуна.
- Під час роботи системи ASTC на кузові автомобіля може відчуватися легка вібрація та з під капоту лунати завиваючий звук. Це є звичайною ознакою роботи системи. Це не є ознакою несправності.
- Якщо світиться сигнальна лампа ABS, система ASTC не працює.
- На автомобілях з блокуванням заднього диференціала функції ASTC та ABS вимикаються у разі активації блокування заднього диференціала. Індикаторна лампа ASTC, індикаторна лампа ASTC OFF та сигнальна лампа ABS світяться, коли ці функції вимкнено. Це не є ознакою несправності. У разі вимкнення блокування заднього диференціала ці лампи гаснуть. Див. розділи «Сигнальна лампа ABS» на стор. 6-71, «Індикаторна лампа ASTC або індикаторна лампа ASTC OFF» на стор. 6-76.

## Функція активної курсової стійкості (ASC)

E00616901444

Функція активної курсової стійкості допомагає зберігати контроль над автомобілем на слизькій дорозі або у разі різкого маневрування на високій швидкості. Вона контролює потужність двигуна та гальмівні зусилля кожного колеса.

### ПРИМІТКА

- Функція ASC не працює, коли селектор 4WD знаходиться у положенні «4L» (Easy select 4WD), «4LLc» (Super select 4WD II). Під час роботи функції ASC, коли селектор 4WD знаходиться в положенні «2H» або «4H» (Easy select 4WD), «2H», «4H» або «4HLc» (Super select 4WD II), зміна положення селектора 4WD на «4L» (Easy select 4WD), «4LLc» (Super select 4WD II) автоматично вимикає функцію курсової стійкості.
- Функція ASC працює на швидкостях більших, ніж 15 км/год.
- На автомобілях з блокуванням заднього диференціала функція ASC не працює у разі активації блокування заднього диференціала.







## Система курсової стійкості та запобігання буксуванню (ASTC)

### Вимкнення ASC

E00664000029

Для автомобілів, обладнаних монохромним рідкокристалічним дисплеєм

Функція ASC починає працювати автоматично, якщо повернути замок запалювання у положення «ON». Систему ASC можна вимкнути, якщо натиснути та утримувати перемикач «ASC OFF» упродовж 3 секунд або довше.

Індикатор  нагадує про те, що функцію ASC вимкнено. Щоб увімкнути систему ASC, потрібно знов натиснути перемикач «ASC OFF»; індикатор  вмикається.

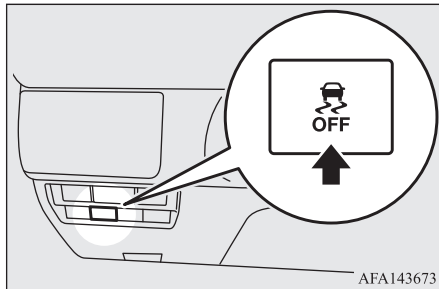

AFA143673

Для автомобілів, обладнаних кольоровим рідкокристалічним дисплеєм

Щоб увімкнути або вимкнути систему ASTC, виконайте наведені нижче дії.

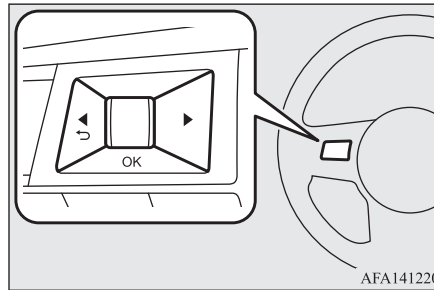

AFA141220

1. Натискайте кнопку ◀ ▶, доки на багатофункціональному дисплеї не з'явиться «Налаштування» та натисніть коліщатко прокрутки. Див. розділ «Багатофункціональний дисплей 1 типу» на стор. 5-4.
2. За допомогою коліщатка прокрутки виберіть меню «ASC Налаштування» та потім натисніть коліщатко прокрутки.
3. Виберіть «Система» та натисніть коліщатко прокрутки. Це вмикає або вимикає ASTC.

Коли система ASTC вимкнена, світиться індикаторна лампа ASTC OFF.

### ⚠ ЗАСТЕРЕЖЕННЯ

- З міркувань безпеки зупиніть автомобіль перед тим, як вимкнути функцію ASC.
- Обов'язково тримайте функцію ASC увімкненою під час руху за звичайних обставин.

6

### 📖 ПРИМІТКА

- ASTC ввімкнеться автоматично після перезапуску двигуна.

### Поради щодо керування

E00616801283

Вивільняючи автомобіль з болота, піску або свіжого снігу з селектором 4WD в положенні «2H» або «4H» (Easy select 4WD) або «2H», «4H» чи «4HLc» (Super select 4WD II), ви можете виявити, що робота ASTC не дозволяє збільшити швидкість двигуна у відповідь на натискання педалі акселератора. В такому випадку, якщо автомобіль залишається у пастці, встановіть селектор 4WD в положення «4L» (Easy select 4WD), «4LLc» (Super select 4WD II) або переведіть вмикач ASC в положення «OFF». Після цього автомобіль буде легше

Початок експлуатації та керування автомобілем 6-75



## Система курсової стійкості та запобігання буксуванню (ASTC)

витягти. {Керування гальмом функції контролю зчеплення з дорогою все ще працює для запобігання прокручування коліс, коли вимикач ASC OFF знаходиться у положенні «OFF», «4L» (Easy select 4WD) або «4LLc» (Super select 4WD II).}

6

### ПРИМІТКА

- На автомобілях, обладнаних монохромним рідкокристалічним дисплеєм, якщо ви продовжуєте натискати перемикач «ASC OFF» після вимкнення функції ASC, спрацює функція захисту від помилкового вимкнення, та функції ASC знов буде увімкнена.
- Навіть у разі вимкнення функції ASC вона може увімкнутися залежно від руху автомобіля.

### Функція контролю зчеплення з дорогою

E00617001077

На слизьких покриттях функція контролю зчеплення з дорогою запобігає надмірному обертанню коліс, таким чином допомагаючи автомобілю зрушити з місця. Ця функція також забезпечує достатню рушійну силу та стійкість під час повороту з натиснутою педалью акселератора.

### ЗАСТЕРЕЖЕННЯ

- Рухаючись зледенілими або вкритими снігом дорогами, керуйте автомобілем на належній швидкості та обов'язково використовуйте зимові шини.

### Індикаторна лампа ASTC або індикаторна лампа ASTC OFF

E00619302260

Індикаторні лампи повинні загорятися під час повороту замка запалювання у положення «ON» або встановленні робочого режиму «ON» та гаснути через декілька секунд. Якщо індикаторні лампи не гаснуть або не загоряються під час повороту замка запалювання в положення «ON» або виборі робочого режиму «ON», рекомендуємо негайно провести діагностику автомобіля.



Індикаторна лампа ASTC

У разі спрацьовування системи ASTC, блимає індикаторна лампа.



Індикаторна лампа ASTC OFF

Індикаторна лампа загоряється під час деактивації функції ASC одним з наступних способів:

- Натискайте вимикач ASC OFF для деактивації системи.
- Селектор 4WD встановлений в положення «4L» (Easy select 4WD) або «4LLc» (Super select 4WD II).

### ЗАСТЕРЕЖЕННЯ

- Якщо індикаторна лампа «» блимає, працює система ASTC, що свідчить про те, дорога слизька, або колеса пробуксовують. У такому випадку треба знизити швидкість, відпустивши педаль акселератора.

**⚠ ЗАСТЕРЕЖЕННЯ**

- Якщо температура в гальмівній системі продовжує зростати через безперервне використання гальм, може з'явитися попередження на дисплеї (автомобілі, обладнані кольоровим рідкокристалічним дисплеєм), а попереджувальний звуковий сигнал може звучати з перервами, щоб попередити водія. Якщо водій продовжить рух навіть після цього, а потім температура ще більше підвищиться, попередження може з'явитися знову (автомобілі з кольоровим рідкокристалічним дисплеєм), а звуковий сигнал може звучати безперервно протягом декількох секунд. Функція контролю зчеплення з дорогою тимчасово перестав користуватись гальмівною системою, щоб запобігти її перегріванню. У цей час загориться індикаторна лампа .

- Це не вплине на нормальну роботу гальм. Зупиніть ваш автомобіль у безпечному місці. Після зниження температури гальмівної системи до нормального значення, індикаторна лампа «» згасне, та функція контролю зчеплення з дорогою стає знов активною.

 Висока температура гальм

**📖 ПРИМІТКА**

- Індикаторна лампа «» може ввімкнутися під час запуску двигуна. Це означає, що напруга акумуляторної батареї впала під час запуску двигуна. Це не свідчить про несправність системи, за умови, що індикаторна лампа відразу зникає.

**Індикатор дисплея функції ASTC\***

E00647400262

Коли працює ASTC або ABS, індикатори коліс блимають.

**📖 ПРИМІТКА**

- Індикатор функції ASTC світиться лише тоді, коли вибрано дисплей роботи 2WD/4WD. (Тільки для автомобілів з кольоровим рідкокристалічним дисплеєм)

**Сигнальна лампа ASTC**

E00619402232

Якщо в системі виникає нестандартний стан, одночасно вмикаються наступні індикаторні лампи.



- Індикаторна лампа ASTC

**Система стабілізації причепа (TSA)**

- Індикаторна лампа ASTC OFF

**⚠ ЗАСТЕРЕЖЕННЯ**

- Система може бути несправною. Зупиніть автомобіль у безпечному місці та вимкніть двигун. Запустіть двигун та перевірте, чи згасли індикаторні лампи. Якщо вони згасли, система функціонує нормально. Якщо вони не зникають або з'являються досить часто, рекомендуємо перевірити систему.

**6****Система стабілізації причепа (TSA)**

E00639500134

Система стабілізації причепа (TSA) допомагає безпечно рухатись під час буксирування причепа за допомогою управління гальмівним зусиллям кожного колеса і потужності двигуна для стабілізації руху у разі виявлення безперервного розгойдування транспортного засобу, викликаного причепом.

Коли система стабілізації причепа (TSA) приводить в дію гальма, засвітяться гальмівні лампи.

Щодо буксирування причепа див. розділ «Буксирування причепа» на стор. 6-140.

## Круїз-контроль\*

**⚠ ЗАСЕРЕЖЕННЯ**

- Не переоцінюйте можливостей системи TSA.  
Через слизьку дорогу, сильний боковий вітер, перевищення навантаження та нерівномірне розміщення багажу та/або водіння на високій швидкості, система TSA може не забезпечити стабільність.  
Завжди керуйте відповідно до стану руху, поверхні дорожнього полотна, погодних умов та і ваги та розміщення багажу.
- Система стабілізації причепа (TSA) не працює у наступних випадках:
  - Коли різке гальмування і гальмування під час спуску спричиняє різкий рух автомобіля, внаслідок чого автомобіль та причеп стають один до одного під кутом.
  - У разі заносу під час раптового повороту керма

6

**📖 ПРИМІТКА**

- Під час роботи системи TSA, може відчуватись вібрація на кузові автомобіля та з моторного відсіку можуть лунати звуки спрацювання системи.  
Ці рухи вказують на нормальну роботу системи.
- Система TSA працює, коли автомобіль рухається зі швидкістю 55 км/год або швидше.
- Під час спрацювання системи TSA індикаторна лампа ASTC засвітиться і знову згасне.

**📖 ПРИМІТКА**

- Коли ASTC не працює, система TSA не спрацьовує.

**Круїз-контроль\***

E00609102917

**⚠ УВАГА**

- Завжди дотримуйтесь встановлених обмежень швидкості та не перевищуйте їх.
- Не використовуйте круїз-контроль під час руху за таких умов. Це може призвести до втрати керування транспортним засобом і спричинити аварію.
- Коли неможливо підтримувати постійну швидкість автомобіля
- Під час руху в інтенсивному транспортному потоці
- Під час руху в транспортному потоці, швидкість якого змінюється
- Під час руху у вітряну погоду
- Під час руху по звивистих або горбистих дорогах
- Під час руху слизькими (дощ, сніг, ожеледь тощо) дорогами

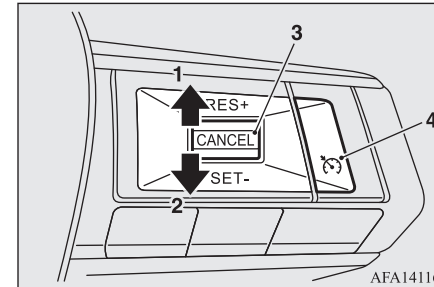
**Перемикачі круїз-контролю**

- 1- Перемикач «RES+»
- 2- Перемикач «SET-»
- 3- Перемикач «CANCEL» (Скасування)
- 4- Перемикач «Cruise ON/OFF» (Ввімк./Вимк. круїз контролю)

**Запобіжні заходи під час використання системи круїз-контролю**

- У разі несправності системи круїз-контролю вона вимкнеться автоматично. Після цього на багатофункціональному інформаційному дисплеї блимне індикатор круїз-контролю, щоб попередити водія.

- Якщо блимає індикатор круїз-контролю, вимкніть перемикач «Cruise ON/OFF» і перевірте систему. Рекомендується звернутися до авторизованого сервісного центру MITSUBISHI MOTORS для проведення перевірки.
- Індикатор круїз-контролю може блимати, коли перемикач «Cruise ON/OFF» увімкнено під час натискання кнопки «RES+», натискання кнопки «SET-» або перемикача «CANCEL». Щоб правильно налаштувати систему круїз-контролю, виконайте наступні дії.

## Використання системи круїз-контролю

Круїз-контроль дозволяє рухатись зі швидкістю понад 30 км/год, не тримаючи ногу на педалі акселератора. Водій може обрати задану швидкість в межах від 30 до 145 км/год. Круїз-контроль буде автоматично скасовано, якщо автомобіль сповільниться приблизно на 15 км/год нижче встановленої швидкості. Якщо важіль перемикачання передач знаходиться в положенні «N» (нейтраль) або селектор в положенні «N» (нейтраль), круїз-контроль буде вимкнено.

## Ввімкнення круїз-контролю

Натисніть перемикач «Cruise ON/OFF». З'явиться індикатор круїз-контролю.

## Встановлення швидкості руху

1. Розженіться до потрібної швидкості.
2. Натисніть донизу і відпустіть перемикач «SET-».
3. Зніміть ногу з педалі акселератора.

Автомобіль підтримуватиме задану швидкість.

## ПРИМІТКА

- Якщо натиснути й відпустити перемикач «RES+» коли швидкість руху не задано, то швидкість буде встановлено на рівні поточної швидкості.

## Обгін іншого автомобіля:

Натисніть педаль акселератора, щоб прискоритись.

Після того як педаль буде відпущено, автомобіль повернеться до раніше заданої швидкості.

Автомобіль може не підтримувати задану швидкість під час руху вгору чи вниз по крутому схилу. В таких випадках їдьте без круїз-контролю.

## Переналаштування на нижчу швидкість:

Скористайтесь будь-яким з наведених нижче способів переналаштування на нижчу швидкість.

- Злегка натисніть на педаль гальм. Коли транспортний засіб досягне потрібної швидкості, натисніть і відпустіть перемикач SET.
- Натисніть і утримуйте перемикач «SET-». Коли автомобіль досягне бажаної швидкості, відпустіть перемикач «SET-».
- Швидко натисніть і відпустіть перемикач «SET-». Це зменшить швидкість автомобіля приблизно на 1 км/год.

## Переналаштування на вищу швидкість:

Скористайтесь будь-яким з наведених нижче способів переналаштування на вищу швидкість.

- Натисніть педаль акселератора. Коли транспортний засіб досягне потрібної швидкості, натисніть і відпустіть перемикач SET.
- Натисніть вгору та утримуйте перемикач «RES+». Коли автомобіль досягне бажаної швидкості, відпустіть перемикач «RES+».

## Обмежувач швидкості\*

- Швидко натисніть і відпустіть перемикач «RES+». Це збільшить швидкість автомобіля приблизно на 1 км/год.

### Відновлення заданої швидкості:

Натисніть вгору та відпустіть перемикач «RES+».

Автомобіль відновить останню задану швидкість руху, коли швидкість автомобіля перевищить 30 км/год.

6

## Скасування заданої швидкості руху

Скористайтесь будь-яким з наведених нижче способів, щоб скасувати задану швидкість руху.

- Натисніть перемикач «CANCEL».
  - Натисніть на педаль гальм.
  - Натисніть перемикач «Cruise ON/OFF».
- Індикатор круїз-контролю вимкнеться.

## Обмежувач швидкості\*

E00633201279

Обмежувач швидкості це допоміжна функція, яка не дозволяє перевищити швидкість, заздалегідь визначену водієм.

## ⚠ ЗАСТЕРЕЖЕННЯ

- Система не використовує гальма (гідравлічні гальма), тому швидкість може бути перевищена у разі руху вниз схилом. Якщо у цьому випадку, необхідно зменшити швидкість, треба скористатися гальмами або перейти на нижчу передачу.

Якщо швидкість автомобіля перевищує встановлену швидкість (приблизно 3 км/год), на багатофункціональному дисплеї блимає індикатор і лунає звуковий сигнал попередження упродовж приблизно 12 секунд.

Під час руху з вимкненим сигналом попередження, якщо ви зменшите встановлену швидкість, а автомобіль буде рухатися зі швидкістю, вищою за встановлену приблизно +3 км/год, попередження з'явиться, але звуковий сигнал — ні.

У цьому випадку, якщо автомобіль зберігатиме швидкість, вищу за встановлену більш ніж на +3 км/год приблизно упродовж 28 секунд після появи попередження, звуковий сигнал лунатиме приблизно 12 секунд.

Якщо швидкість знизиться та не перевищуватиме встановлену, попередження зникне. Якщо було увімкнено звуковий сигнал, він також зникне.

## 📖 ПРИМІТКА

- Проте, радимо вмикати звуковий сигнал для більш ефективного сповіщення для підвищення рівня безпеки.
- Якщо для поточного положення важеля коробки перемикач передаток швидкості замала, обмежувач швидкості не сигналізуватиме про перевищення, щоб уникнути зупинки двигуна.

## Органи керування обмежувачем швидкості

E00633301241

На правій стороні керма є чотири перемикачі, які стосуються обмежувача швидкості.

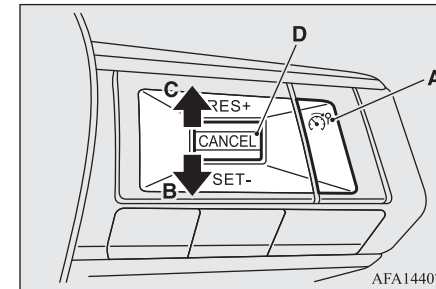

**A — Перемикач «SPEED LIMITER ON/OFF»**

Для увімкнення/вимкнення обмежувача.

**B — перемикач «SET -»**

Для встановлення поточного обмеження та зменшення поточного значення.

**C — перемикач «RES +»**

Для відновлення обмежувача з поточним значенням та для збільшення значення.

**D- перемикач «CANCEL»**

Для скасування обмеження.

**ПРИМІТКА**

- Натисніть вимикач один за одним.
- Обмеження може бути скасовано автоматично, якщо натиснути одночасно два або більше перемикачів.

**Інформація про обмежувач швидкості на багатофункціональному дисплеї**

E00633401356

Інформація про обмежувач швидкості відображується на багатофункціональному дисплеї.

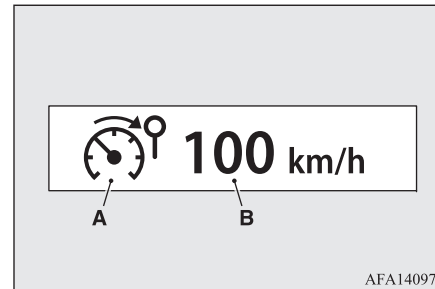
**Для автомобілів, обладнаних кольоровим рідкокристалічним дисплеєм****B- Індикація ввімкненого обмежувача швидкості**

Коли вмикається обмежувач швидкості, його символ з'являється на екрані.

**B - Встановлена швидкість**

Встановлене обмеження швидкості відображується, якщо було збережено.

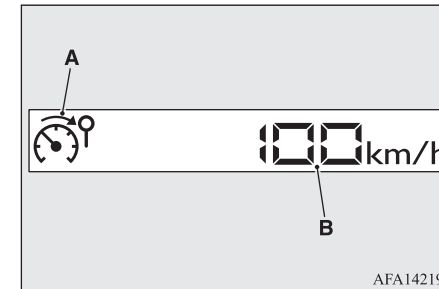
**Для автомобілів, обладнаних монохромним рідкокристалічним дисплеєм****B- Індикація ввімкненого обмежувача швидкості**

Коли вмикається обмежувач швидкості, його символ з'являється на екрані.

**B - Встановлена швидкість**

Встановлене обмеження швидкості відображується, якщо було збережено.

Обмежувач швидкості\*

**Активация обмежувача швидкості**

E00633501285

Спочатку, натисніть перемикач «ON/OFF» для подачі живлення до обмежувача швидкості, замок запалювання або робочий режим знаходяться в положенні «ON».

На багатофункціональному дисплеї з'явиться індикація обмежувача швидкості.

6

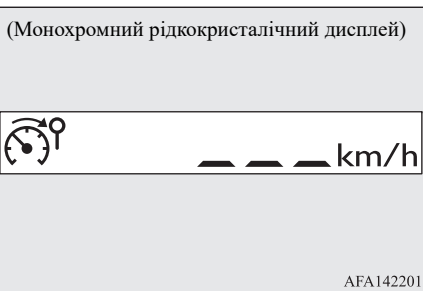

**Увімкнення обмежувача швидкості**

E00633601332

Наберіть бажану швидкість, натисніть та утримуйте перемикач «SET -». Коли ви відпустите перемикач «SET -», обмежувач швидкості запам'ятає поточну швидкість. Обмежувач швидкості тепер контролює вашу швидкість.

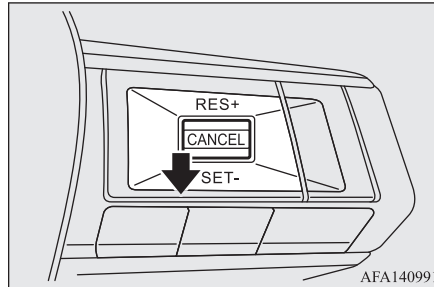

Якщо під час встановлення обмеження ваша швидкість буде нижчою за 30 км/год (мінімальна швидкість для встановлення), буде встановлено обмеження близько 30 км/год.

Встановлена швидкість відображується на багатофункціональному дисплеї.

**Збільшення встановленої швидкості руху**

E00633701056

**За допомогою перемикача «RES +»**

Натисніть та утримуйте перемикач «RES +».

Після цього задана швидкість, що відображається на багатофункціональному дисплеї збільшується на 5 км/год. Якщо встановлена швидкість досягне бажаної, відпустіть перемикач «RES +».

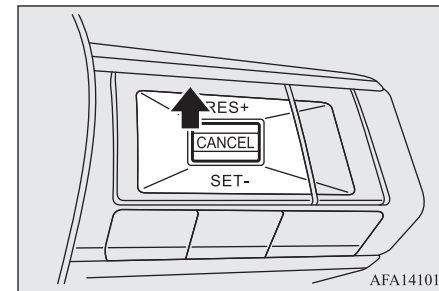

Якщо ви бажаєте трохи збільшити встановлену швидкість, швидко натисніть та відпустіть перемикач «RES +». Кожне натискання, збільшує встановлену швидкість приблизно на 1 км/год.



### За допомогою перемикачів «CANCEL», «SET -» та педалі акселератора

Натисніть перемикач «CANCEL», щоб вимкнути обмежувач швидкості.

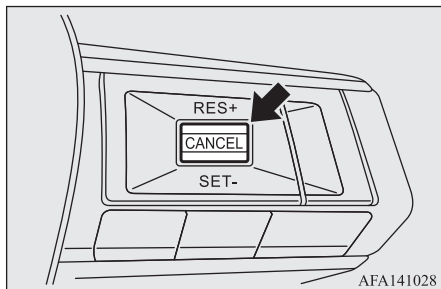

Наберіть бажану швидкість, натисніть та відпустіть перемикач «SET -».

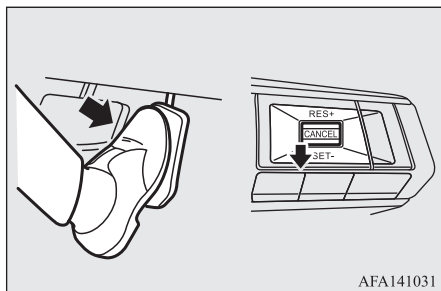

### Зменшення встановленої швидкості

E00634001056

### За допомогою перемикача «SET -»

Натисніть та безперервно утримуйте перемикач «SET -».  
Після цього задана швидкість, що відображається на багатифункціональному дисплеї зменшується на 5км/год.  
Коли значення швидкості дійде бажаного, відпустіть перемикач «SET -».

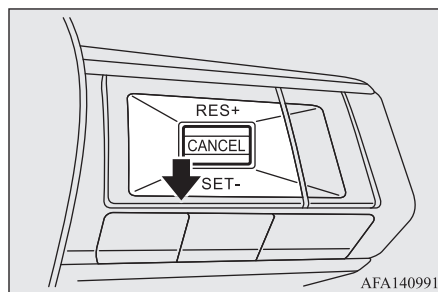

Якщо ви бажаєте трохи зменшити встановлену швидкість, швидко натисніть та відпустіть перемикач «RES -».  
Кожне натискання, зменшує встановлену швидкість приблизно на 1 км/год.

### За допомогою перемикачів «CANCEL», «SET -» та педалі гальма

Натисніть перемикач «CANCEL», щоб вимкнути обмежувач швидкості.

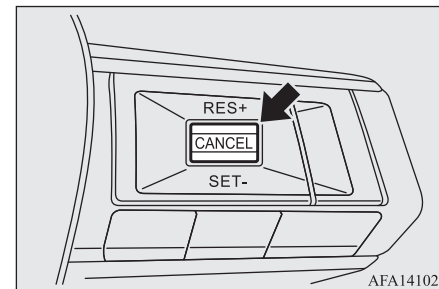

Наберіть бажану швидкість, натисніть та відпустіть перемикач «SET -».

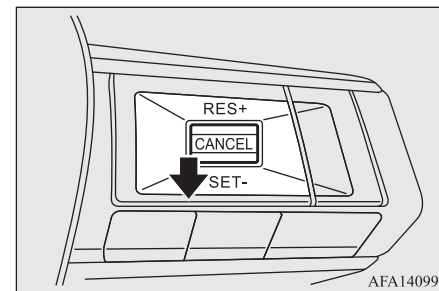

## Обмежувач швидкості\*

Індикація обмежувача швидкості відображується знову, та значення швидкості оновлюється.

### Тимчасове збільшення швидкості

E00634301280

6

Водій може тимчасово прискоритись у разі непередбаченої ситуації.

Обмежувач швидкості тимчасово вимкнено, і швидкість автомобіля може бути збільшена.

Обмежувач активується знову, коли автомобіль зменшить швидкість до встановленої.

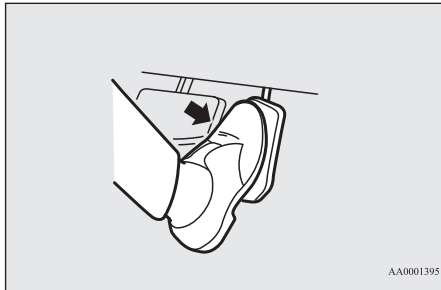

AA0001395

Натисніть педаль акселератора до кінця ходу педалі. (до досягнення порога, коли треба більше зусиль для натискання)

### ⚠ ЗАСТЕРЕЖЕННЯ

- Обмежувач швидкості має можливість дозволити перевищення швидкості залежно від положення педалі. У зв'язку з цим також будьте обережні, щоб не прискоритись несподівано.

Якщо швидкість автомобіля перевищує встановлену швидкість приблизно на +3 км/год, індикатор встановленої швидкості на багатофункціональному дисплеї починає блимати.

### ⚠ ЗАСТЕРЕЖЕННЯ

- Не перевищуйте швидкість.

### 📖 ПРИМІТКА

- Водій має можливість змінити встановлену швидкість у непередбаченої ситуації.

### Вимкнення

E00634401252

Оберіть будь-який з наведених способів, щоб скинути налаштування обмежувача швидкості.

- Натисніть перемикач «CANCEL»
- Натисніть перемикач «ON/OFF» обмежувача швидкості.

### 📖 ПРИМІТКА

- Якщо обмежувач був вимкнений іншим шляхом, це може свідчити про несправність. У такому випадку не користуйтеся обмежувачем та вимкніть його. Зверніться до офіційного дилера MITSUBISHI для діагностики автомобіля.

### ⚠ ЗАСТЕРЕЖЕННЯ

- Обмежувач швидкості має можливість дозволити перевищення швидкості залежно від положення педалі. Будьте обережні.

### Відновлення налаштувань обмежувача

E00634501237

Обмежувач швидкості запам'ятовує встановлену швидкість, навіть після вимикання, його роботу можливо поновити, натиснувши перемикач «RES +».

## Система пом'якшення фронтального зіткнення (FCM)\*

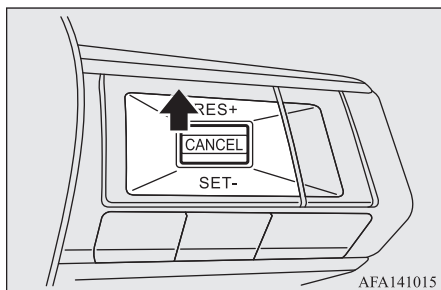

Одразу після поновлення роботи обмежувач починає контролювати швидкість та зменшує її, якщо вона перевищувала встановлену.

**⚠ ЗАСТЕРЕЖЕННЯ**

- Існує можливість появи ривків залежно від дорожніх умов. Будьте обережні.

**Система пом'якшення фронтального зіткнення (FCM)\***

E00635101735

Система пом'якшення фронтального зіткнення (FCM) може допомогти водієві, коли існує ризик фронтального зіткнення з іншим транспортним засобом:

- автомобілем попереду на смузі руху.
- з пішоходом попереду на смузі руху

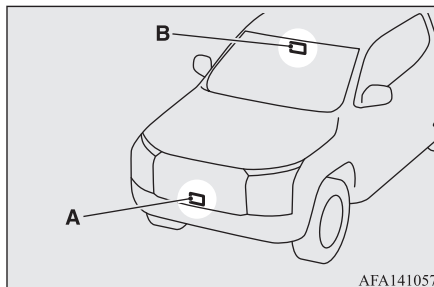

Система FCM використовує радарний датчик (A), який знаходиться в передній частині автомобіля, для визначення відстані до автомобіля попереду в тій самій смузі.

Для пішоходів FCM використовує фронтальну камеру (B), встановлену за лобовим склом, на додаток до радара.

**⚠ УВАГА**

- FCM — це додаткова допомога водію. Вона не виключає необхідності підтримання уваги водія до дорожньої обстановки чи відповідальності за безпечне керування автомобілем. Вона не може запобігти аваріям через необережність або небезпечну техніку керування автомобілем.

**⚠ УВАГА**

- FCM працює не за всіх умов руху, транспортного потоку, погодних та дорожніх умов.

**Робота FCM**

E00656100092

На автомобілях, обладнаних кольоровим рідкокристалічним дисплеєм, у разі виявлення ризику прямого зіткнення, FCM спочатку попереджає водія, блимаючи попередженням (жовтим кольором) на багатофункціональному дисплеї та подаючи звуковий сигнал. Крім того, FCM застосовує часткове гальмування. Якщо водій швидко і різко натискає на гальма, але FCM виявляє, що все ще існує ймовірність зіткнення, система автоматично збільшує гальмівне зусилля.

Якщо водій ще не вжив жодних заходів, FCM видає друге візуальне попередження (червоного та білого кольорів) та звукове попередження, після чого система застосовує часткове гальмування. Якщо ризик зіткнення стає неминучим, FCM автоматично застосовує більш інтенсивне гальмування.

Система пом'якшення фронтального зіткнення (FCM)\*

6

Попередження	Візуальне	Звукове
Перше		Звуковий сигнал
Друге		Різкий звуковий сигнал

На транспортних засобах, обладнаних монохромним рідкокристалічним дисплеєм, у разі виявлення ризику переднього зіткнення система FCM попереджає водія, блимаючи індикаторною лампою FCM та подаючи звуковий сигнал. Крім того, FCM застосовує часткове гальмування.



Якщо водій швидко і різко натискає на гальма, але FCM виявляє, що все ще існує ймовірність зіткнення, система автоматично збільшує гальмівне зусилля.

FCM працюватиме, коли автомобіль рухається зі швидкістю приблизно понад

6-86 Початок експлуатації та керування автомобілем

10 км/год. Щодо функції виявлення пішоходів, система FCM працює на швидкості від 10 до 80 км/год.

**ПРИМІТКА**

- Коли гальмування виконується системою FCM, вмикаються стоп-сигнальні вогні автомобіля.
- Коли FCM виявляє перешкоду на шляху автомобіля та відображає попередження FCM, з моторного відсіку може лунати шум, оскільки автомобіль готує гальма до застосування, щоб зменшити час їх спрацювання.

Залежно від швидкості автомобіля та відстані до іншого транспортного засобу або пішохода попереду, а також умов руху та проїжджої частини, система може допомогти водієві уникнути фронтального зіткнення або пом'якшити наслідки неминучого зіткнення. Якщо водій рухає кермом, розганяється чи гальмує, FCM спрацює пізніше або не спрацює.

Якщо FCM повністю зупинила автомобіль, то його рух буде заблоковано приблизно на 2 секунди, перш ніж будуть відпущені гальма.

Якщо натиснути педаль гальм під час застосування гальм системою, можна відчувати, що зусилля на педалі змінилося, а також почути звук і відчуті вібрацію. Це

нормальне явище і воно не є ознакою несправності. Крім того, гальмівне зусилля можна збільшити, збільшивши зусилля на педалі.

Автоматичне гальмування припиниться за наступних умов:

- У разі повороту керма настільки, наскільки це необхідно для уникнення зіткнення.
- Коли попереду більше не виявлено транспортного засобу чи пішохода.
- У разі натискання на педаль акселератора.

**УВАГА**

- Нижче перераховано обмеження FCM. Невиконання вимог щодо експлуатації автомобіля відповідно до цих системних обмежень може призвести до серйозних травм або смерті.
- FCM не може виявити всі автомобілі та пішоходів за будь-яких умов.
- FCM не виявляє наступні об'єкти:

## Система пом'якшення фронтального зіткнення (FCM)\*

**УВАГА**

- Невеликих пішоходів (в тому числі маленьких дітей) і тварин.
- Пішоходів в інвалідних візках або тих, котрі використовують мобільний транспорт, наприклад, самокати, дитячі іграшкові автомобілі або скейтборди.
- Пішоходи, які сидять або іншим чином не перебувають у повністю вертикальному положенні стоячи або при ходьбі.
- Транспортні засоби, що перетинають дорогу
- Перешкоди на узбіччі.
- Припарковані автомобілі.
- FCM має деякі обмеження ефективності.
- Якщо на шляху автомобіля знаходиться нерухомий транспортний засіб, система FCM не працюватиме, коли автомобіль рухасться зі швидкістю понад 80 км/год.
- FCM може не працювати для пішоходів у темряві або в тунелях, навіть якщо там є вуличне освітлення.
- FCM може не працювати, якщо транспортний засіб попереду вузький (наприклад, мотоцикл).
- FCM може не працювати, якщо різниця у швидкості між двома автомобілями занадто мала.

**УВАГА**

- FCM може не загальмувати, коли автомобіль рухасться у високошвидкісному діапазоні.
- Щодо пішоходів, FCM із функцією виявлення пішоходів може не подавати перше попередження.
- FCM може не працювати належним чином або не виявляти автомобіль чи пішохода попереду за наступних умов:
  - В умовах темряви або тьмяного освітлення, наприклад вночі або в тунелях, включно з випадками, коли фари вашого автомобіля вимкнені або працюють в режимі ближнього світла, або в автомобіля попереду вимкнені задні ліхтарі.
  - Якщо положення камери змінене.
  - Погана видимість (за таких умов, як дощ, сніг, туман, пилові бурі, піщані бурі та бризки з дороги від інших автомобілів).
  - Під час руху крутим схилом або дорогами з крутими поворотами.
  - Під час руху по нерівному дорожньому покритті, наприклад, по нерівній ґрунтовій дорозі.
  - Коли область радарного датчика вкрита брудом, льодом, снігом або іншим матеріалом.

**УВАГА**

- За наявності перешкод від інших джерел радіолокаційного випромінювання.
- Лобове скло в області камери запітніле або вкрите брудом, краплями води, льодом, снігом тощо.
- На передню камеру потрапляє яскраве світло (наприклад, сонячне світло чи дальнє світло фар зустрічних автомобілів). Через яскраве освітлення ділянка навколо пішохода стає затіненою, що погіршує видимість.
- Відбувається раптова зміна яскравості. Наприклад, коли транспортний засіб в'їжджає або виїжджає з тунелю, ділянка в затінку чи спалахи блискавки.

## Система пом'якшення фронтального зіткнення (FCM)\*

6

**УВАГА**

- Поганий контраст людини з фоном, наприклад, колір одягу або його візерунок подібні до фону.
- Вигляд пішохода частково закритий або його неможливо ідентифікувати; наприклад, через те, що він транспортує багаж, везе перед собою коляску, одягнений в громіздкий або дуже вільний одяг чи аксесуари або перебуває в незвичайній позі (наприклад, з піднятими руками).
- Коли положення або рух вашого автомобіля змінюється швидко або значною мірою (наприклад, зміна смуги руху, поворот автомобіля, різкий поворот керма, раптове прискорення або сповільнення).

**УВАГА**

- Коли рух вашого автомобіля чи автомобіля або пішохода попереду змінюється швидко або значною мірою, так, що система не може виявити та вчасно зреагувати (наприклад, пішохід швидко рухається в напрямку автомобіля з близької відстані, автомобіль вклинюється, змінює смугу руху, повертає, різко маневрує, раптово прискорюється або сповільнюється).
- Коли автомобіль або пішохід зміщується відносно траєкторії руху автомобіля.
- Якщо різниця у швидкості між двома автомобілями незначна.
- Протягом приблизно 15 секунд після запуску двигуна.

**УВАГА**

- Якщо автомобіль попереду або зустрічний автомобіль має унікальну або незвичайну форму, незвично низький або високий дорожній просвіт, або перевозить незвичайний вантаж або має малу ширину (наприклад, мотоцикл).
- Коли транспортний засіб або пішохід знаходиться поблизу дорожнього знака, ділянки, яка відбиває світло (наприклад, води на дорозі) або перебуває в затінку.
- Коли кілька пішоходів згруповані разом.
- Коли пішохода закриває автомобіль чи інший предмет.
- Під час буксирування причепа або іншого транспортного засобу (якщо оснащений заднім буксирним гаком).
- Коли об'єкт – пішохід або велосипедист у світлому одязі.
- Ефективність системи може знизитись за таких умов:
  - Автомобіль рухається слизькою дорогою.
  - Автомобіль рухається по схилу.
  - Коли на задньому сидінні або у багажному відділенні автомобіля розміщено надто важкий багаж.

## Система пом'якшення фронтального зіткнення (FCM)\*

**УВАГА**

- Система може автоматично перевіряти функціональність датчика (радар та камери) з певними обмеженнями. Система може не виявити забруднення датчиків, наприклад, льодом, снігом або наклейками. У цих випадках система може не попередити водія належним чином. Обов'язково регулярно перевіряйте та очищуйте області датчиків.
- У деяких дорожніх умовах FCM може несподівано застосувати часткове гальмування. Коли потрібне прискорення, продовжуйте тиснути на педаль акселератора, щоб подолати дію системи.
- Надмірний шум буде перешкоджати звуку попереджувального сигналу і сигнал може бути не чути.
- На слизькій поверхні збільшується гальмівний шлях.
- FCM може спрацювати, якщо наведені нижче елементи схожі на обриси пішоходів або якщо вони мають такий самий розмір і положення, що й задні ліхтарі автомобіля чи мотоцикла.

**УВАГА**

- Фарба, тінь або візерунок на дорозі, узбіччі або стіні (включаючи вицвілу та незвичну дорожню розмітку).
- Фігура, утворена дорожніми спорудами попереду (такими як тунелі, шляхопроводи, дорожні знаки, відбивачі світла, встановлені збоку транспортних засобів, світловідбивні листи та огорожі), об'єктами на узбіччі (деревами, будівлями) та освітлювальними засобами.
- Фігура, утворена об'єктами на узбіччі, наприклад, деревами, тіннями чи будівлями.
- FCM може продовжувати працювати, коли автомобіль попереду повертає праворуч або ліворуч.
- FCM може спрацювати, коли ваш автомобіль наближається та проїжджає повз автомобіль попереду.
- Залежно від форми дороги (крива дорога, вхід і вихід з повороту, звивиста дорога, регулювання смуги руху, будівельні роботи тощо) функція може тимчасово спрацювати на зустрічний автомобіль попереду вашого автомобіля.
- FCM може реагувати на:

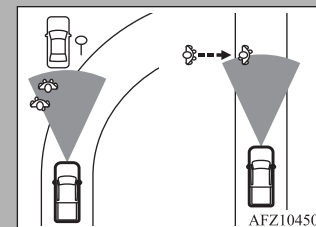
**УВАГА**

- Об'єкти на узбіччі (дорожній знак, огорожа, пішохід або велосипедист, транспортний засіб тощо)
- Об'єкти над дорогою (низький міст, дорожній знак тощо).
- Об'єкти на проїжджій частині (залізнична колія, решітка, металева плита тощо).
- Об'єкти в гаражі (балка тощо)
- Пішоходів, велосипедистів чи мотоцикли, що наближаються до смуги руху.
- Пішоходів та велосипедистів, наприклад, під час руху вузькими вуличками.
- Пішоходів та велосипедистів, які тимчасово переміщуються на смугу руху або наближаються до неї, щоб уникнути перешкод на узбіччі.

## Система пом'якшення фронтального зіткнення (FCM)\*

6

**УВАГА**

- Об'єкти на дорозі, наприклад дерева.
- Велосипедистів
- Автомобілі, пішоходів, велосипедистів, мотоцикли або об'єкти на суміжній смузі або поблизу автомобіля.
- Пішоходів на зустрічній смузі

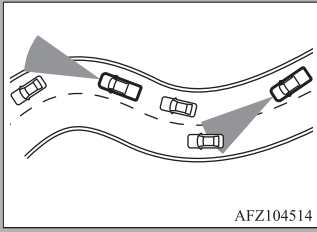

AFZ104514

**УВАГА**

- Під час руху на деяких дорогах, таких як звивисті, горбисті, вигнуті, вузькі дороги, дороги, що будуються або знаходяться на схилі, датчик може виявляти автомобілі, що рухаються в іншій смузі, або може тимчасово не виявляти транспортний засіб, що рухається попереду. Через це, система може працювати незадовільно. Крім того, на виявлення автомобілів може впливати робота автомобіля (поворот керма або положення на смузі руху тощо) або стан автомобіля. В такому разі система може попередити вас блиманням індикатора системи та несподіваним звуковим сигналом. Вам доведеться самостійно дотримуватись належної дистанції до автомобіля, що рухається попереду.

### Увімкнення/вимкнення системи FCM

E00656200080

### Для автомобілів, обладнаних кольоровим рідкокристалічним дисплеєм

Щоб увімкнути або вимкнути FCM, виконайте наведені нижче дії.

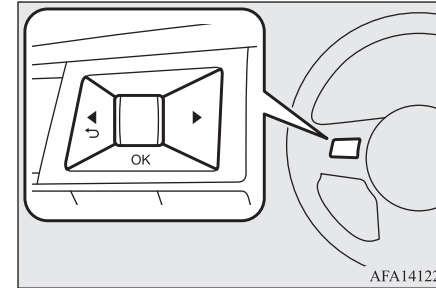

1. Натискайте кнопку ◀ ▶, доки на багатофункціональному дисплеї не з'явиться «Налаштування» та натисніть коліщатко прокрутки. За допомогою коліщатка прокрутки оберіть «Допомога водію» та потім натисніть на нього.  
Див. розділ «Багатофункціональний дисплей 1 типу» на стор. 5-4.
2. За допомогою коліщатка прокрутки оберіть меню «Допомога водію» та потім натисніть на нього.
3. В меню «Допомога водію» оберіть пункт «Аварійне гальмо» та натисніть коліщатко прокрутки. Це вмикає або вимикає FCM.

Коли FCM буде вимкнено, загориться індикаторна лампа FCM OFF.



## Система пом'якшення фронтального зіткнення (FCM)\*

**ПРИМІТКА**

- Вимкнення системи курсової стійкості та запобігання буксуванню ASC призводить до того, що система FCM стає недоступною незалежно від параметрів, вибраних на багатофункціональному інформаційному дисплеї.
- FCM ввімкнеться автоматично після перезапуску двигуна.

### Для автомобілів, обладнаних монохромним рідкокристалічним дисплеєм

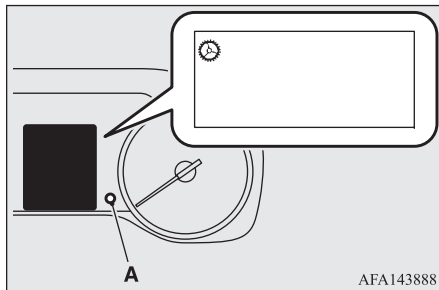

1. Натисніть і утримуйте кнопку (A), доки на багатофункціональному дисплеї не почне блимати індикатор . Див. розділ «Багатофункціональний дисплей 2 типу» на стор. 5-18.

2. Натискайте кнопку (A), доки не відобразиться екран увімкнення/вимкнення FCM.



3. На цьому екрані натисніть і утримуйте кнопку (A) для перемикання між ON і OFF.

Коли FCM буде вимкнено, загориться індикаторна лампа FCM OFF.

**ПРИМІТКА**

- Вимкнення системи ASC призводить до того, що система FCM стає недоступною незалежно від параметрів, вибраних на багатофункціональному інформаційному дисплеї.
- FCM ввімкнеться автоматично після перезапуску двигуна.

### Тимчасова недоступність системи

E00656300049

**Умова А**

За наведених нижче умов блиматиме індикаторна лампа вимкнення системи FCM OFF (повідомлення на багатофункціональ-

ному інформаційному дисплеї не відобразитиметься).

- На передню частину автомобіля падає яскраве світло.
- Температура в салоні перевищує приблизно 40°C під прямими сонячними променями.
- Лобове скло в області камери запітніле чи вкрите інєєм.
- Блок камери виявляє, що вона в змщеному стані.
- Радарний датчик вловлює перешкоди від іншого джерела радіолокаційного випромінювання.

Можливі дії:

Коли вищезазначені умови більше не існують, робота FCM відновиться автоматично.

**ПРИМІТКА**

- Якщо внутрішня сторона лобового скла в області камери запітніла або замерзла, то після ввімкнення кондиціонера знадобиться деякий час, щоб очистити скло. Якщо на цій ділянці з'явився бруд, рекомендуємо звернутися до авторизованого сервісного центру MITSUBISHI MOTORS.

## Система пом'якшення фронтального зіткнення (FCM)\*

### Умова В

За наступних умов індикаторна лампа FCM OFF блиматиме. На автомобілях, обладнаних кольоровим рідкокристалічним дисплеєм, на багатофункціональному дисплеї також з'являється попередження «Пер. датчик заблоковано».

**6**

- Область датчика в передній частині автомобіля вкрита брудом або заблокована.

Можливі дії:

Якщо блимає індикаторна лампа, зупиніть автомобіль у безпечному місці та вимкніть двигун. Очистіть кришку радара в передній частині автомобіля м'якою тканиною та перезапустіть двигун. Якщо індикаторна лампа продовжує блимати, переконайтесь, що кришка датчика не вкрита брудом, снігом або льодом. Якщо індикаторна лампа продовжує світитись, необхідно провести перевірку системи FCM. Рекомендуємо звернутися до авторизованого сервісного центру MITSUBISHI MOTORS.

- Під час руху дорогами, на яких мало дорожніх споруд або будівель (наприклад, довгі мости, пустелі, снігові поля, рух поруч із довгими стінами).

Можливі дії:

Коли вищезазначені умови більше не існують, робота FCM відновиться автоматично.

### Умова С

За наступних умов індикаторна лампа FCM OFF блиматиме. На автомобілях, обладнаних кольоровим рідкокристалічним дисплеєм, на багатофункціональному дисплеї також з'являється попередження «Пер. датчик заблоковано».

- Область датчика в передній частині автомобіля вкрита брудом або заблокована.

Можливі дії:

Якщо загориться індикаторна лампа, зупиніть автомобіль у безпечному місці та вимкніть двигун. Перевірте, чи не закрита зона датчика в передній частині автомобіля, та видаліть перешкоду, що блокує його роботу. Перезапустіть двигун. Якщо індикаторна лампа продовжує світитися протягом декількох хвилин після початку руху, зверніться до авторизованого сервісного центру MITSUBISHI MOTORS для перевірки FCM.

### Умова D

Коли вимкнена ASC, система FCM не гальмуватиме. В такому разі працюватимуть лише візуальні та звукові попередження. Загориться індикаторна лампа FCM OFF.

Можливі дії:

Коли ASTC увімкнено, FCM відновиться автоматично.

### Несправність системи

E0065640053

На автомобілях, обладнаних кольоровим рідкокристалічним дисплеєм, у разі несправності FCM автоматично вимикається, лунає звуковий сигнал, загоряється індикаторна лампа FCM OFF, а на багатофункціональному дисплеї з'являється попереджувальне повідомлення «Несправність Див. док-цію» (Несправність див. інструкцію з експлуатації).

Можливі дії:

Якщо увімкнеться індикаторна лампа, зупиніть транспортний засіб у безпечному місці. Вимкніть двигун і перезапустіть його. Якщо індикаторна лампа продовжує світитися, перевірте FCM. Рекомендуємо звернутися до авторизованого сервісного центру MITSUBISHI MOTORS.

На автомобілях, обладнаних монохромним рідкокристалічним дисплеєм, у разі несправності FCM він автоматично вимикається, лунає звуковий сигнал, а індикаторна лампа FCM OFF блимає.

Можливі дії:

Якщо блимає індикаторна лампа, зупиніть транспортний засіб у безпечному місці. Вимкніть двигун і перезапустіть його. Якщо індикаторна лампа продовжує світитися, перевірте FCM. Рекомендуємо звернутися до авторизованого сервісного центру MITSUBISHI MOTORS.

### Обслуговування системи

E00656500067

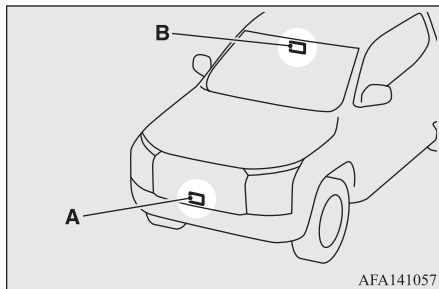

Радарний датчик (A) розташований в передній частині автомобіля. Камера (B) знаходиться у верхній частині лобового скла.

### Системи контролю «сліпих» зон (BSW) (з асистентом зміни смуги руху (LCA))\*

Щоб забезпечити належну роботу FCM, обов'язково дотримуйтесь наступних рекомендацій:

- Область датчика завжди повинна бути чистою.
- Уникайте ударів та пошкоджень ділянок поблизу датчика.
- Не накривайте та не прикріплюйте наклейки чи подібні предмети в області датчика. Це може спричинити відмову чи несправність.
- Не встановлюйте металеві предмети поблизу датчика (захисні решітки тощо). Це може спричинити відмову чи несправність.
- Не розміщуйте матеріали, що відбивають світло, такі як білий папір або дзеркало, на панелі приладів. Відбиття сонячного світла може негативно вплинути на розпізнавальну здатність блоку камери.
- Не змінюйте, не знімайте та не фарбуйте зовнішню передню частину автомобіля в області датчика. Перед налаштуванням або відновленням зони датчика рекомендуємо звернутися до авторизованого сервісного центру MITSUBISHI MOTORS.

### Системи контролю «сліпих» зон (BSW) (з асистентом зміни смуги руху (LCA))\*

E00644300417

Система контролю «сліпих» зон (BSW) допомагає попередити водія про інші транспортні засоби на суміжних смугах під час зміни смуги руху.

6

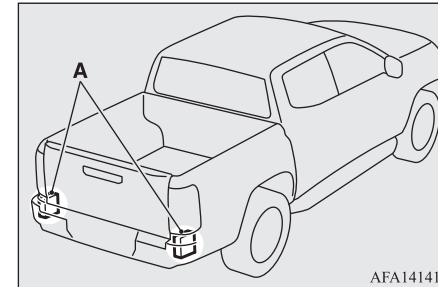

AFA141419

Система BSW використовує радіолокаційні датчики (A), встановлені біля заднього бампера, для виявлення інших транспортних засобів на сусідній смузі.

## Системи контролю «сліпих» зон (BSW) (з асистентом зміни смуги руху (LCA))\*

**УВАГА**

● Система BSW не виключає необхідності безпечного керування автомобілем та не призначена для уникнення зіткнень з іншими автомобілями чи об'єктами. Під час зміни смуги, використовуйте зовнішні та внутрішні дзеркала заднього огляду, а також повертайте голову та дивіться в тому напрямку, в якому буде рухатись ваш автомобіль, щоб переконатись, що змінювати смугу руху безпечно. Ніколи не покладайтесь виключно на систему BSW.

6

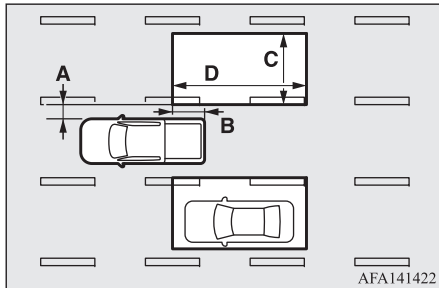

Радарні датчики можуть виявляти транспортні засоби в зоні виявлення з обох боків від вашого автомобіля, як показано на малюнку.

Зони виявлення датчиків знаходяться в наступних діапазонах.

A: приблизно 0,5 м

B: приблизно 1,0 м

C: приблизно 3,0 м

D: приблизно 6,0 м

**Використання системи BSW**

E00656700030

Система BSW працює на швидкості понад 10 км/год.

Якщо радарні датчики виявляють автомобіль у зоні виявлення, засвітиться індикаторна лампа BSW.

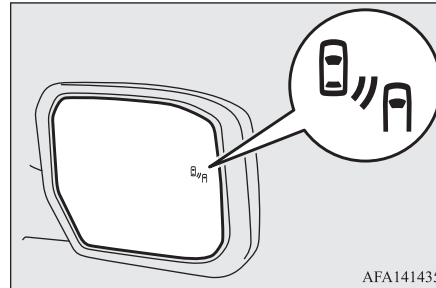

Якщо після цього увімкнути покажчик повороту, система подасть звуковий сигнал (двічі), а індикаторна лампа BSW почне блимати. Індикаторна лампа BSW продовжуватиме блимати, доки виявлений автомобіль не покине зону виявлення.

Індикаторна лампа BSW також загориться на декілька секунд при повороті замка

запалювання в положення «ON» або виборі робочого режиму «ON».

Яскравість індикаторної лампи BSW регулюється автоматично в залежності від яскравості навколишнього освітлення.

**УВАГА**

● Нижче перераховано обмеження системи BSW. Невиконання вимог щодо експлуатації автомобіля відповідно до цих системних обмежень може призвести до серйозних травм або смерті.

• Система BSW не може виявити всі автомобілі та пішоходів за будь-яких умов.

• Радарні датчики можуть не виявити та не активувати BSW, якщо присутні певні об'єкти, наприклад:

## Системи контролю «сліпих» зон (BSW) (з асистентом зміни смуги руху (LCA))\*

**УВАГА**

- Пішоходи, велосипеди, тварини.
- Транспортні засоби, такі як мотоцикли, низькі транспортні засоби або автомобілі з високим кліренсом.
- Зустрічні транспортні засоби
- Транспортні засоби, що залишаються в зоні виявлення, коли ви прискорюєтеся після зупинки.
- Транспортний засіб, що виїжджає на суміжну смугу руху приблизно з тією ж швидкістю, що і ваш автомобіль.
- Транспортний засіб, що швидко наближається ззаду.
- Транспортний засіб, який ваш автомобіль швидко обганяє.
- Транспортний засіб, який швидко проїжджає через зону виявлення.
- Під час обгону кількох автомобілів поспіль, автомобілі після першого автомобіля можуть не виявлятися, якщо вони їдуть близько один до одного.
- Зона виявлення радарних датчиків розроблена з урахуванням стандартної ширини смуги. Під час руху по ширшій смузі радарні датчики можуть не виявляти автомобілі на суміжній смузі. Під час руху по вузькій смузі радарні датчики можуть виявити транспортні засоби, що рухаються за дві смуги.

**УВАГА**

- Радарні датчики розроблені таким чином, щоб ігнорувати більшість нерухомих об'єктів, однак час від часу вони можуть виявляти такі об'єкти, як огорожі, стіни, листя та припарковані автомобілі. Це нормальний режим роботи.
- Наступні умови можуть зменшити здатність радара виявляти інші транспортні засоби:
  - Складні погодні умови
  - Бризки з дороги
  - Накопичення льоду/інею/бруду на автомобілі
- Не розміщуйте наклейки (включаючи прозорий матеріал) і не встановлюйте жодних аксесуарів, а також не наносьте додаткову фарбу поблизу радарних датчиків. Ці умови можуть зменшити здатність радара виявляти інші транспортні засоби:
- Надмірний шум (наприклад, гучний звук аудіосистеми, відкрите вікно автомобіля) може заважати почути звуковий сигнал.

**Увімкнення/вимкнення BSW**

E00656800057

**Для автомобілів, обладнаних кольоровим рідкокристалічним дисплеєм**

Щоб увімкнути чи вимкнути систему BSW виконайте наступні дії:

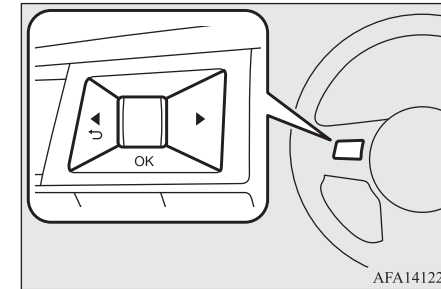
**6**

AFA141220

1. Натискайте кнопку ◀ ▶, доки на багатофункціональному дисплеї не з'явиться «Налаштування» та натисніть коліщатко прокрутки. За допомогою коліщатка прокрутки оберіть «Допомога водію». Далі натисніть на коліщатко прокрутки.

Див. розділ «Багатофункціональний дисплей 1 типу» на стор. 5-4.

Системи контролю «сліпих» зон (BSW) (з асистентом зміни смуги руху (LCA))\*

2. Оберіть «Сліпа зона» та натисніть на коліщатко прокрутки.
3. Оберіть «Застереження» та натисніть на коліщатко прокрутки.

2. Натискайте кнопку (A), доки не відобразиться екран увімкнення/вимкнення BSW.

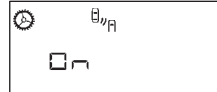

3. На цьому екрані натисніть і утримуйте кнопку (A) для перемикання між ON і OFF.

**ПРИМІТКА**

- Система збереже поточні налаштування на багатофункціональному дисплеї, навіть якщо двигун буде перезапущено.

**ПРИМІТКА**

- Система збереже поточні налаштування на багатофункціональному дисплеї, навіть якщо двигун буде перезапущено.

6

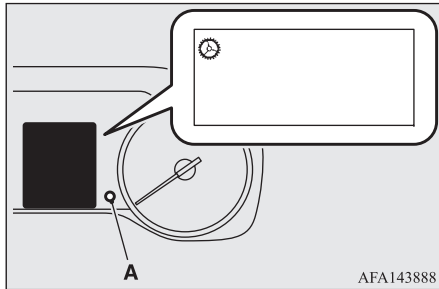

Для автомобілів, обладнаних монохромним рідкокристалічним дисплеєм



1. Натисніть і утримуйте кнопку (A), доки на багатофункціональному дисплеї не почне блимати індикатор . Див. розділ «Багатофункціональний дисплей 2 типу» на стор. 5-18.

Дорожні ситуації BSW

E006S990020

- Індикатор ввімкнений 
- Індикатор вимкнений 
- Індикатор блимає 

Ззаду наближається інший автомобіль

Наближення ззаду

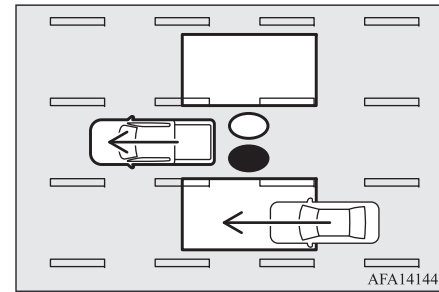

Індикаторна лампа BSW засвічується, якщо автомобіль в'їжджає в зону виявлення ззаду по суміжній смузі.

## Системи контролю «сліпих» зон (BSW) (з асистентом зміни смуги руху (LCA))\*

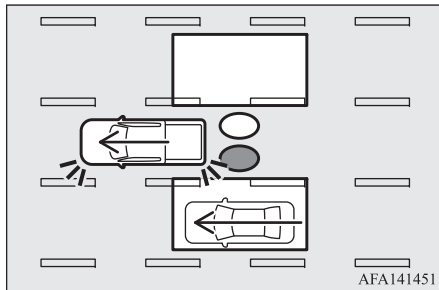
**Наближення ззаду**

Якщо водій увімкне сигнал повороту, коли в зоні виявлення перебуває інший автомобіль, система подасть звуковий сигнал (двічі), а індикаторна лампа BSW почне блимати.

**ПРИМІТКА**

- Радарні датчики можуть не виявити транспортні засоби, які швидко наближаються ззаду.

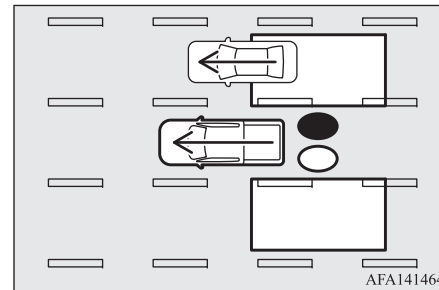
**Обгін іншого автомобіля****Обгін іншого автомобіля**

Індикаторна лампа BSW засвітиться, якщо ви обганяєте інший автомобіль і він залишається в зоні виявлення близько 2 секунд.

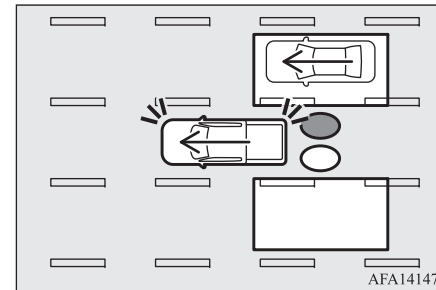
**Обгін іншого автомобіля**

Якщо водій увімкне сигнал повороту, коли в зоні виявлення перебуває інший автомобіль, система подасть звуковий сигнал (двічі), а індикаторна лампа BSW почне блимати.

**ПРИМІТКА**

- Під час обгону кількох автомобілів поспіль, автомобілі після першого автомобіля можуть не виявлятися, якщо вони їдуть близько один до одного.
- Радарні датчики можуть не виявити транспортні засоби, що рухаються повільніше, якщо їх швидко проїхати.

## Системи контролю «сліпих» зон (BSW) (з асистентом зміни смуги руху (LCA))\*

### Наближення збоку

#### Наближення збоку

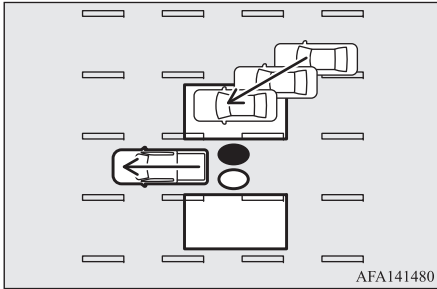

6

Індикаторна лампа BSW засвітиться, якщо автомобіль потрапляє в зону виявлення з будь-якого боку.

#### Наближення збоку

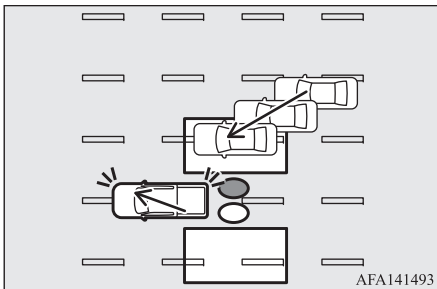

Якщо водій увімкне сигнал повороту, коли в зоні виявлення перебуває інший автомобіль, система подасть звуковий сигнал (двічі), а індикаторна лампа BSW почне блимати.

#### ПРИМІТКА

- Радарні датчики можуть не виявити автомобіль, який рухається приблизно з тією ж швидкістю, що й ваш автомобіль, коли він потрапляє в зону виявлення.

### Тимчасова недоступність системи

E00660000050

У разі виявлення блокування радару системи BSW на багатофункціональному інформаційному дисплеї з'явиться попередження «Unavailable Side Radar Obstruction/Недоступна бічна перешкода на радарі».

Система буде недоступною, поки не зникнуть умови, що перешкоджають її роботі. Радарні датчики можуть бути заблоковані тимчасовими умовами навколишнього середовища, наприклад бризками води, паром або туманом. Стан блокування також може бути спричинений такими об'єктами, як лід, іній або бруд, які заважають радарним датчикам.

#### ПРИМІТКА

- Якщо система BSW перестає працювати, то система сповіщення про перехресний рух позаду (RCTA) також припинить роботу.

Можливі дії:

Коли зникнуть перераховані вище обставини, система автоматично відновить роботу.

### Несправність системи

E00660100051

У разі несправності системи BSW вона автоматично вимикається, загоряється індикаторна лампа BSW (бурштинового кольору) або дисплей. На автомобілях, обладнаних кольоровим рідкокристалічним дисплеєм, на багатофункціональному дисплеї з'являється попередження про несправність системи.

**Індикатор BSW (на багатофункціональному інформаційному дисплеї)**







## Сповіщення про перехресний рух позаду (RCTA)\*

### ПРИМІТКА

- На автомобілях, обладнаних RCTA, якщо система BSW припиняє роботу, система RCTA також припиняє роботу.

Можливі дії:

Зупиніть автомобіль у безпечному місці, вимкніть і знову запустіть двигун. Якщо повідомлення продовжує з'являтися, необхідно провести перевірку систем BSW. Рекомендуємо звернутися до авторизованого сервісного центру MITSUBISHI MOTORS.

### Обслуговування системи

E00656900045

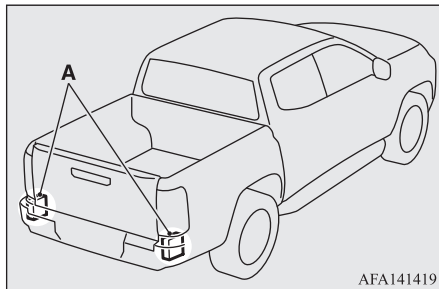

Два радарні датчики (A) системи BSW знаходяться біля заднього бампера. Завжди підтримуйте ділянку біля радарних датчиків чистою.

Радарні датчики можуть бути заблоковані тимчасовими умовами навколишнього середовища, наприклад бризками води, паром або туманом.

Стан блокування також може бути спричинений такими об'єктами, як лід, іній або бруд, які заважають радарним датчикам.

Перевірте та приберіть предмети, що закривають ділянку навколо радарних датчиків.

Не розміщуйте наклейки (включаючи прозорий матеріал) і не встановлюйте жодних аксесуарів, а також не наносьте додаткову фарбу поблизу радарних датчиків.

Уникайте ударів та пошкоджень ділянок поблизу радарних датчиків.

Якщо внаслідок зіткнення пошкоджено зону навколо датчиків радара, зверніться до авторизованого сервісного центру MITSUBISHI MOTORS.

### Сповіщення про перехресний рух позаду (RCTA)\*

E00652400433

Система сповіщення про перехресний рух позаду (Rear Cross Traffic Alert, RCTA) допоможе вам під час виїзду заднім ходом з місця для паркування. Коли автомобіль рухається заднім ходом, система розпізнає

інші транспортні засоби, які наближаються справа чи зліва від автомобіля. Система попередить вас, якщо виявить об'єкти, що рухаються в поперечному напрямку.

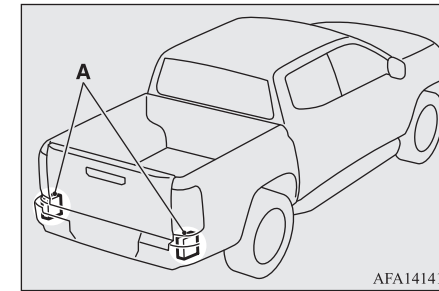

6

Система RCTA використовує радарні датчики (A), встановлені з обох боків біля заднього бампера для виявлення автомобіля, що наближається.

Радарні датчики (A) можуть виявляти автомобіль, що наближається, на відстані до 20 метрів.



## Сповіщення про перехресний рух позаду (RCTA)\*

6

**УВАГА**

- Система RCTA не виключає необхідності безпечного керування автомобілем та не призначена для уникнення зіткнень з іншими автомобілями чи об'єктами. Виїжджаючи з паркувального місця заднім ходом, завжди використовуйте зовнішні та внутрішні дзеркала заднього огляду, повертайтеся та дивіться в напрямку руху вашого автомобіля. Ніколи не покладайтеся виключно на систему RCTA.

**Використання системи RCTA**

E0065700072

Система RCTA допомагає попередити водія про автомобіль, що наближається, коли водій виїжджає заднім ходом з паркувального місця.

Система RCTA працює, коли важіль перемикавання передач знаходиться в положенні «R» (Задній хід), а швидкість автомобіля не перевищує приблизно 12 км/год.

Якщо радар виявляє транспортний засіб, що наближається з будь-якого боку, система подає звуковий сигнал (один раз), а індикаторна лампа BSW блимає з того боку, з якого наближається транспортний засіб.

**ПРИМІТКА**

- Індикаторна лампа на дзеркальній поверхні зовнішнього дзеркала заднього виду загоряється, коли замок запалювання або робочий режим знаходиться в положенні ON, та гасне через кілька секунд.
- Яскравість індикаторної лампи на дзеркальній поверхні зовнішнього дзеркала заднього виду змінюється залежно від освітлення навколо автомобіля.

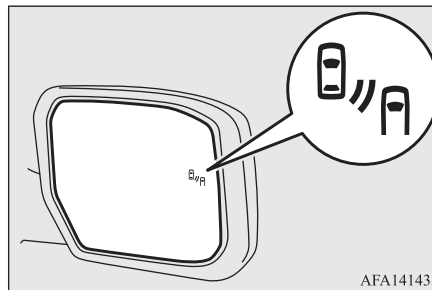
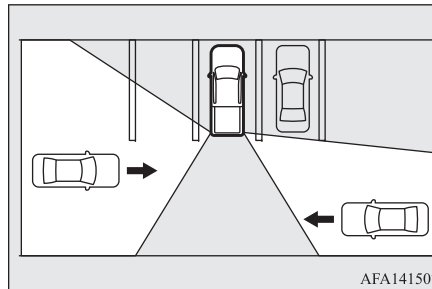
**УВАГА**

- Існує межа ефективності роботи системи RCTA. Не покладайтеся виключно на систему. Завжди керуйте автомобілем безпечно. Невиконання вимог щодо експлуатації автомобіля відповідно до цих системних обмежень може призвести до серйозних травм або смерті.
- Під час буксирування іншого автомобіля (якщо автомобіль обладнаний заднім буксирним гаком), він може бути виявлений неточно, і система може працювати неправильно.
- Завжди перевіряйте оточення та повертайтеся, щоб перевірити, що знаходиться позаду вас, перш ніж почати рух заднім ходом. Радарні датчики виявляють автомобілі, що наближаються (рухаються). Радарні датчики не можуть виявити кожен об'єкт, наприклад:
  - Пішоходів, велосипеди, мотоцикли, тварин або дитячі іграшкові автомобілі.
  - Автомобіль, який проїжджає зі швидкістю, вищою ніж приблизно 30 км/год.
  - Автомобіль, який проїжджає зі швидкістю, нижчою ніж приблизно 8 км/год.
- Радарні датчики можуть не виявляти наближення транспортних засобів у певних ситуаціях:

Сповіднення про перехресний рух позаду (RCTA)\*

**УВАГА**

- Якщо припаркований поруч автомобіль закриває промінь радарного датчика.



AFZ104527

- Коли автомобіль припарковано під нахилом.



AFZ104530

- Коли автомобіль припарковано на похилій поверхні.



AFZ104543

**УВАГА**

- Коли автомобіль, що наближається, повертає в коридор для паркування вашого автомобіля.



AFZ104556

- Якщо кут між вашим автомобілем і автомобілем, що наближається, невеликий



AFZ104569

- Наступні умови можуть зменшити здатність радару виявляти інші транспортні засоби:
  - Складні погодні умови
  - Бризки з дороги
  - Накопичення льоду/інею/бруду на автомобілі

**УВАГА**

- Не наклеюйте наклейки (в тому числі з прозорого матеріалу), не встановлюйте металеву фурнітуру або аксесуари з будь-якого матеріалу, не наносьте додаткову фарбу біля радарних датчиків. Ці умови можуть зменшити здатність радару виявляти інші транспортні засоби:
- Хоча радарні датчики не призначені для виявлення нерухомих перешкод, вони можуть виявляти такі перешкоди, як огорожі, стіни та припарковані автомобілі, залежно від обставин.
- Надмірний шум (наприклад, гучний звук аудіосистеми, відкрите вікно автомобіля) може заважати почути звуковий сигнал.

## Сповіщення про перехресний рух позаду (RCTA)\*

**ПРИМІТКА**

- У разі наближення кількох автомобілів, які рухаються один за одним (Сцена 1) або назустріч один одному (Сцена 2) система RCTA може не подати звуковий сигнал після того, як перший автомобіль проїде повз датчики.

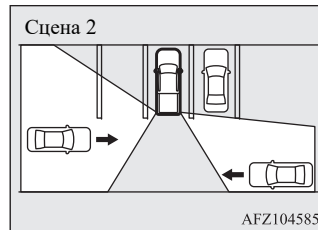
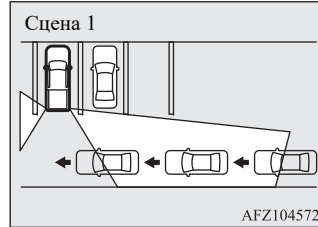
**Увімкнення чи вимкнення системи RCTA**

E00657100028

Щоб увімкнути чи вимкнути систему RCTA виконайте наступні дії:

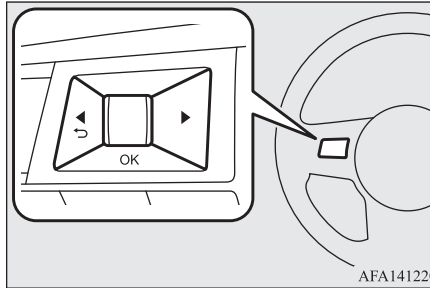

- Натискайте кнопку ◀ ▶, доки на багатофункціональному дисплеї не з'явиться «Налаштування» та натисніть коліщатко прокрутки. За допомогою коліщатка прокрутки оберіть «Допомога водію». Далі натисніть на коліщатко прокрутки.
- За допомогою коліщатка прокрутки виберіть меню «Сповіщення про перехресний рух позаду» та натисніть коліщатко прокрутки.
- Щоб увімкнути або вимкнути систему RCTA, скористайтесь коліщатком прокрутки для переходу між пунктами меню та натисніть на коліщатко прокрутки, щоб вибрати або змінити пункт.

**ПРИМІТКА**

- У разі ввімкнення/вимкнення системи її поточні налаштування зберігатимуться навіть після перезапуску двигуна.

**Тимчасова недоступність системи**

E00657200029

У разі виявлення блокування радару система вимкнеться автоматично. На багатофункціональному інформаційному дисплеї з'явиться попередження «Недоступно Бічний датчик заблокований». Система буде недоступною, поки не зникнуть умови, що перешкоджають її роботі. Радарні датчики можуть бути заблоковані тимчасовими умовами навколишнього середовища, наприклад бризками води, паром або туманом. Стан блокування також може бути спричинений такими об'єктами, як лід, іній або бруд, які заважають радарним датчикам.

**ПРИМІТКА**

- Якщо система BSW перестає працювати, то система RCTA також припинить роботу.

**Можливі дії:**

## Система контролю за смугою руху (LDW)\*

Коли зникнуть перераховані вище обставини, система автоматично відновить роботу.

## Несправність системи

E00657300046

У разі несправності системи RCTA, вона вимкнеться автоматично. На багатофункціональному інформаційному дисплеї з'явиться повідомлення з попередженням «Несправність Див. док-цію» (Несправність див. інструкцію з експлуатації).

## ПРИМІТКА

- Якщо система BSW перестає працювати, то система RCTA також припинить роботу.

## Можливі дії:

Зупиніть автомобіль у безпечному місці, вимкніть і знову запустіть двигун. Якщо повідомлення продовжує з'являтися, необхідно провести перевірку систем RCTA. Рекомендуємо звернутися до авторизованого сервісного центру MITSUBISHI MOTORS.

## Обслуговування системи

E00657400034

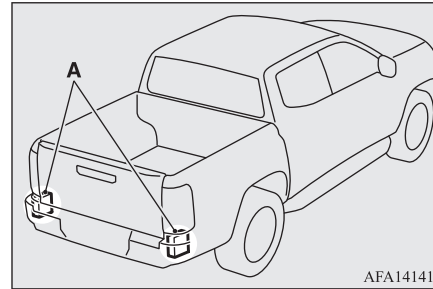

AFA141419

Два радарні датчики (A) системи RCTA знаходяться біля заднього бампера. Завжди підтримуйте ділянку біля радарних датчиків чистою.

Радарні датчики можуть бути заблоковані тимчасовими умовами навколишнього середовища, наприклад брызками води, паром або туманом.

Стан блокування також може бути спричинений такими об'єктами, як лід, іній або бруд, які заважають радарним датчикам.

Перевірте та приберіть предмети, що закривають ділянку навколо радарних датчиків.

Не розміщуйте наклейки (включаючи прозорий матеріал) і не встановлюйте жодних аксесуарів, а також не наносьте додаткову фарбу поблизу радарних датчиків.

Не встановлюйте металеві предмети поблизу датчика (захисні решітки тощо). Це може спричинити відмову чи несправність.

Уникайте ударів та пошкоджень ділянок поблизу радарних датчиків. Якщо в результаті зіткнення пошкоджено зону поблизу радарних датчиків, рекомендуємо звернутися до авторизованого сервісного центру MITSUBISHI MOTORS.

6

## Система контролю за смугою руху (LDW)\*

E00635701483

Система контролю за смугою руху LDW працює, коли автомобіль рухається зі швидкістю близько 60 км/год і вище, а також добре видно дорожню розмітку.

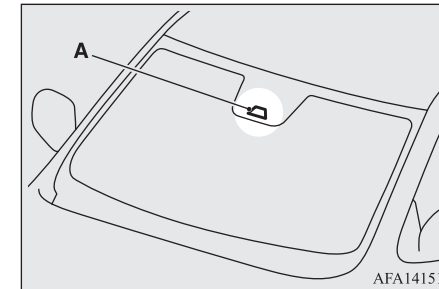

AFA141510

## Система контролю за смугою руху (LDW)\*

Система LDW стежить за розміткою на смузі руху за допомогою камери (А), яка знаходиться над внутрішнім дзеркалом.

Система LDW попереджає водія про те, що транспортний засіб починає залишати смугу руху, за допомогою індикатора та вібрації керма. Зверніться до розділу «LDW Використання системи» на стор. 6-104

функціональному інформаційному дисплеї блиматиме індикатор LDW, щоб попередити водія.



6

### УВАГА

- Система LDW є лише пристроєм попередження, який допомагає інформувати водія про можливий випадковий виїзд за межі смуги руху. Вона не керуватиме транспортним засобом і не запобігатиме втраті контролю. Водій зобов'язаний бути пильним, безпечно керувати, тримати автомобіль на смузі руху та постійно контролювати його.

## ВИКОРИСТАННЯ СИСТЕМИ LDW

E00657500051

Система LDW забезпечує функцію попередження про виїзд за межі смуги руху, коли автомобіль рухається зі швидкістю близько 60 км/год і вище, а також добре видно дорожню розмітку. При наближенні автомобіля до лівої або правої сторони смуги руху, кермо завібрує, а на багато-

### УВАГА

- Існує межа ефективності роботи системи LDW. Не покладайтеся виключно на систему. Завжди керуйте автомобілем безпечно. Невиконання вимог щодо експлуатації автомобіля відповідно до цих системних обмежень може призвести до серйозних травм або смерті.
- Система не працюватиме на швидкості нижче близько 60 км/год або якщо вона не може виявити розмітку.
- Не використовуйте систему LDW за наступних умов, оскільки вона може працювати неправильно:
  - За поганої погоди (дощ, туман, сніг тощо)
  - Під час руху по слизьких дорогах, наприклад, по льоду чи снігу.
  - Під час руху по звивистих або нерівних дорогах.
  - При перекритті смуги через ремонт дороги.
  - Під час руху тимчасовою смугою.

### УВАГА

- Під час руху по дорогах із занадто вузькою шириною смуги.
- Під час руху за нетипового стану шин (наприклад, зносу шин, низького тиску в шинах, встановлення запасного колеса, ланцюгів на колесах, нестандартних коліс).
- Якщо автомобіль обладнано неоригінальними деталями гальм або деталями підвіски.
- Під час буксирування причепа або іншого транспортного засобу (якщо оснащений заднім буксирним гаком).
- Система може не працювати належним чином за наступних умов:
  - На дорогах з багатьма паралельними смугами руху; розмітка, що втратила колір або нечітко нанесена; розмітка, нанесена жовтою фарбою; нестандартна розмітка; або розмітка, вкрита водою, брудом, снігом тощо.
  - На дорогах, де ще помітна розмітка, яку перестали наносити.
  - На дорогах, де є круті повороти.
  - На дорогах, де є об'єкти, що різко контрастують, наприклад, тіні, сніг, вода, колії, шви або лінії, що залишились після ремонту дороги. (Система LDW може розпізнати ці елементи як розмітку.)
  - На дорогах, де смуга руху з'єднується або розділяється.

6-104 Початок експлуатації та керування автомобілем

## Система контролю за смугою руху (LDW)\*

**УВАГА**

- Коли напрямок руху автомобіля не збігається з розміткою.
- Під час руху поблизу транспортного засобу попереду вас, що перекриває радіус виявлення камери смуги руху.
- Коли дощ, сніг, бруд або сторонні предмети прилипають до лобового скла перед камерою смуги руху.
- Якщо світло фар недостатньо яскраве через забруднення їх скла або якщо кут нахилу фар не відрегульований належним чином.
- Коли яскраве світло потрапляє на камеру смуги руху. (Наприклад, світло світить прямо на передню частину автомобіля на сході чи заході сонця.)
- Коли відбувається різка зміна яскравості. (Наприклад, коли транспортний засіб в'їжджає або виїжджає з тунелю чи під мостом.)

**Увімкнення/вимкнення системи LDW**

E00657600036

Можна увімкнути чи вимкнути систему LDW за допомогою меню «Налаштування» на багатофункціональному інформаційному дисплеї.

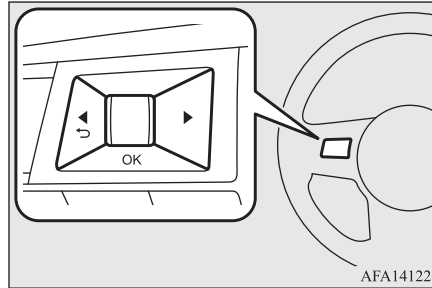

AFA141220

**ПРИМІТКА**

- Якщо вимкнути систему LDW за допомогою меню «Налаштування», то система залишатиметься вимкненою при наступному запуску двигуна.

**Тимчасова недоступність системи**

E00657700066

**6**

1. Натискайте кнопку ◀ ▶, доки на багатофункціональному дисплеї не з'явиться «Налаштування» та натисніть коліщатко прокрутки. За допомогою коліщатка прокрутки оберіть «Допомога водію». Далі натисніть на коліщатко прокрутки.  
Див. розділ «Багатофункціональний дисплей 1 типу» на стор. 5-4.
2. За допомогою коліщатка прокрутки виберіть меню «Смуга» та натисніть коліщатко прокрутки.
3. За допомогою коліщатка прокрутки виберіть меню «УВАГА LDW» та натисніть коліщатко прокрутки.
4. Щоб увімкнути або вимкнути систему LDW, скористайтесь коліщатком прокрутки для переходу між пунктами меню та натисніть на коліщатко прокрутки, щоб вибрати або змінити пункт.

Якщо автомобіль припарковано під прямими сонячними променями в умовах високої температури (понад приблизно 40 °C), то після його запуску система LDW може автоматично вимкнутись, блиматиме індикатор LDW, а на багатофункціональному інформаційному дисплеї з'явиться повідомлення «Недоступно. Висока температура в салоні».

Коли температура в салоні знизиться, система LDW автоматично відновить роботу, а індикатор LDW перестане блимати.

Система LDW не призначена для попередження за наступних умов:

- Якщо використовується сигнал зміни смуги руху та смуга руху змінюється в напрямку сигналу. (Система LDW знову запрацює приблизно через дві секунди після вимкнення сигналу зміни смуги руху.)

Початок експлуатації та керування автомобілем 6-105

## Датчики паркування (Передні/Задні)\*

- Якщо швидкість автомобіля зменшується приблизно до 60 км/год.

Після завершення вищевказаних умов і настання необхідних робочих умов система LDW відновить роботу.

## Несправність системи

**6**

Якщо система LDW несправна, її буде автоматично вимкнено, а на багатофункціональному інформаційному дисплеї з'явиться повідомлення «Несправність Див. док-цію». Якщо на багатофункціональному інформаційному дисплеї з'являється повідомлення «Несправність Див. док-цію», з'їдьте з дороги в безпечному місці, вимкніть двигун, а потім перезапустіть його. Якщо на багатофункціональному інформаційному дисплеї продовжує з'являтися повідомлення «Несправність Див. док-цію», необхідно провести перевірку системи LDW в авторизованого дилера Mitsubishi Motors.

## Обслуговування системи

E00657900055

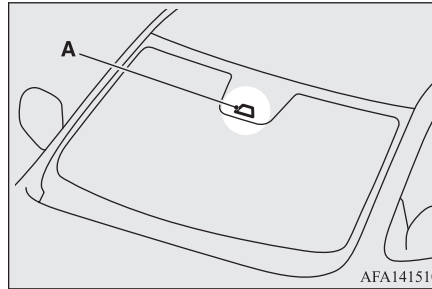

Камера смуги руху (A) системи LDW знаходиться над внутрішнім дзеркалом заднього огляду.

Щоб підтримувати належну роботу системи LDW і запобігти несправності системи, обов'язково дотримуйтесь наступних умов:

- Завжди підтримуйте лобове скло в чистоті.
- Не розміщуйте наклейки (включаючи прозорий матеріал) і не встановлюйте жодних аксесуарів поблизу камери.
- Не розміщуйте матеріали, що відбивають світло, такі як білий папір або дзеркало, на панелі приладів. Відбиття сонячного світла може негативно вплинути на розпізнавальну здатність блоку камери.

- Уникайте ударів та не пошкоджень ділянок поблизу камери. Не торкайтеся об'єктива камери та не відкручуйте гвинт, який знаходиться на блоці камери. Якщо блок камери пошкоджено внаслідок аварії, рекомендуємо звернутися до авторизованого сервісного центру MITSUBISHI MOTORS.

## Датчики паркування (Передні/Задні)\*

E00647700496

Система датчиків паркування подає звуковий сигнал, щоб повідомити водія про перешкоди навколо автомобіля за допомогою датчиків паркування, які знаходяться у передньому та задньому бамперах. Коли увімкнена клавіша «Автоматичне відображення датчиків паркування», на багатофункціональному інформаційному дисплеї автоматично з'явиться зображення з датчика паркування.



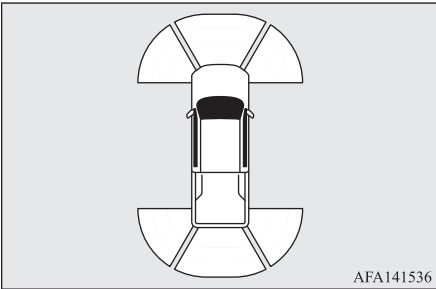

### УВАГА

- Система датчиків паркування надає додаткової зручності, але вона не виключає необхідності безпечного паркування.
- Водій завжди несе відповідальність за безпеку під час паркування та виконання інших маневрів. Перш ніж паркуватись, озирніться навколо та переконайтесь, що робити це безпечно.
- Прочитайте та усвідомте обмеження системи датчиків паркування, які перераховані в цьому розділі. Кольори індикатору датчика паркування вказують на різні відстані до об'єкта.

### УВАГА

- Неприятливі погодні умови або джерела ультразвуку, такі як автоматична мийка, пневматичні гальма вантажівки або пневматичний дріль, можуть впливати на роботу системи; це може призвести до зниження продуктивності або помилкового спрацювання.
- Система датчиків паркування призначена для того, щоб допомогти водію виявити великі нерухомі предмети, щоб уникнути пошкодження автомобіля.
- Система датчиків паркування не призначена для запобігання контакту із невеликими або рухомими об'єктами. Завжди рухайтесь повільно. Система не виявляє невеликі предмети, що знаходяться нижче бампера/бічної частини автомобіля, і може не виявляти об'єкти, розташовані близько до бампера/бічної частини автомобіля або на землі.
- Система датчиків паркування може не виявляти наступні об'єкти: нестійкі об'єкти, такі як сніг, тканина, бавовна, скло, вовна тощо; тонкі предмети, такі як мотузка, дріт, ланцюг тощо; або клиноподібні предмети.
- Підтримуйте належний тиск повітря в шинах. Невідповідний тиск повітря може призвести до несправності. Крім того, якщо є різниця в розмірі шин, система датчиків паркування може працювати некоректно.

## Датчики паркування (Передні/Задні)\*

### УВАГА

- У разі встановлення деталей, відмінних від оригінальних деталей MITSUBISHI MOTORS, система датчика паркування може працювати некоректно.

Якщо автомобіль отримав пошкодження облицювання бампера, в результаті чого воно зміщене або зігнуте, може змінитись зона дії датчиків, що спричинить неточне визначення перешкод або помилкові сигнали тривоги.

Якщо датчики або область навколо датчиків забруднені водою, брудом, снігом тощо, на панелі приладів з'явиться індикатор помилки. Див. розділ «Перелік повідомлень на інформаційному екрані» на стор. 5-29.

6

### ЗАСТЕРЕЖЕННЯ

- Надмірний шум (наприклад, гучний звук аудіосистеми або відкрите вікно автомобіля) може заважати почути звуковий сигнал.
- Очищуйте датчики паркування (розташовані на облицюванні бампера) від снігу, льоду та значного накопичення бруду. Не очищуйте датчики гострими предметами. Якщо датчики закриті, точність функції датчика паркування буде знижена.

## Датчики паркування (Передні/Задні)\*

### Робота системи датчика паркування

E00658000079

Система інформує візуальним і звуковим сповіщенням про:

6

- перешкоди попереду, якщо важіль перемикачів передач знаходиться в положенні, відмінному від «R» (задній хід) або «N» (нейтраль), або якщо селектор в положенні «D» (ПУХ).

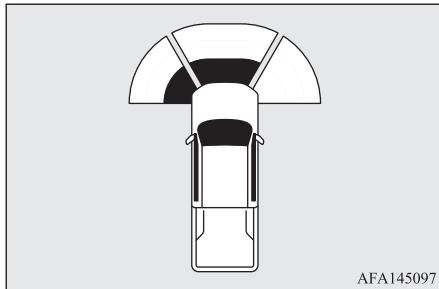

- перешкоди попереду та позаду, якщо важіль перемикачів передач знаходиться в положенні «R» (задній хід) або селектор передач знаходиться в положенні «R» (задній хід)

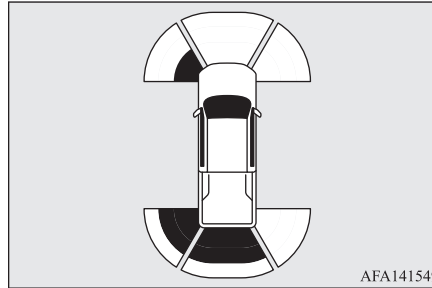

Система вмикається, коли швидкість руху автомобіля перевищить 10 км/год. Вона вмикається знову в разі зниження швидкості

Переривчастий сигнал припиниться через кілька секунд, якщо перешкоду виявлено лише кутовим датчиком, а відстань не змінюється. Звуковий сигнал припиниться, коли перешкода віддалиться від автомобіля.

У разі виявлення перешкоди блимає індикатор першого рівня (зелений). На другому рівні індикатор (зелений) блимає, а звуковий сигнал лунає з перервами. Попередження для кутових зон починається з другого рівня. Коли автомобіль наближається до об'єкта, колір індикатора змінюється на жовтий і збільшується частота блимання. Коли автомобіль дуже близько до об'єкта, індикатор перестає блимати та

змінює колір на червоний, а звуковий сигнал звучить безперервно.

Коли відстань до перешкоди стає достатньо великою, переривчастий звуковий сигнал перестає лунати та перемикається лише на дисплей. У разі виявлення перешкоди звуковий сигнал датчика можна вимкнути за допомогою коліщатка прокрутки на кермі.

Коли автомобіль наближається до перешкоди, на багатофункціональному інформаційному дисплеї з'являється індикатор датчика паркування (виявлена зона).

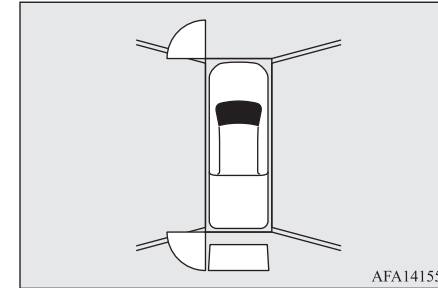

Індикатор датчика паркування також з'являється в режимі Система кругового огляду на екрані мультимедійної системи Mitsubishi Connect (SDA) з навігаційною системою.

**УВАГА**

- Існує межа ефективності роботи системи датчиків паркування. Не покладайтеся виключно на систему. Завжди керуйте автомобілем безпечно. Невиконання вимог щодо експлуатації автомобіля відповідно до цих системних обмежень може призвести до серйозних травм або смерті.
- Прочитайте та усвідомте обмеження системи датчиків паркування, які перераховані в цьому розділі. Неприятливі погодні умови можуть вплинути на роботу системи датчиків паркування; це може включати зниження ефективності або помилкове спрацювання.
- Залежно від температури або погоди, навколишніх умов, таких як дорожнє покриття, розмір і форма перешкод, датчики паркування можуть не виявляти об'єкти або виявляти їх помилково. Крім того, датчики паркування можуть не виявляти об'єкти, які легко поглинають звукові хвилі. Завжди перевіряйте місцевість навколо перед тим, як почати рух.
- Під час буксирування іншого автомобіля (якщо автомобіль обладнаний заднім буксирним гаком) виявлення може бути неточним, і система може працювати неправильно.

**УВАГА**

- Система датчиків паркування вимикається на швидкості понад 10 км/год. Вона вмикається знову в разі зниження швидкості
- Неприятливі погодні умови або джерела ультразвуку, такі як автоматична автоматика, пневматичні гальма вантажівки або пневматичний дріль, можуть вплинути на роботу системи датчиків паркування; це може включати зниження ефективності або помилкове спрацювання.
- Система датчиків паркування не призначена для запобігання контакту із невеликими або рухомими об'єктами. Завжди рухайтесь повільно. Система не виявляє невеликі предмети, що знаходяться нижче бампера чи на землі.
- Система датчиків паркування може не виявляти наступні об'єкти: нестійкі об'єкти, такі як сніг, тканина, бавовна, скло, вовна тощо; тонкі предмети, такі як мотузка, дріт, ланцюг тощо; або клиноподібні предмети; об'єкти складної форми або кілька предметів поруч.
- Система датчиків паркування може не виявляти об'єкти на швидкості понад 5 км/год, а також певні об'єкти під кутом або рухомі об'єкти.
- Система датчиків паркування не реагує на такі перешкоди.
  - Короткі перешкоди
  - Вузькі перешкоди

**УВАГА**

- Перешкоди, які раптово з'являються на шляху руху
- Наступні перешкоди можуть бути не виявлені або робота системи датчиків паркування може затримуватися.
  - Перешкоди, які знаходяться високо над землею
  - Якщо є перешкоди, такі як бордюри
  - Коли є обмежувачі руху коліс
  - Коли ділянка перешкоди вкрита снігом, брудом або травою
- Коли частина зони дії датчика замерзє, з'являється повідомлення про помилку, а датчики паркування можуть не виявляти перешкоди, наприклад, стіни, навіть якщо вони присутні. (Робота відновиться після танення криги).
- Система датчиків паркування може не виявляти наступні об'єкти:
  - Пішоходів, які наближаються до автомобіля збоку
  - Об'єкти розташовані поряд з автомобілем
- Система датчиків паркування може не працювати за наступних умов:
  - У разі накопичення крапель дощу, снігу, льоду, бруду тощо на датчиках паркування.
  - Якщо поблизу автомобіля лунає гучний звук.

## Датчики паркування (Передні/Задні)\*

**УВАГА**

- Якщо поверхня перешкоди розташована по діагоналі до задньої частини автомобіля.
- Якщо датчик паркування або область навколо нього дуже гаряча або холодна.
- Система датчиків паркування може випадково спрацювати за наступних умов:
  - Під час руху з відчиненим заднім бортом
  - Якщо навколо автомобіля є висока трава.
  - Якщо збоку від автомобіля є якась конструкція (наприклад, стіна, обладнання пункту оплати за проїзд дорогою, вузький тунель або ворота стоянки).
  - Якщо на дорожньому покритті є нерівності, виступи, металеві решітки, кришки люків.
  - Якщо автомобіль проїжджає через звішений прапор чи завісу.
  - Якщо позаду автомобіля є скупчення снігу чи льоду.
  - Під час руху по крутому схилу.
- Якщо кузов автомобіля нахилений під час завантаження, датчик паркування може вийти з ладу.

**Увімкнення/вимкнення системи датчиків паркування**

E00658100067

Система автоматично вмикається, коли замок запалювання або робочий режим знаходиться в положенні «ON», а важіль перемикання передач знаходиться в положенні, відмінному від «N» (нейтраль), або селектор знаходиться в положенні «D» (РУХ) або «R» (задній хід)

Щоб налаштувати функцію датчика паркування виконайте наступні дії:

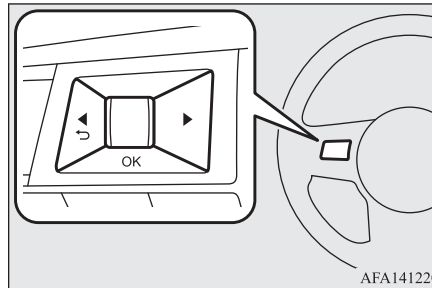

AFA141220

1. Натискайте кнопку ◀ ▶, доки на багатофункціональному дисплеї не з'явиться «Налаштування» та натисніть коліщатко прокрутки. За допомогою коліщатка прокрутки оберіть «Допомога водію». Далі натисніть на коліщатко прокрутки.

Див. розділ «Багатофункціональний дисплей 1 типу» на стор. 5-4.

2. За допомогою коліщатка прокрутки виберіть меню «Датчики паркування» та натисніть коліщатко прокрутки.
3. Переміщуйтесь між пунктами меню за допомогою коліщатка прокрутки та оберіть чи змініть елемент:

## ● Рухомий об'єкт

- Увімкнення / вимкнення системи виявлення рухомих об'єктів (MOD). Зверніться до розділу «Система виявлення рухомих об'єктів (MOD)» стор. 6-137.

- Автоматичне відображення датчиків паркування
  - Показує дисплей датчика паркування на багатофункціональному інформаційному дисплеї, коли активується датчик паркування
- Спереду
  - Вмикає/вимикає передній датчик паркування
- Ззаду
  - Вмикає/вимикає задній датчик паркування
- Відстань
  - Змінює відстань датчика паркування на «Дальною», «Середню» чи «Близьку»
- Гучність
  - Змінює гучність звуку на «Високу», «Середню» чи «Низьку»

### Тимчасове відключення системи датчиків паркування

E00663700045

- Систему датчиків паркування можна тимчасово вимкнути, натиснувши коліщатко прокрутки або перемикач ⇨ під час роботи.

- Однак система датчиків паркування буде ввімкнена під час наступного використання автомобіля.
- Коли важіль перемикачів передач знаходиться в положенні «N» (нейтраль) або селектор в положенні «P» (стоянка).
- Якщо швидкість автомобіля перевищує приблизно 10 км/год.

### Тимчасова недоступність системи

E00658200026

У разі виявлення блокування датчика паркування система вимкнеться автоматично. Система буде недоступною, поки не зникнуть умови, що перешкоджають її роботі. Датчики паркування можуть бути заблоковані тимчасовими умовами навколишнього середовища, наприклад бризками води, паром або туманом. Стан блокування також може бути спричинений такими об'єктами, як лід, іній або бруд, які перешкоджають датчикам паркування.

#### Можливі дії:

Коли зникнуть перераховані вище обставини, система автоматично відновить роботу.

Під час буксирування причепа, до якого приєднано зчіпний пристрій MITSUBISHI MOTORS GENUINE, система датчиків

### Датчики паркування (Передні/Задні)\*

паркування може бути автоматично вимкнена.

### Обслуговування системи

E00658300030

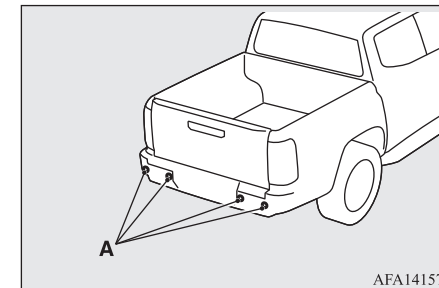
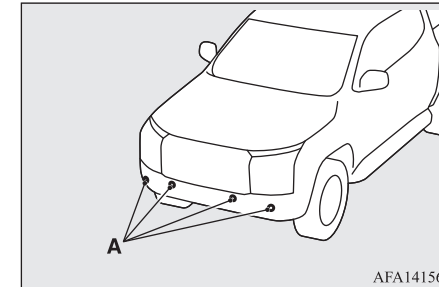

Датчики паркування (A) знаходяться на передньому та задньому бамперах. Завжди підтримуйте ділянку біля датчиків паркування чистою.

## Система контролю тиску в шинах (TPMS)\*

Датчики паркування можуть бути заблоковані тимчасовими умовами навколишнього середовища, наприклад бризками води, парю або туманом.

Стан блокування також може бути спричинений такими об'єктами, як лід, іній або бруд, які перешкоджають датчикам паркування.

**6**

Перевірте та приберіть предмети, що закривають ділянку навколо датчиків паркування.

Не розміщуйте наклейки (включаючи прозорий матеріал) і не встановлюйте жодних аксесуарів, а також не наносьте додаткову фарбу поблизу датчиків.

Уникайте ударів та пошкоджень ділянок поблизу датчика. Якщо в результаті зіткнення пошкоджено зону навколо датчиків паркування, рекомендуємо звернутися до авторизованого сервісного центру MITSUBISHI MOTORS.

### Система контролю тиску в шинах (TPMS)\*

E00637100729

Кожну шину, включно з запасною, необхідно щомісяця в холодному стані перевіряти на відповідність тиску рекомендованого виробником автомобіля та вказаного на відповідній табличці. (Якщо на вашому автомобілі встановлені шини

іншого розміру, ніж зазначені на етикетці тиску в шинах, вам слід визначити правильний тиск для цих шин.)

Для додаткової безпеки ваш автомобіль обладнано системою контролю тиску в шинах (TPMS), яка вмикає сигнальну лампу TPMS, коли одна або кілька шин істотно спущені. Відповідно, коли загоряється сигнальна лампа TPMS, потрібно якнайшвидше зупинитися і перевірити шини, а також накачати їх до належного тиску.



Використання шин із недостатнім рівнем тиску призводить до перегрівання шин і може призвести до їх виходу із ладу. Знижений тиск в шинах також знижує економічність пального, зменшує термін служби протектору шин, а також може негативно вплинути на керуваність і ефективність гальмування автомобіля.

Зверніть увагу, що система TPMS не замінює належного технічного обслуговування шин, і водій несе відповідальність за підтримання належного тиску в шинах, навіть якщо недостатній тиск не досяг рівня, що викликає загоряння сигнальної лампи системи TPMS.

Ваш автомобіль також оснащений індикатором несправності системи TPMS для

сповіщення про неправильну роботу системи. Індикатор несправності TPMS поєднується з сигнальною лампою TPMS. Коли система виявляє несправність, сигнальна лампа TPMS блиматиме приблизно одну хвилину, а потім світлитиметься безперервно. Це відбуватиметься під час кожного пуску двигуна доки несправність не буде усунена. Якщо світиться індикатор несправності системи, то система не зможе визначити зниження тиску в шинах і сповістити вас про це. Несправності системи TPMS можуть виникати з різних причин, у тому числі через встановлення на автомобілі запасних шин чи коліс або їх перестановки, що перешкоджає належній роботі системи TPMS. Обов'язково перевіряйте функціонування індикатора несправності системи TPMS після заміни будь-якого колеса або шини вашого автомобіля, щоб забезпечити нормальну роботу системи TPMS після заміни або перестановки шин і коліс.

### Щоразу, під час заміни шин та коліс на нові

E00637400197

Якщо встановлено нові колеса з новими датчиками тиску в шинах, їхні ідентифікаційні коди необхідно запрограмувати в систему контролю тиску в шинах. Для

## Система контролю тиску в шинах (TPMS)\*

запобігання пошкодженню датчиків тиску, робіть зміну коліс та шин виключно у офіційного дилера MITSUBISHI. Якщо ремонт шини не був проведений офіційним дилером MITSUBISHI, пошкодження датчику тиску не буде підпадати під гарантію.

## Додаткова інформація

E00658400057

- Система TPMS працює тільки під час руху зі швидкістю понад 25 км/год. Також система може не виявити раптове падіння тиску в шині (наприклад, в разі проколу шини під час руху).
- Сигнальна лампа TPMS не вмикається автоматично під час регулювання тиску в шинах. Після накачування шини до рекомендованого тиску необхідно проїхати зі швидкістю понад 25 км/год, щоб активувати систему TPMS і вимкнути сигнальну лампу TPMS. Перевірте тиск у шинах за допомогою манометра.

- На автомобілях, обладнаних кольоровим рідкокристалічним дисплеєм, попередження «Низький тиск в шинах» з'являється на багатофункціональному дисплеї, коли загоряється сигнальна лампа TPMS і виявляється низький тиск у шинах. Попередження «Низький тиск в шинах» вмикається, коли вмикається сигнальна лампа TPMS. Попередження «Низький тиск в шинах» не з'являється, якщо світиться сигнальна лампа низького тиску в шинах, вказуючи на збій системи TPMS.
- Тиск в шинах може збільшуватись чи зменшуватись під впливом тепла, що виділяється під час роботи автомобіля, а також в залежності від температури зовнішнього повітря. Не зменшуйте тиск в шинах після завершення поїздки, оскільки під час руху автомобіля тиск збільшується. Тиск в шинах може знизитися в результаті низької температури зовнішнього повітря. Це може призвести до появи попереджувальної лампочки TPMS. В разі спрацювання сигнальної лампи низького тиску в шинах за умови низької температури навколишнього повітря, перевірте тиск в усіх чотирьох шинах.

- Залежно від зміни зовнішньої температури сигнальна лампа TPMS може засвітитися, навіть якщо тиск у шинах було відрегульовано належним чином. Заново відрегулюйте тиск у шинах до рекомендованого тиску в ХОЛОДНИХ шинах, коли шини холодні, і скиньте TPMS.
- На автомобілях, обладнаних кольоровим рідкокристалічним дисплеєм, тиск в усіх чотирьох шинах також можна перевірити за допомогою багатофункціонального інформаційного дисплея. Див. «Бортовий комп'ютер» на стор. 5-16.

## Система контролю тиску в шинах (TPMS)\*

**УВАГА**

● Якщо під час руху спрацює сигнальна лампа TPMS, уникайте різких маневрів та інтенсивного гальмування, повільно зменште швидкість автомобіля, з'їдьте з дороги в безпечному місці та зупиніть автомобіль якнайшвидше. Продовження руху з недостатнім тиском у шинах може спричинити незворотне пошкодження шин та збільшити ймовірність виходу їх з ладу. Можуть статись серйозні пошкодження автомобіля, що може призвести до аварії та серйозних тілесних ушкоджень. Перевірте тиск в усіх чотирьох шинах. Відрегулюйте тиск у шинах до рекомендованого тиску в **ХОЛОДНИХ** шинах, зазначеного на табличці з інформацією про шини та навантаження, щоб вимкнути сигнальну лампу TPMS. Якщо у вас спустило колесо, замініть його якомога швидше. Зверніться до розділу «Заміна колеса» на стор. 8-9.

Якщо жодна шина не спустила і всі шини правильно накачані, рекомендується звернутися до авторизованого сервісного центру **MITSUBISHI MOTORS**.

**УВАГА**

● У разі заміни колеса без TPMS, система TPMS не працюватиме, а сигнальна лампа низького тиску в шинах блиматиме близько 1 хвилини. Лампа світитиметься довше 1 хвилини. Змініть шини та/або виконайте скидання системи TPMS якомога швидше. Рекоменуємо звернутися до авторизованого сервісного центру **MITSUBISHI MOTORS**.

**ЗАСТЕРЕЖЕННЯ**

● Система TPMS може працювати неправильно в разі використання ланцюгів на колесах, або якщо колеса автомобіля заглиблені в сніг.

● Не наклеюйте металізовані плівки на вікна автомобіля і не розміщуйте на них металеві предмети (антени тощо). Це може негативно вплинути на передачу сигналів від датчиків тиску в шинах, і система TPMS працюватиме неправильно.

Деякі пристрої та передавачі можуть створювати тимчасові перешкоди для роботи системи TPMS і призводити до вмикання сигнальної лампи. Деякі приклади таких випадків:

- Поряд з автомобілем знаходиться електричне обладнання чи пристрій, що використовують радіочастоту того ж діапазону.
- Якщо поряд з автомобілем використовується передавач, налаштований на ті ж частоти.
- Якщо в автомобілі або поряд з ним використовується комп'ютер (або подібний пристрій) або перетворювач постійного струму у змінний.

Сигнальна лампа TPMS може засвітитись в наступних випадках.

- Якщо на автомобіль встановлено колесо та шину без датчика системи TPMS.
- Якщо був замінений датчик системи TPMS, а його ідентифікаційний номер не був зареєстрований.
- Якщо колесо не відповідає вимогам компанії Mitsubishi Motors.

**Зміна контрольного значення TPMS**

E00660400041

Контрольний тиск у шинах можна змінювати, керуючи пристроєм.



### Для автомобілів, обладнаних кольоровим рідкокристалічним дисплеєм

Щоб налаштувати систему TPMS, виконайте наведені нижче дії.

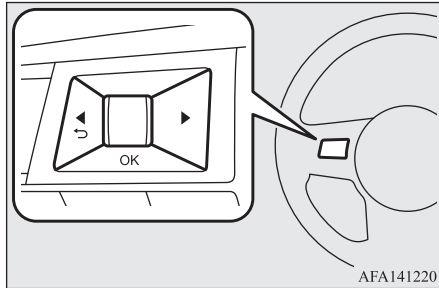

1. Натискайте кнопки ◀ ▶, доки не з'явиться «Налаштування».  
Див. розділ «Багатофункціональний дисплей 1 типу» на стор. 5-4.
2. Оберіть «Тиск в шинах», обертаючи коліщатко прокрутки, та натисніть на нього для підтвердження.
3. Виберіть «Тиск пер.шин» або «Тиск зад.шин», обертаючи коліщатко прокрутки, і натисніть коліщатко прокрутки для підтвердження.

4. Виберіть потрібне значення, обертаючи коліщатко прокрутки, і натисніть на коліщатко для підтвердження.

### Для автомобілів, обладнаних монохромним рідкокристалічним дисплеєм

Щоб налаштувати систему TPMS, виконайте наведені нижче дії.

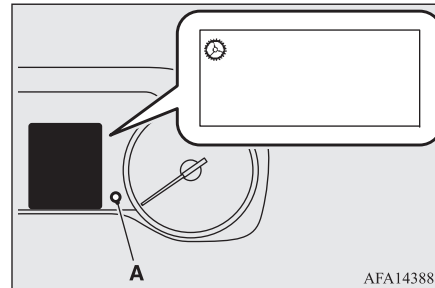

1. Коли відображається екран налаштування функції, натисніть та утримуйте кнопку (A), доки на багатофункціональному дисплеї не почне блимати індикатор ⚙️.

Див. розділ «Багатофункціональний дисплей 2 типу» на стор. 5-18.

### Система контролю тиску в шинах (TPMS)\*

2. Натискайте кнопку (A), доки не з'явиться екран налаштувань передньої або задньої частини системи TPMS.



3. На цьому екрані, натиснувши та утримуючи кнопку (A), ви зможете змінити заданий тиск повітря.
4. Натисніть кнопку (A), щоб змінити налаштування на потрібні значення, а потім натисніть і утримуйте кнопку (A) для підтвердження.

### Скидання системи TPMS

E00658500058

Щоб система TPMS працювала належним чином, необхідно виконати операцію скидання в наведених нижче випадках.

- Після регулювання тиску в шинах
- У разі заміни колеса чи шини
- У разі перестановки шин

## Система контролю тиску в шинах (TPMS)\*

### Для автомобілів, обладнаних кольоровим рідкокристалічним дисплеєм

Для скидання системи TPMS виконайте наступні дії.

**6**

1. Зупиніть автомобіль в безпечному місці на рівній поверхні.
2. Застосуйте стоянкове гальмо та переведіть важіль перемикачів передач у положення «N» (нейтраль) або селектор у положення «P» (стоянка).
3. Відрегулюйте тиск в усіх чотирьох шинах до рекомендованого тиску в ХОЛОДНИХ шинах, зазначеного на табличці з інформацією про шини. Перевірте тиск у шинах за допомогою манометра.
4. Встановіть замок запалювання або робочий режим в положення «ON».

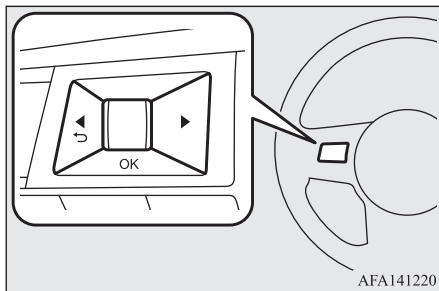

5. Натискайте кнопки ◀ ▶, доки не з'явиться «Налаштування».  
Див. розділ «Багатофункціональний дисплей 1 типу» на стор. 5-4.
6. Оберіть «Тиск в шинах», обертаючи коліщатко прокрутки, та натисніть на нього для підтвердження.
7. Оберіть «Калібрування», обертаючи коліщатко прокрутки, і натисніть на нього для підтвердження.
8. Оберіть «Так», обертаючи коліщатко прокрутки, і натисніть на нього для підтвердження. Повідомлення «Калібрування» відобразиться до завершення скидання.

Якщо після скидання загоряється сигнальна лампа TPMS, це може свідчити про те, що система TPMS не працює належним чином. Зверніться до офіційного дилера MITSUBISHI для проведення перевірки.

### Для автомобілів, обладнаних монохромним рідкокристалічним дисплеєм

Для скидання системи TPMS виконайте наступні дії.

1. Зупиніть автомобіль в безпечному місці на рівній поверхні.

2. Затягніть стоянкове гальмо і встановіть важіль перемикачів передач у положення «N» (нейтраль).
3. Відрегулюйте тиск в усіх чотирьох шинах до рекомендованого тиску в ХОЛОДНИХ шинах, зазначеного на табличці з інформацією про шини. Перевірте тиск у шинах за допомогою манометра.
4. Переведіть замок запалювання в положення «ON» (ввімкнено).

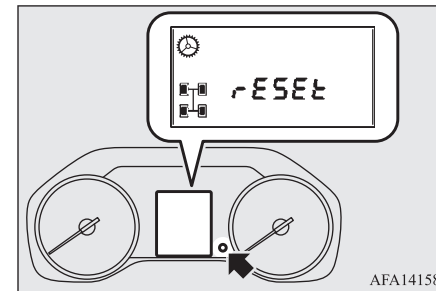

5. Перейдіть на дисплей за допомогою перемикача багатофункціонального дисплея, доки не з'явиться індикація скидання системи контролю тиску в шинах (TPMS).  
Див. розділ «Багатофункціональний дисплей 2 типу» на стор. 5-18.

6. Натисніть на кнопку багатофункціонального дисплея та утримуйте її 3 секунди або довше. (Пролунає звуковий сигнал.)
7. Сигнальна лампа почне повільно блимати.
8. Проїдьте невелику відстань. Скидання завершено, якщо сигнальна лампа згасла.

Якщо після скидання загоряється сигнальна лампа TPMS, це може свідчити про те, що система TPMS не працює належним чином. Зверніться до офіційного дилера MITSUBISHI для проведення перевірки.

### Камера заднього огляду\*

E00618403362

Камера заднього огляду — це система, яка показує вид позаду автомобіля на екрані мультимедійної системи Mitsubishi Connect (SDA) або мультимедійної системи Mitsubishi Connect (SDA) з навігаційною системою.

### УВАГА

- Камера заднього огляду допомагає водію перевірити наявність перешкод позаду автомобіля. Зона огляду камери обмежена, тому не треба занадто покладатись на неї. Керуйте автомобілем так само обережно, якби цієї системи не було.
- Особисто перевірте наявність перешкод візуально. Не керуйте автомобілем, покладаючись виключно на камеру заднього огляду.

### Зона камери заднього огляду

Зона огляду камери заднього огляду обмежена ділянкою, зазначеною на малюнках. Вона не може показати ділянку відразу позаду автомобіля (заднього бампера) тощо. Тому під час руху заднім ходом, необхідно візуально перевіряти наявність перешкод навколо автомобіля.

### Розташування камери заднього огляду

Камера заднього огляду (А) вмонтована поруч з ручкою дверей заднього борту.

### Камера заднього огляду\*

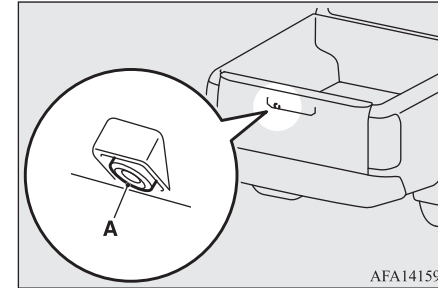

6

### Зона огляду камери заднього виду

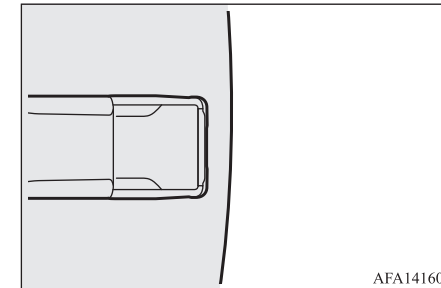

## Камера заднього огляду\*

6

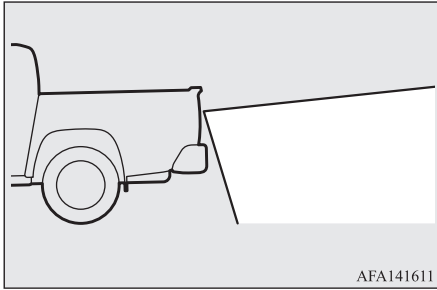

AFA141611

### Як користуватися камерою заднього огляду

Коли ви встановлюєте важіль перемикання передач або важіль селектора в положення «R» (задній хід), коли замок запалювання або робочий режим знаходиться в положенні «ON», на екрані SDA або навігаційної системи SDA автоматично з'являється вид позаду транспортного засобу. Під час переведення важеля перемикання передач або важеля селектора у будь-яке інше положення, на екрані знов з'явиться попередня інформація.

### ⚠ ЗАСТЕРЕЖЕННЯ

- Камера заднього огляду обладнана лінзою, яка може зробити об'єкти що відображаються на екрані, ближчими або віддаленими, ніж вони є насправді.

### 📖 ПРИМІТКА

- У зв'язку з тим, що камера заднього огляду обладнана спеціальними лінзами, смуги розмітки на екрані можуть здаватися не паралельними.
- В наступних ситуаціях зображення на екрані може бути важко побачити. Це не свідчить про несправність обладнання.
  - Низька освітленість (вночі)
  - Якщо сонячне світло або світло від фар автомобіля світить безпосередньо в об'єктив камери.
- Якщо флуоресцентне світло світить прямо в об'єктив, індикація на екрані може мерехтати.
  - Це не свідчить про несправність обладнання.
- Якщо камера нагрілась та потім охолонула під дощем або під час мийки автомобіля, лінза може вкриватися конденсатом. Це явище є звичайним.
- Якщо температура повітря занадто висока або занадто низька, зображення з камери заднього огляду може бути нечітким.
  - Це не свідчить про несправність обладнання.

### 📖 ПРИМІТКА

- Якщо поруч з камерою встановлено радіоприймач, зображення з камери може реагувати на перешкоди, та система може перестати функціонувати належним чином.
- Якщо лінза забруднена, повністю бачити перешкоди неможливо. Якщо лінза вкрита краплями води, снігом, брудом або мастильними сполуками, обережно протріть її, намагаючись не завдати шкоди об'єктиву.
- Будь ласка, дотримуйтесь наступних вимог. Нехтування ними може призвести до виходу камери з ладу.
  - Захищайте камеру від фізичних впливів, таких як сильний удар або кидання в неї речей.
  - Не наносьте на камеру органічні речовини, воски, засоби для видалення мастильних матеріалів та очищувачі скла.
    - У разі потрапляння цих речовин негайно їх витріть.
  - Не лейте на камеру киплячу воду.
  - Не розбризкуйте і не поливайте камеру та область навколо неї водою.
  - Не відключайте, не розбирайте та не вносьте змін у камеру.
  - Запобігайте подряпинам камери, оскільки це може призвести до поганого зображення з камери заднього огляду.

## Контрольні лінії на екрані

### ⚠ УВАГА

- Лінію відстані до перешкоди слід використовувати виключно в якості орієнтира та лише коли автомобіль знаходиться на рівній дорозі з твердим покриттям. Відстань, що відображається на моніторі, служить виключно для орієнтира та може відрізнятись від фактичної відстані між автомобілем і перешкодою.

На екрані відображаються лінії та верхня частина заднього бампера (А).

- Червона лінія (1) позначає відстань приблизно 50 см поза заднім бампером.
- Жовта лінія (2) вказує на відстань приблизно 100 см за заднім бампером.
- Зелена лінія (3) вказує на відстань приблизно 200 см за заднім бампером.
- Зелена лінія (4) вказує на відстань приблизно 300 см за заднім бампером.
- Напрямні лінії ширини (5) вказують на ширину автомобіля під час руху заднім ходом.

- Лінії прогнозованої траєкторії (6) показують прогнозовану траєкторію при русі заднім ходом. Лінії прогнозованої траєкторії відображаються на екрані, коли важіль перемикавання передач або робочий режим знаходяться в положенні «R» (задній хід) за умови повертання керма. Лінії прогнозованої траєкторії руху будуть змінюватись залежно від кута повороту кермового колеса та не будуть відображатись, якщо кермове колесо знаходиться в нейтральному положенні. Напрямні лінії габаритної ширини автомобіля та ширина ліній прогнозованої траєкторії ширші за фактичну ширину та траєкторію.

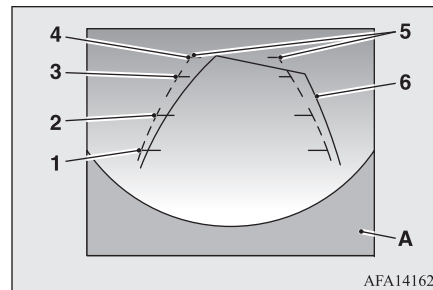

### ⚠ ЗАСТЕРЕЖЕННЯ

- Через кількість пасажирів в автомобілі, об'єм пального, вагу та розміщення багажу та/або стан дорожнього покриття лінії на зображенні від камери заднього огляду можуть бути неправильно розташовані відносно дороги. Використовуйте лінії тільки як орієнтир і завжди перевіряйте область позаду та навколо автомобіля безпосередньо під час руху.

6

## Помилки між екраном і фактичною поверхнею дороги

Лінії для визначення відстані та ширини автомобіля розраховані на дорогу з рівною горизонтальною поверхнею.

У наступних випадках виникають помилки між лініями на екрані і відстанню на фактичній поверхні дороги.

### ■ Якщо задня частина автомобіля опустилася під вагою пасажирів і багажу

Нульові лінії зображуються ближче, ніж фактична відстань.

Тому перешкода попереду на підйомі, відображується далі, ніж насправді.

## Камера заднього огляду\*

6

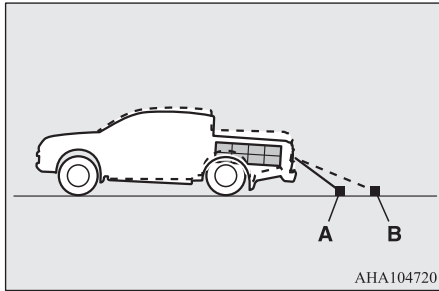

A: Фактичне розташування об'єктів  
B: Відображення об'єктів на екрані

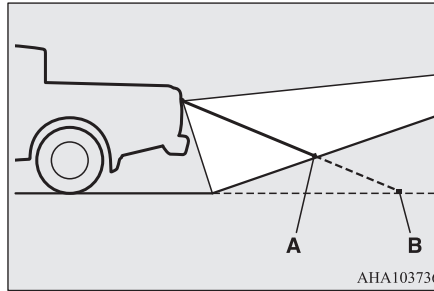

A: Фактичне розташування об'єктів  
B: Відображення об'єктів на екрані

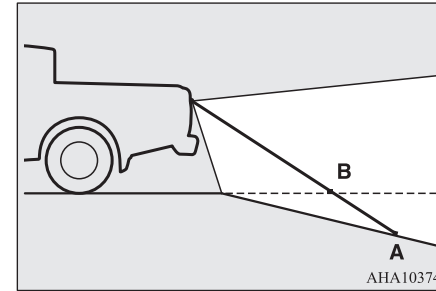

A: Фактичне розташування об'єктів  
B: Відображення об'єктів на екрані

■ Якщо позаду автомобіля підйом

Нульові лінії зображуються ближче, ніж фактична відстань.

Тому перешкода попереду на підйомі, відображується далі, ніж насправді.

■ Якщо позаду автомобіля спуск

Нульові лінії зображуються далі, ніж фактична відстань.

Тому перешкода попереду на схилі відображується ближче, ніж насправді.

■ Якщо поряд тверді предмети

За наявності поблизу автомобіля твердих предметів, відстань, що показується на екрані, може відрізнитися від фактичної відстані.

Оскільки лінії не торкаються кузова вантажівки, здається, що автомобіль розмиється з нею.

Однак автомобіль може врізатися у вантажівку, бо вона насправді перетинає траєкторію руху автомобіля.

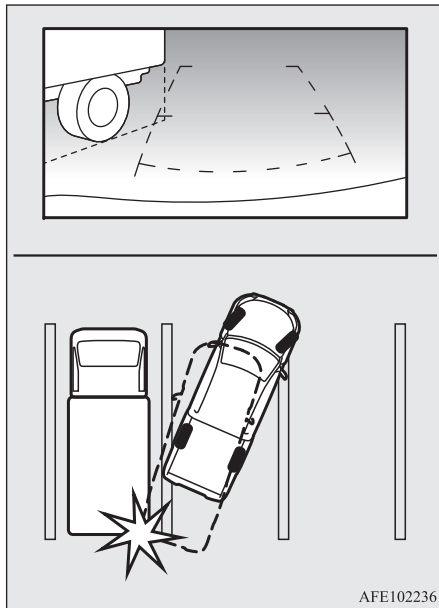

AFE102236

### ■ Наближаючись до твердих перешкод

Лінії для визначення відстані та ширини автомобіля призначені для визначення відстані до об'єктів на дорозі з рівною горизонтальною поверхнею. Тому відстань до високого об'єкта, що відображується на екрані, може відрізнитись від фактичної

відстані до об'єкта. Не використовуйте лінії для визначення відстані до суцільних об'єктів.

Приклад: На екрані здається, що відстань до точки В є найменшою, потім за нею йдуть відстані до точок С та А. Але фактично точки А та В знаходяться на однаковій відстані від автомобіля, а точка С знаходиться далі, порівняно з точками А та В.

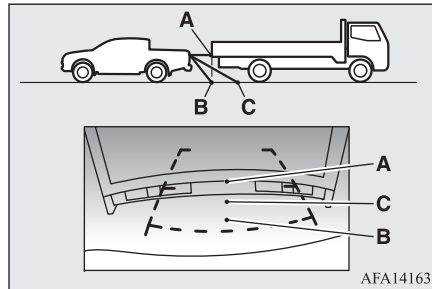

AFA141637

Камера заднього огляду\*

## Паркування з використанням ліній прогнозованої траєкторії

E00658600020

### ⚠ УВАГА

- Якщо шини замінено на шини іншого розміру, то лінії прогнозованої траєкторії можуть відобразитись неправильно.
- На вкритій снігом або слизькій дорозі прогнозована та фактична траєкторії можуть відрізнитись.
- Якщо акумулятор відімкнений або розряджений, лінії прогнозованої траєкторії можуть відобразитись неправильно. Якщо це сталося, будь ласка, виконайте наступні дії:
  - Повертайте кермо від упору до упору, коли двигун працює.
  - Протягом щонайменше 5 хвилин рухайтесь по прямій дорозі.
- Під час обертання керма, коли замок запалювання або робочий режим перебувають в положенні «ON», лінії прогнозованої траєкторії можуть відобразитись неправильно.

6

## Камера заднього огляду\*

6

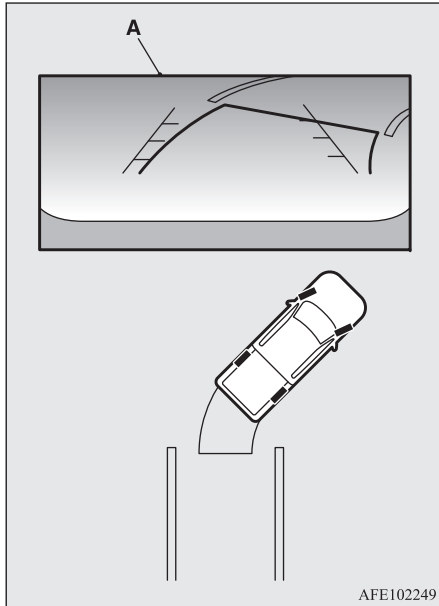

1. Перед паркуванням автомобіля візуально переконайтеся, що місце для паркування підходить для розміщення автомобіля.
2. Вигляд позаду автомобіля відображається на екрані (A), якщо важіль перемикання передач або селектор переведено в положення «R» (Задній хід).

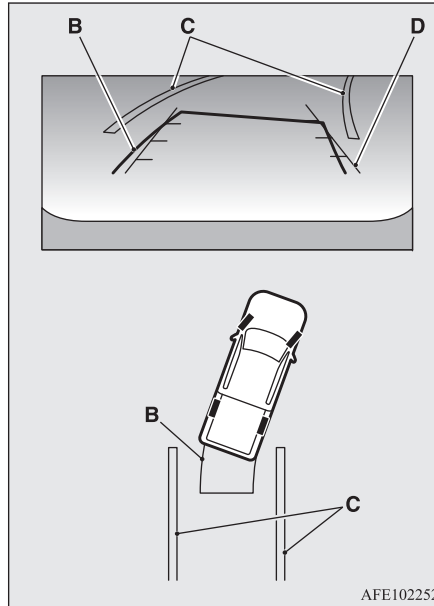

3. Повільно рухайтесь назад, повертаючи кермо так, щоб лінії прогнозованої траєкторії (B) збігались з межами місця паркування (C).
4. Повертайте кермо, щоб вирівняти напрямні лінії габаритної ширини автомобіля (D) паралельно до місця паркування (C), орієнтуючись на лінії прогнозованої траєкторії.

5. Коли автомобіль буде повністю припаркований, переведіть важіль перемикання передач у положення «N» (нейтраль) або селектор у положення «P» (стоянка) і застосуйте стоянкове гальмо.

## Налаштування екрана

E0065870034

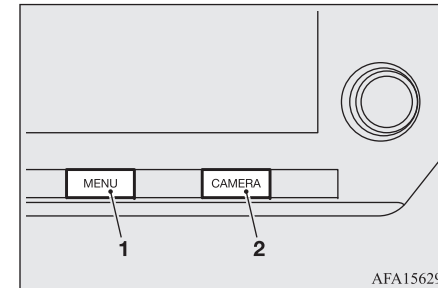

1. Натисніть кнопку (1) MENU.
2. Торкніться кнопки «Налаштування», а потім торкніться кнопки «CAMERA».
3. Торкніться кнопки «Налаштування дисплея».
4. Торкніться «Яскравість», «Контрастність», «Відтінок», «Колір» або «Рівень чорного».
5. Відрегулюйте параметр торкнувшись кнопки «+» або «—» на сенсорному дисплеї.



**ПРИМІТКА**

- Не змінюйте параметри дисплея камери заднього огляду під час руху автомобіля. Переконайтесь, що стоянкове гальмо затиснуте до упору.

**Як увімкнути та вимкнути лінії прогнозованої траєкторії**

E0065880035

Щоб увімкнути або вимкнути лінії прогнозованої траєкторії, коли важіль перемикавання передач знаходиться в положенні «N» (нейтраль) або селектор передач в положенні «P» (стоянка), виконайте наступну операцію.

1. Натисніть кнопку (1) MENU.
2. Торкніться кнопки «Налаштування», а потім торкніться кнопки «CAMERA».
3. Торкніться кнопки «Лінії прогнозованої траєкторії», щоб увімкнути чи вимкнути функцію.

Натисканням кнопки «CAMERA» (2), коли важіль перемикавання передач або селектор передач знаходиться в положенні «R» (задній хід), також можна увімкнути чи вимкнути лінії прогнозованої траєкторії.

**УВАГА**

- Нижче наведено системні обмеження для камери заднього огляду. Невиконання вимог щодо експлуатації автомобіля відповідно до цих системних обмежень може призвести до серйозних травм або смерті.
- Система не може повністю виключити сліпі зони й може показувати не всі об'єкти.
- На моніторі камери заднього огляду не видно зони під бампером і кутові зони бампера, через обмеження поля огляду камери. Система не відображає невеликі предмети, що знаходяться нижче рівня бампера, і може не показати об'єкти, розташовані близько до бампера або на землі.
- Об'єкти, що відображаються в камері заднього огляду, відрізняються від реальної відстані, оскільки використовується ширококутний об'єктив.
- Об'єкти в камері заднього огляду виглядатимуть візуально протилежними порівняно з внутрішнім дзеркалом заднього огляду та зовнішніми дзеркалами заднього виду.

**УВАГА**

- Використовуйте лінії, що відображаються на дисплеї як орієнтири. На лінії значною мірою впливає кількість пасажирів та вантажу, рівень пального, положення автомобіля, стан та ухил дороги.
- Під час руху назад переконайтесь, що задній борт надійно закрито.
- Не кладіть нічого на камеру заднього огляду. Камера заднього огляду встановлена над номерним знаком.
- Під час миття автомобіля водою під високим тиском уникайте потрапляння струменів води близько до камери. В протилежному випадку вода може потрапити в камеру, спричинивши конденсацію води на об'єктиві, несправність, пожежу або ураження електричним струмом.
- Уникайте ударів по камері. Камера — точний пристрій. Удари можуть призвести до несправності або спричинити пошкодження, які можуть стати причиною пожежі або ураження електричним струмом.

Нижче перераховані обмеження з експлуатації, які не є ознаками несправності системи:

- Зображення на екрані може бути нечітким за дуже високої або дуже низької температури повітря.

## Система кругового огляду\*

- Чіткість зображення може погіршитись, якщо безпосередньо на камеру світить яскраве світло.
- На об'єктах, зображених на екрані можуть з'являтися вертикальні лінії. Це може бути викликано відбиттям яскравого світла від бампера
- Екран може мерехтіти під впливом флюоресцентного світла.
- Колір об'єктів на камері заднього огляду може дещо відрізнятись від їх фактичного кольору.
- Об'єкти на моніторі можуть бути нечіткими в темному середовищі.
- При перемиканні між екранами може виникати затримка.
- Зображення з камери заднього огляду може бути нечітким, якщо на ній накопичиться бруд, краплі дощу чи сніг. Очистіть камеру.
- Не наносьте віск на об'єкти камери. Витріть віск чистою тканиною, змоченою розведеним м'яким миючим засобом, а потім протріть сухою тканиною.

## Обслуговування системи

E00658900049

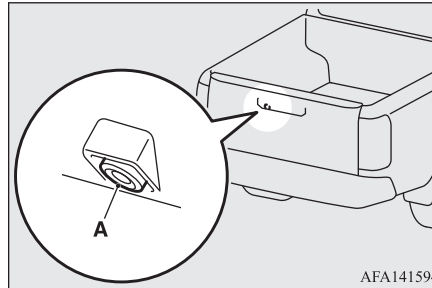

AFA141594

### ⚠ ЗАСТЕРЕЖЕННЯ

- Не використовуйте спирт, бензин або розчинник для очищення камери.
- Уникайте пошкодження камери, оскільки це може негативно вплинути на якість зображення.

Якщо на камері (А) накопичується бруд, дощ або сніг, камера заднього огляду може нечітко відображати об'єкти. Очистіть камеру, протерши її тканиною, змоченою розведеним м'яким миючим засобом, а потім протріть сухою тканиною.

## Система кругового огляду\*

E00645000769

Система кругового огляду відображає об'єднане зображення з чотирьох камер, тобто зображення з «Камери огляду спереду», «Камер бічного огляду» (лівої та правої) та «Камери заднього огляду» на мультимедійну систему Mitsubishi Connect (SDA) навігаційною системою. Вона допомагає водіям під час паркування.

### ⚠ УВАГА

- Система кругового огляду є допоміжною системою для перевірки наявності перешкод навколо автомобіля.
- Особисто перевірте наявність перешкод візуально. Особливо зверніть увагу на чотири кути автомобіля, які стають сліпими зонами, об'єкти у яких не визначаються системою кругового огляду. Не керуйте автомобілем, покладаючись виключно на систему кругового огляду.

### ⚠ ЗАСТЕРЕЖЕННЯ

- Не користуйтеся системою кругового огляду, якщо дзеркала заднього виду складені та/або двері та задній борт відчинені. Це зашкодить системі кругового огляду охопити необхідну зону огляду.

## Система кругового огляду\*

**Розташування камер**

Камери вмонтовані в місця, зазначені нижче.

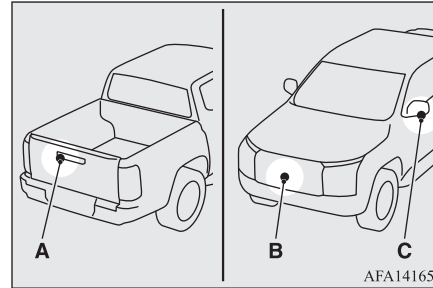

A- Камера заднього огляду

- B- Камера огляду спереду
- C- Камера бічного огляду

**УВАГА**

- Не встановлюйте будь-яких речей та приладів навколо місць розташування камер, які можуть перешкодити роботі камер.

**6****Зона огляду системи кругового огляду**

E00645100672

Зона огляду системи кругового огляду обмежена ділянкою, зазначеною на малюнках. Вона не може показати ділянку навколо обох боків та нижню частину переднього та заднього бамперів тощо. Тому під час руху, необхідно візуально перевіряти наявність перешкод навколо автомобіля.

Система кругового огляду\*

### Зона огляду камер системи кругового огляду

6

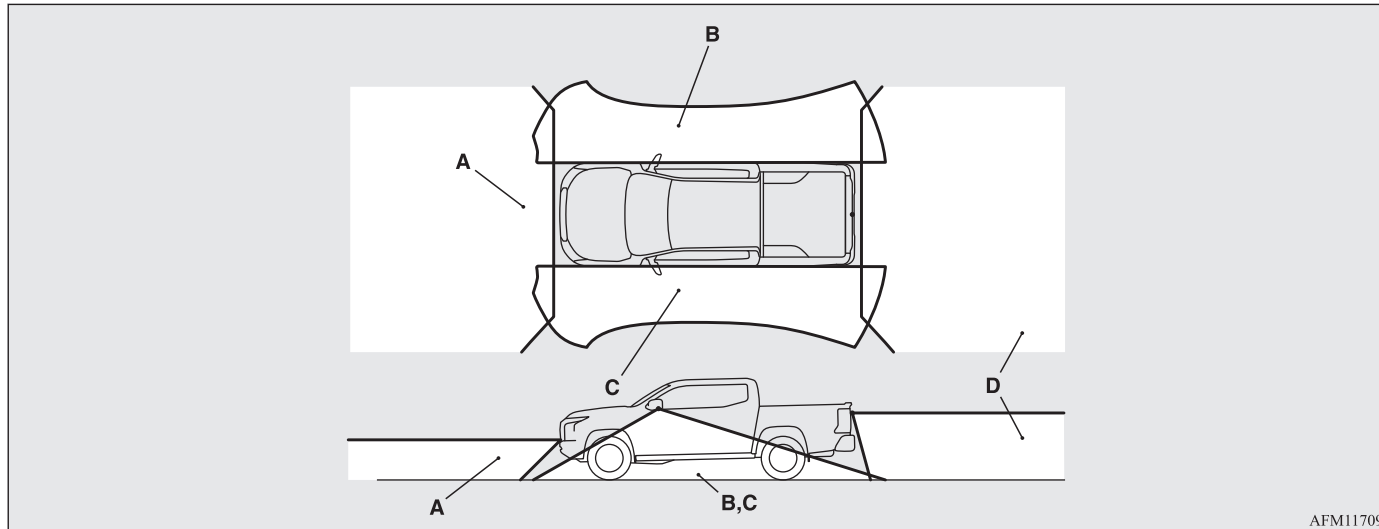

AFM117096

- A: Камера огляду спереду
- B: Камера бокового огляду з правої сторони
- C: Камера бокового огляду з лівої сторони
- D: Камера заднього огляду

#### Ракурси огляду системи кругового огляду

E00697600139

Два різні типи переглядів відображаються на лівій та правій сторонах відповідно.

#### Огляд зверху/Режим огляду ззаду

Відображається вигляд навколо та позаду автомобіля.

6-126 Початок експлуатації та керування автомобілем

Система кругового огляду\*

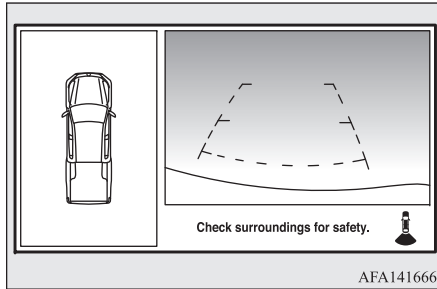

**Огляд зверху/Режим огляду спереду**

Відображається вигляд навколо та спереду автомобіля.

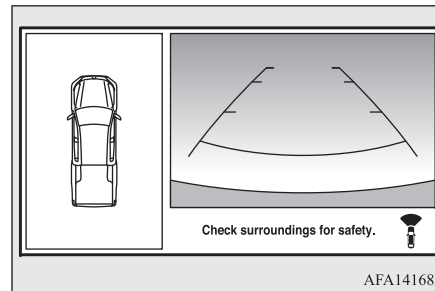

**Боковий огляд/Режим огляду ззаду**

Відображається вигляд автомобіля з боку пасажирів та позаду автомобіля.

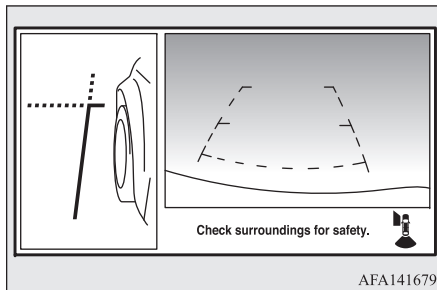

**Боковий огляд/Режим огляду спереду**

Відображається вигляд автомобіля з боку пасажирів та спереду автомобіля.

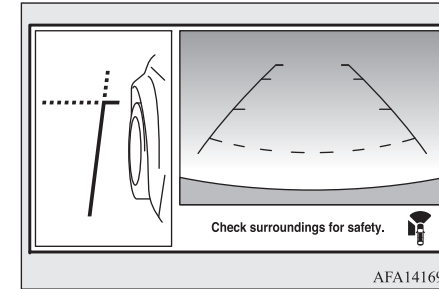

**Широкий передній/широкий задній огляд**

Відображається вигляд спереду чи позаду автомобіля.



**Широкий передній огляд**

## Система кругового огляду\*

## Широкий задній огляд

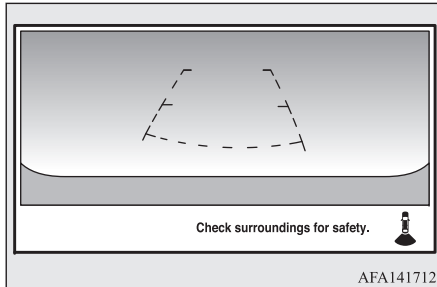

6

**⚠️ ЗАСТЕРЕЖЕННЯ**

- Камери обладнані спеціальною лінзою, яка відображує об'єкти екрані, ближчими або віддаленими, ніж вони є насправді.

**📖 ПРИМІТКА**

- Через те, що камери мають особливі об'єктиви, лінії на землі між місцями для паркування можуть не виглядати паралельними на екрані.
- В наступних ситуаціях зображення на екрані може бути важко побачити. Це не свідчить про несправність обладнання.
  - Низька освітленість (вночі)
  - Якщо сонячне світло або світло від фар автомобіля світить безпосередньо в об'єктив камери.

**📖 ПРИМІТКА**

- Якщо флуоресцентне світло світить прямо в об'єктив, індикація на екрані може мерехтати.  
Це не свідчить про несправність обладнання.
- Якщо камера нагрілась та потім охолонула під дощем або під час мийки автомобіля, лінза може вкриватися конденсатом. Це явище є звичайним.
- Якщо температура повітря занадто висока або занадто низька, зображення камери можуть бути нечіткими.
  - Це не свідчить про несправність обладнання.
- Якщо поруч з камерою встановлено радіоприймач, зображення з камери можуть реагувати на перешкоди, та система може перестати функціонувати належним чином.
- Якщо лінза забруднена, повністю бачити перешкоди неможливо. Якщо лінза вкрита краплями води, снігом, брудом або мастильними сполуками, обережно протріть її, намагаючись не завдати шкоди об'єктиву.
- Будь ласка, дотримуйтесь наступних вимог. Нехтування ними може призвести до виходу камери з ладу.
  - Захищайте камеру від фізичних впливів, таких як сильний удар або кидання в неї речей.

**📖 ПРИМІТКА**

- Не наносьте на камеру органічні речовини, воски, засоби для видалення мастильних матеріалів та очищувачі скла.  
У разі потрапляння цих речовин негайно їх витріть.
- Не лейте на камеру киплячу воду.
- Не розбризкуйте і не поливайте камеру та область навколо неї водою.
- Не відключайте, не розбирайте та не вносьте змін у камеру.
- Запобігайте подряпинам камери, оскільки це може призвести до поганого зображення.

**Як користуватися системою кругового огляду**

E00645300166

Система кругового огляду може використовуватись, коли замок запалювання або робочий режим у положенні «ON».

**Користування важелем перемикання передач або важелем селектора**

Якщо перевести важіль перемикання передач або важіль селектора у положення «R» (ЗАДНІЙ ХІД), огляд зверху/режим огляду ззаду виводяться на мультимедійну

систему Mitsubishi Connect або мультимедійну систему Mitsubishi Connect з навігаційною системою. Під час переведення важеля перемикачів передач або важеля селектора у будь-яке інше положення, екран зникне.

### ПРИМІТКА

- Екран огляду з боку пасажира може бути ввімкнений натисканням перемикача.

## Користування перемикачем

Якщо натиснути перемикач «CAMERA» (A), на екрані з'явиться вид зверху/режим огляду спереду.

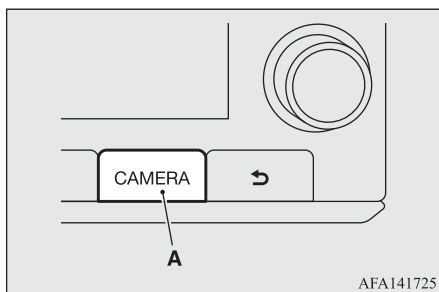

### ПРИМІТКА

- Якщо упродовж 3-х хвилин після увімкнення екрана системи кругового огляду натисканням перемикача не буде виконано ніяких дій, екран зникне, якщо при цьому важіль перемикачів передач або важіль селектора буде знаходитись у іншому положенні крім положення «R» (ЗАДНІЙ ХІД).

## Перемикач екрана

Під час кожного натискання перемикача, режим роботи системи кругового огляду змінюється у наступній послідовності. Якщо важіль перемикачів передач або селектор знаходиться в положенні «R» (задній хід), то доступні такі режими огляду:

- Огляд зверху/Режим огляду ззаду
- Режим бічного огляду/заднього огляду
- Широкий задній огляд

Якщо важіль перемикачів передач або селектор не знаходиться в положенні «R» (Задній хід), то доступні такі режими огляду:

- Режим огляду зверху/переднього огляду

## Система кругового огляду\*

- Режим бічного огляду/переднього огляду
- Широкий передній огляд

### ПРИМІТКА

- Огляд спереду не буде відображатись, якщо швидкість автомобіля перевищує 10 км/год.
- Відображення виду з камер може затримуватись під час перемикачів екрана.

6

## Читання екрана

E0064540044

У будь-якому режимі, за виключенням режиму огляду зверху, лінії на екрані означають наступне. Користуйтеся ними тільки як орієнтиром.

### ЗАСТЕРЕЖЕННЯ

- Якщо випадково вдарити камеру або ділянку навколо неї, вид та лінії на екрані можуть відображатись некоректно. Обов'язково зверніться до офіційного дилера MITSUBISHI для проведення діагностики.

## Система кругового огляду\*

**Режим переднього та заднього виду**

На екрані відображаються нульові лінії відстані, ширини автомобіля та верхньої частини кузова (А).

**6**

- Червона лінія (1) показує приблизно 50 см від переднього краю кузова автомобіля.
- Жовта лінія (2) вказує на відстань приблизно 100 см від кузова автомобіля.
- Зелена лінія (3) вказує на відстань приблизно 200 см від кузова автомобіля.
- Зелена лінія (4) вказує на відстань приблизно 300 см від кузова автомобіля.
- Напрямні лінії ширини (5) вказують на ширину автомобіля під час руху заднім ходом.
- Лінії прогнозованої траєкторії (6) показують прогнозовану траєкторію під час руху автомобіля. Коли на моніторі відображається вигляд позаду, лінії прогнозованої траєкторії будуть відображатися на моніторі, якщо повернути кермо. Лінії прогнозованої траєкторії руху будуть змінюватись залежно від кута повороту кермового колеса та не будуть відображатись, якщо кермове колесо знаходиться в нейтральному положенні.

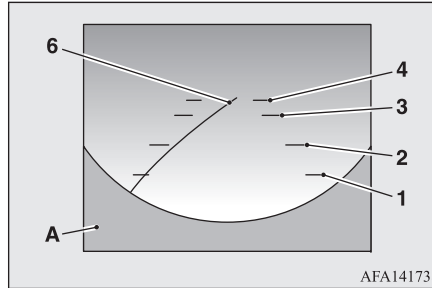
**Режим огляду спереду**

AFA141738

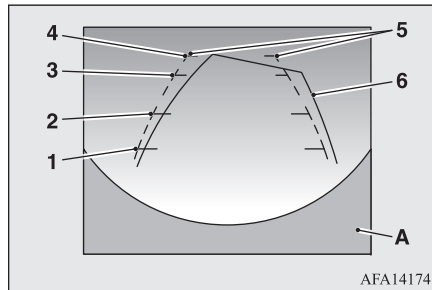
**Режим огляду ззаду**

AFA141741

**ПРИМІТКА**

- Вигляд спереду не відобразатиметься, якщо швидкість автомобіля перевищує 10 км/год.

**ПРИМІТКА**

- Якщо на моніторі відображається вигляд спереду, а кермо повернуто приблизно на 90 або менше градусів від нейтрального положення, то відобразатиметься права і ліва лінії прогнозованої траєкторії (6). При повороті керма приблизно на 90 градусів або більше лінія прогнозованої траєкторії відобразатиметься лише з протилежного від повороту боку.

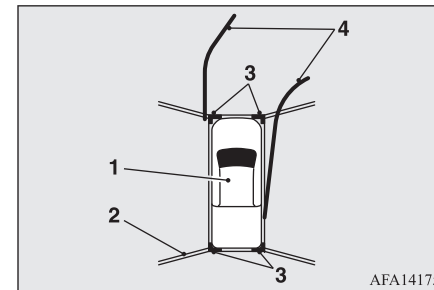
**Огляд зверху**

AFA141754

Огляд зверху показує вигляд автомобіля зверху, що допомагає підтвердити положення автомобіля та прогнозовану траєкторію до паркувального місця. Зображення автомобіля (1) показує положення автомобіля. Зверніть увагу на те, що відстань між об'єктами, які видно зверху, відрізняється від фактичної відстані.



Коли замок запалювання або робочий режим переведено в положення «ON», невидима область (2) підсвічується жовтим кольором протягом кількох секунд після того, як відобразиться вигляд зверху. Червоні позначки (3) (якщо обладнано) відображаються, коли датчик паркування вимкнено або датчик паркування недоступний на куті. Лінії прогнозованої траєкторії (4) показують очікувану траєкторію під час руху автомобіля.

### УВАГА

- Об'єкти зверху будуть здаватись далі, ніж вони є насправді.
- Високі предмети, наприклад бордюри або інші автомобілі, які знаходяться на стику зон огляду різних камер, можуть відображатись на екрані некоректно, або взагалі не відобразатись.
- Предмети, що знаходяться вище камери, не відображаються на екрані.
- В разі зміни положення камери вигляд зверху може бути зміщений.
- Лінії на землі можуть бути зміщені на екрані, якщо вони знаходяться на стику зон огляду різних камер. Зміщення збільшуватиметься в міру віддалення автомобіля від ліній.

### Вигляд спереду збоку

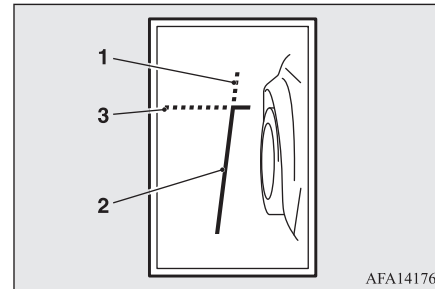

Напрямні лінії:

На моніторі відображаються напрямні лінії, що позначають приблизну ширину та передню частину автомобіля.

Передня лінія автомобіля (1) позначає передню частину автомобіля.

Бічна лінія автомобіля (2) показує ширину автомобіля разом із зовнішніми дзеркалами.

Продовження (3) передньої (1) і бічної ліній (2) показані зеленою пунктирною лінією.

### Широкий передній/широкий задній огляд

#### Широкий передній огляд

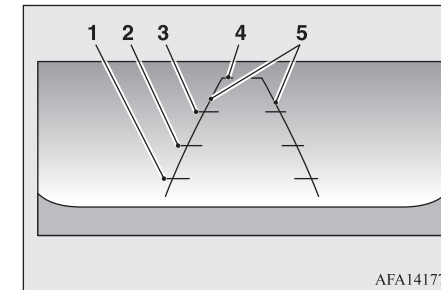

#### Широкий задній огляд

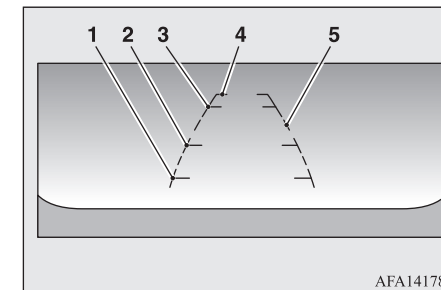

Широкий передній огляд/широкий задній огляд показує ширшу область на всьому екрані і дозволяє перевіряти сліпі кути з правого та лівого боків. Широкий перед-

## Система кругового огляду\*

ній огляд/широкий задній огляд відображає область приблизно на 180 градусів, тоді як вигляд спереду та вигляд ззаду відображає область приблизно на 150 градусів. Лінії прогнозованої траєкторії не відображаються в режимі широкого переднього огляду/широкого заднього огляду.

6

- Червона лінія (1) показує приблизно 50 см від кузова автомобіля.
- Жовта лінія (2) вказує на відстань приблизно 100 см від кузова автомобіля.
- Зелена лінія (3) вказує на відстань приблизно 200 см від кузова автомобіля.
- Зелена лінія (4) вказує на відстань приблизно 300 см від кузова автомобіля.
- Напрямні лінії ширини (5) вказують на ширину автомобіля під час руху заднім ходом.

### Помилки між екраном і фактичною поверхнею дороги

E00645900029

Лінії для визначення відстані та ширини автомобіля розраховані на дорогу з рівною горизонтальною поверхнею.

У наступних випадках виникають помилки між лініями на екрані і відстанню на фактичній поверхні дороги.

#### ■ Якщо задня частина автомобіля опустилася під вагою пасажирів і багажу

E00648600056

Нульові лінії зображуються ближче, ніж фактична відстань.

Тому перешкода попереду на підйомі, відображується далі, ніж насправді.

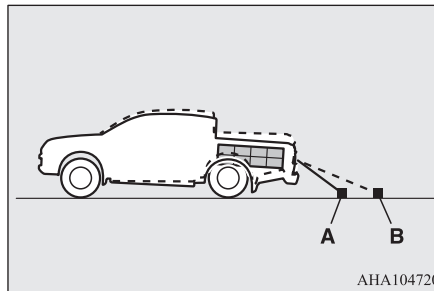

АНА104720

- A: Фактичне розташування об'єктів
- B: Відображення об'єктів на екрані

#### ■ Якщо позаду автомобіля підйом

E00648700057

Нульові лінії зображуються ближче, ніж фактична відстань.

Тому перешкода попереду на підйомі, відображується далі, ніж насправді.

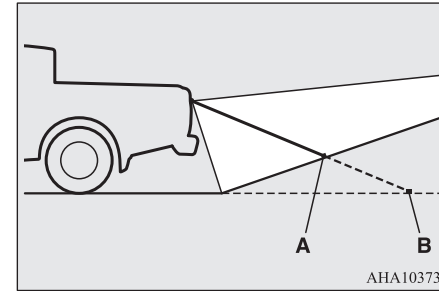

АНА103736

- A: Фактичне розташування об'єктів
- B: Відображення об'єктів на екрані

#### ■ Якщо позаду автомобіля спуск

E00648800058

Нульові лінії зображуються далі, ніж фактична відстань.

Тому перешкода попереду на схилі відображується ближче, ніж насправді.

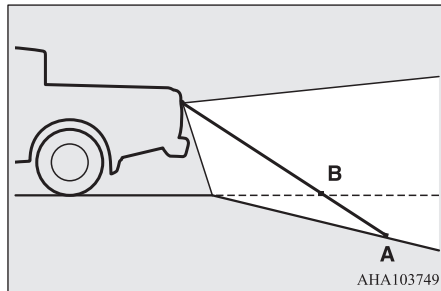

А: Фактичне розташування об'єктів  
В: Відображення об'єктів на екрані

#### ■ Якщо поряд тверді предмети

E00648900088

За наявності поблизу автомобіля твердих предметів, відстань, що показується на екрані, може відрізнятися від фактичної відстані.

Оскільки лінії не торкаються кузова вантажівки, здається, що автомобіль розмиється з нею.

Однак автомобіль може врізатися у вантажівку, бо вона насправді перетинає траєкторію руху автомобіля.

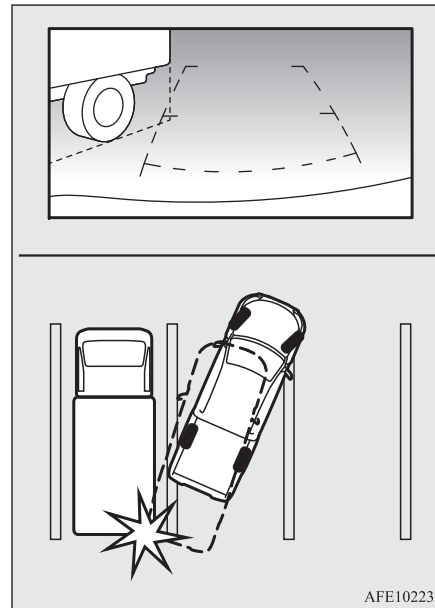

#### ■ Наближаючись до твердих перешкод

E00649000099

Лінії для визначення відстані та ширини автомобіля призначені для визначення відстані до об'єктів на дорозі з рівною горизонтальною поверхнею. Тому відстань до високого об'єкта, що відображується на екрані, може відрізнятися від фактичної

#### Система кругового огляду\*

відстані до об'єкта. Не використовуйте лінії для визначення відстані до суцільних об'єктів.

Приклад: На екрані здається, що відстань до точки В є найменшою, потім за нею йдуть відстані до точок С та А. Але фактично точки А та В знаходяться на однаковій відстані від автомобіля, а точка С знаходиться далі, порівняно з точками А та В.

6

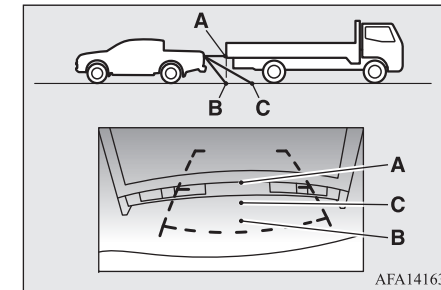

## Система кругового огляду\*

## Паркування з використанням ліній прогнозованої траєкторії

E00659000034

6

### ⚠ УВАГА

- Якщо шини замінено на шини іншого розміру, то лінії прогнозованої траєкторії можуть відобразитись неправильно.
- На вкритій снігом або слизькій дорозі прогнозована та фактична траєкторії можуть відрізнятись.
- Якщо акумулятор відімкнений або розряджений, лінії прогнозованої траєкторії можуть відобразитись неправильно. Якщо це сталося, будь ласка, виконайте наступні дії:
  - Повертайте кермо від упору до упору, коли двигун працює.
  - Протягом щонайменше 5 хвилин рухайтесь по прямій дорозі.
- Під час обертання керма, коли замок запалювання або робочий режим перебувають в положенні «ON», лінії прогнозованої траєкторії можуть відобразитись неправильно.

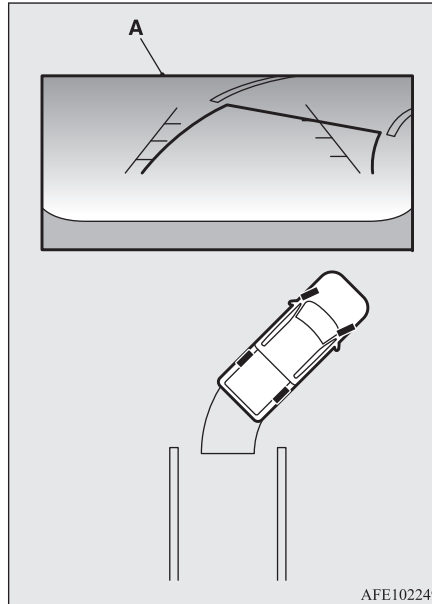

AFE102249

1. Перед паркуванням автомобіля візуально переконайтесь, що місце для паркування підходить для розміщення автомобіля.
2. Вигляд позаду автомобіля відображається на екрані (A), якщо важіль перемикання передач або селектор переведено в положення «R» (Задній хід).

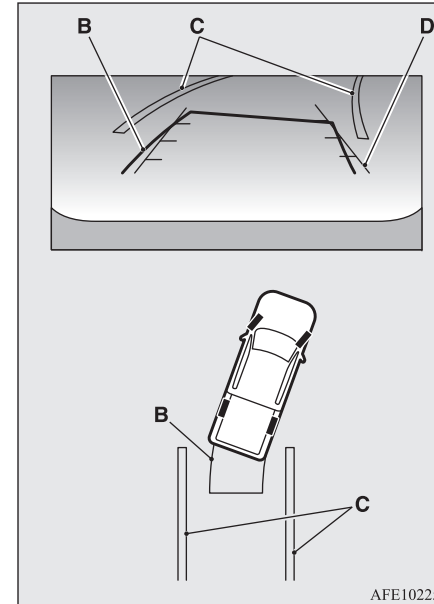

AFE102252

3. Повільно рухайтесь назад, повертаючи кермо так, щоб лінії прогнозованої траєкторії (B) збігались з межами місця паркування (C).
4. Повертайте кермо, щоб вирівняти напрямні лінії габаритної ширини автомобіля (D) паралельно до місця паркування (C), орієнтуючись на лінії прогнозованої траєкторії.

5. Коли автомобіль буде повністю припаркований, переведіть важіль перемикавання передач у положення «N» (нейтраль) або селектор у положення «P» (стоянка) і застосуйте стоянкове гальмо.

### Налаштування екрана

E00659100035

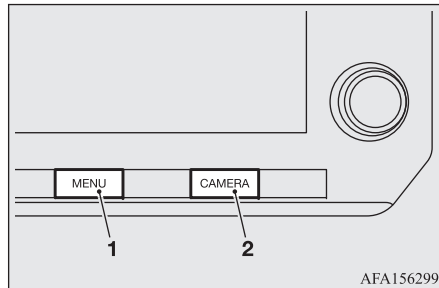

AFA156299

1. Натисніть кнопку (1) «MENU».
2. Торкніться кнопки «Налаштування», а потім торкніться кнопки «CAMERA».
3. Торкніться кнопки «Налаштування дисплея».
4. Торкніться «Яскравість», «Контрастність», «Відтінок», «Колір» або «Рівень чорного».
5. Відрегулюйте параметр торкнувшись кнопки «+» або «—» на сенсорному дисплеї.

### ПРИМІТКА

- Не налаштовуйте систему кругового огляду під час руху автомобіля. Переконайтесь, що стоянкове гальмо затиснуто до упору.

### Як увімкнути та вимкнути лінії прогнозованої траєкторії

E00659200049

Щоб увімкнути або вимкнути лінії прогнозованої траєкторії, коли важіль перемикавання передач знаходиться в положенні «N» (нейтраль) або селектор передач в положенні «P» (стоянка), виконайте наступну операцію.

1. Натисніть кнопку (1) «MENU».
2. Торкніться кнопки «Налаштування», а потім торкніться кнопки «CAMERA».
3. Торкніться кнопки «Лінії прогнозованої траєкторії», щоб увімкнути чи вимкнути функцію.

Натисканням кнопки «CAMERA» (2), коли важіль перемикавання передач або селектор передач знаходиться в положенні «R» (задній хід), також можна увімкнути чи вимкнути лінії прогнозованої траєкторії.

### УВАГА

- Нижче перераховані системні обмеження системи кругового огляду. Невиконання вимог щодо експлуатації автомобіля відповідно до цих системних обмежень може призвести до серйозних травм або смерті.
- Не використовуйте систему кругового огляду з зовнішніми дзеркалами заднього виду в складеному положенні, а також переконайтесь, що задній борт надійно замкнений під час керування автомобілем за допомогою системи кругового огляду.
- Відстань, між об'єктами, що відображаються на моніторі системи кругового огляду, відрізняється від фактичної.
- Камери встановлюються над решіткою радіатора, зовнішніми дзеркалами заднього виду та над заднім номерним знаком. Не розміщуйте нічого на камерах.
- Під час миття автомобіля водою під високим тиском уникайте потрапляння струменів води близько до камер. В протилежному випадку вода може потрапити в камеру, спричинивши конденсацію води на об'єктиві, несправність, пожежу або ураження електричним струмом.

## Система кругового огляду\*

**УВАГА**

- Уникайте ударів по камері. Вони є точними пристроями. Удари можуть призвести до несправності або спричинити пошкодження, які можуть стати причиною пожежі або ураження електричним струмом.

6

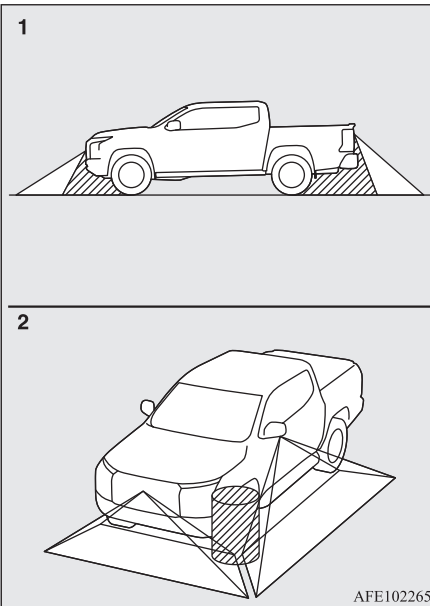

Є деякі області, в яких система не показує об'єкти та не попереджає про рухомі об'єкти. На дисплеї переднього або

заднього огляду може бути не видно об'єкт під бампером або на землі (1). У разі використання вигляду зверху, на екрані може не відображатись високий об'єкт, що знаходиться на стику (2) зон огляду камери. Нижче перераховані обмеження з експлуатації, які не є ознаками несправності системи:

- При перемиканні між екранами може виникати затримка.
- Зображення на екрані може бути нечітким за дуже високої або дуже низької температури повітря.
- Чіткість зображення може погіршитись, якщо безпосередньо на камеру світить яскраве світло.
- Екран може мерехтіти під впливом флюоресцентного світла.
- Колір об'єктів на моніторі системи кругового огляду може дещо відрізнятись від їх фактичного кольору.
- Об'єкти на моніторі системи кругового огляду можуть бути нечіткими, а колір об'єкта може відрізнятись в темному середовищі.
- При огляді зверху чіткість зображень кожної з камер може відрізнятись.
- Не наносьте віск на об'єкти камери. Витріть віск чистою ганчіркою, змоченою розведеним м'яким мийним засобом та витріть сухою ганчіркою.

**Обслуговування системи**

E00659300024

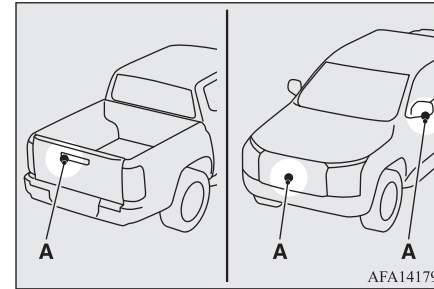
**ПРИМІТКА**

- Не використовуйте спирт, бензин або розчинник для очищення камери.
- Уникайте пошкодження камери, оскільки це може негативно вплинути на якість зображення.

Зображення на системі кругового огляду може бути нечітким, якщо на будь-якій з камер (A) накопичиться бруд, краплі дощу чи сніг. Очищайте камеру, протираючи її ганчіркою, змоченою в розведеному м'якому мийному засобі, а потім витираючи сухою ганчіркою.

## Система виявлення рухомих об'єктів (MOD)\*

**Система виявлення рухомих об'єктів (MOD)\***

E00659400038

Система виявлення рухомих об'єктів MOD може інформувати водія про рухомі об'єкти поблизу автомобіля під час виїзду з гаражів, маневрування на стоянці та в інших подібних випадках.

Система MOD виявляє рухомі об'єкти за допомогою технології обробки зображень, що відображаються на дисплеї.

**УВАГА**

- MOD не виключає необхідності безпечного керування автомобілем та не призначена для уникнення зіткнень з об'єктами, що оточують автомобіль. Під час маневрування завжди використовуйте зовнішні дзеркала заднього виду та внутрішнє дзеркало заднього виду, а також повертайтеся та перевіряйте ситуацію навколо, щоб переконатися, що маневр безпечний.
- Система вмикається, коли швидкість руху автомобіля перевищить 10 км/год. Вона вмикається знову в разі зниження швидкості
- Система MOD не призначена для виявлення нерухомих об'єктів, що оточують автомобіль

**Використання системи MOD**

E00659500055

Система MOD вмикається автоматично за наступних умов:

- Якщо важіль перемикання передач або селектор знаходиться в положенні «R» (Задній хід).
- При натисканні кнопки «CAMERA» для ввімкнення системи кругового огляду на дисплеї.
- Коли швидкість автомобіля знижується приблизно до 10 км/год.

Система MOD вмикається за наступних умов, коли відображається вигляд з камери:

- Коли важіль перемикання передач знаходиться в положенні «N» (Нейтральна передача) або селектор у положенні «P» (стоянка) або «N» (нейтраль) і автомобіль не рухається, система MOD виявляє рухомі об'єкти зверху. Система MOD не працюватиме, якщо відкриті будь-які двері. Якщо дзеркала складені, система MOD може працювати неправильно.

- Якщо важіль перемикання передач знаходиться в положенні 1 передачі або селектор у положенні «D» (Рух) та швидкість автомобіля нижча ніж приблизно 10 км/год, система MOD виявлятиме рухомі об'єкти на передньому огляді.
- Якщо важіль перемикання передач або селектор знаходиться в положенні «R» (Задній хід) та швидкість автомобіля нижча ніж приблизно 10 км/год, система MOD виявлятиме рухомі об'єкти на задньому огляді. Система MOD не працюватиме, якщо відкритий задній борт.

6

Система MOD не виявляє рухомі об'єкти в режимі огляду спереду збоку. Символ MOD не відображається на екрані в цьому режимі.

Якщо система MOD виявить рухомий об'єкт поблизу автомобіля, то на екрані, де такий об'єкт виявлено, з'явиться жовта рамка, і прозвучить одинарний звуковий сигнал. Якщо система MOD продовжує виявляти об'єкти, що рухаються, то жовта рамка залишатиметься на дисплеї.

Система виявлення рухомих об'єктів (MOD)\*

**ПРИМІТКА**

- Якщо ваш автомобіль обладнано системою сповіщення про перехресний рух позаду (RCTA), під час звукового сигналу RCTA система MOD не подає звукового сигналу.

**6**

**Ракурси огляду MOD**

E00659600030

В режимі огляду зверху жовта рамка (1) відображається на зображенні з кожної камери (передньої, задньої, правої, лівої), залежно від того, де виявлено рухомі об'єкти.

Жовта рамка (2) відображається на кожному з виглядів режиму переднього огляду та заднього огляду.

Символ MOD зеленого кольору (3) відображається на тому вигляді, на якому працює система MOD. Символ MOD сірого кольору (3) відображається на тому вигляді, на якому система MOD не працює.

Якщо система MOD вимкнена, то символ MOD (3) не відображається.

**Види спереду та зверху**

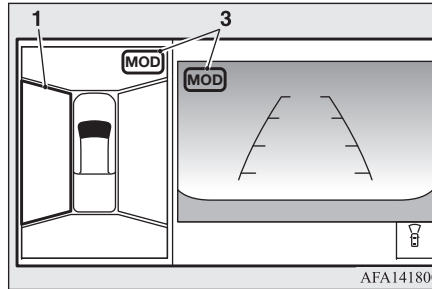

**Вигляд ззаду та зверху**

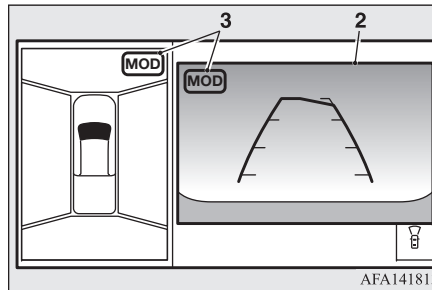

**Передній та задній бічний огляд**

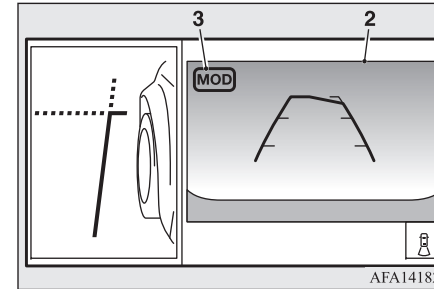

**Широкий передній вигляд/широкий задній вигляд (Приклад)**

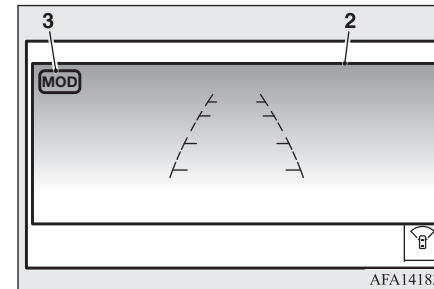



## Система виявлення рухомих об'єктів (MOD)\*

**УВАГА**

- Нижче перераховані обмеження системи MOD. Невиконання вимог щодо експлуатації автомобіля відповідно до цих системних обмежень може призвести до серйозних травм або смерті.
- Надмірний шум (наприклад, гучний звук аудіосистеми або відкрите вікно автомобіля) може заважати почути звуковий сигнал.
- Можливості системи MOD обмежені відповідно до навколишніх умов і об'єктів, що оточують автомобіль. Наприклад:
  - За низької контрастності між фоном і рухомими об'єктами.
  - За наявності блимаючого джерела світла.
  - За наявності яскравого світла фар чи сонячного світла.
  - Якщо камера знаходиться не у своєму звичному положенні, наприклад, коли зовнішнє дзеркало складене.
  - Якщо на об'єктиві камери є бруд, краплі дощу чи сніг.
  - Якщо положення рухомих об'єктів не змінюється на дисплеї.
- Система MOD може виявити краплі води, що стікають на об'єктиві камери, білий дим із вихлопної труби, рухомі тіні тощо.

**УВАГА**

- Система MOD може працювати неправильно в залежності від швидкості, напрямку, відстані чи форми рухомих об'єктів.
- Якщо деталі вашого автомобіля, на яких знаходиться камера, зміщені або деформовані, то зона дії системи може змінитися, що може вплинути на ефективність виявлення об'єктів системою MOD.
- Зображення на екрані може бути нечітким за дуже високої або дуже низької температури повітря. Це не являється несправністю.

**ПРИМІТКА**

- Колір символу MOD змінюється із зеленого на оранжевий за наступних умов:
  - У разі несправності системи.
  - Якщо температура компонента досягає високого рівня (символ блиматиме).
  - Якщо камера заднього огляду заблокована (буде блимати символ).
- Якщо символ продовжує світитись оранжевим кольором, то необхідно перевірити систему MOD. Рекомендуємо звернутися до авторизованого сервісного центру MITSUBISHI MOTORS.

**Ввімкнення та вимкнення системи MOD**

E00659700028

Систему MOD можна увімкнути та вимкнути за допомогою багатофункціонального інформаційного дисплея. Див. розділ «Допомога водію» на стор. 5-10.

**Обслуговування системи**

E00659800029

**6****ЗАСТЕРЕЖЕННЯ**

- Не використовуйте спирт, бензин або розчинник для очищення камери.
- Уникайте пошкодження камери, оскільки це може негативно вплинути на якість зображення.

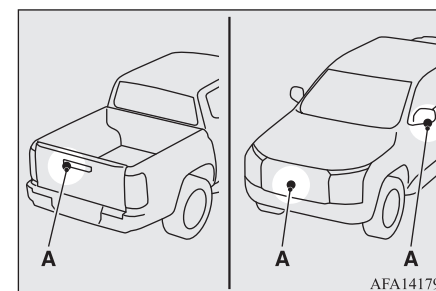

Якщо на будь-якій з камер накопичується бруд, краплі дощу чи сніг (A), то система

## Перевезення вантажів

MOD може працювати неправильно. Очищайте камеру, протираючи її ганчіркою, змоченою в розведеному м'якому мийному засобі, а потім витираючи сухою ганчіркою.

## Перевезення вантажів

E00609902869

6

### Рекомендації щодо перевезення вантажів

#### **⚠️ ЗАСТЕРЕЖЕННЯ**

- Складаючи багаж, дотримуючись наступних інструкцій.
  - За можливості перевозьте вантаж і багаж у багажному відділенні.
  - Розподіліть вантаж або багаж рівномірно, щоб уникнути дисбалансу між вагою багажу.
  - Не розміщуйте вантаж або багаж на панелі приладів.
- Крім того, не складайте вантаж або багаж на сидінні переднього пасажира і на задніх сидіннях.
- Обмежений огляд водія або падіння вантажу в салоні у разі різкого гальмування може стати причиною серйозної аварії та важких травм.

#### Буксирування причепа\*

E00610002235

Для буксирування причепа необхідно встановити на автомобіль буксирний пристрій, що відповідає стандартам країни, де експлуатується автомобіль. За потреби проконсультуйтеся у офіційного дилера MITSUBISHI.

Переконайтеся, що куля тягово-зчіпного пристрою не загуляє номерний знак вашого автомобіля після від'єднання причепа чи фургона. Якщо номерний знак не видно, потрібно демонтувати кулю тягово-зчіпного пристрою. Якщо куля тягово-зчіпного пристрою блокується ключем або будь-яким іншим інструментом, будь ласка, демонтуйте кулю і надалі використовуйте кулю тягово-зчіпного пристрою, яку можна демонтувати або перемістити без використання ключа або будь-якого іншого інструмента.

Правила буксирування причепів у різних країнах можуть відрізнятися. Рекомендуємо дотримуватись діючих місцевих правил.

#### **⚠️ ЗАСТЕРЕЖЕННЯ**

- Неправильне встановлення буксирного пристрою створює небезпеку непередбачуваних аварій під час руху та під час під'єднання до причепа. Перед встановленням буксирного пристрою обов'язково проконсультуйтеся з офіційним сервісним центром MITSUBISHI MOTORS.

#### **📖 ПРИМІТКА**

- Якщо ви збираєтеся буксирувати причіп, звертайте особливу увагу на наступні моменти.

### Максимальна маса причепа, обладнаного гальмами, та максимальне навантаження на зчіпний пристрій

У жодному разі не перевищуйте дозволenu максимальну масу причепа, обладнаного гальмами, та максимальне навантаження на зчіпний пристрій, зазначені в технічних характеристиках. (Див. розділ «Вага автомобіля» на стор. 11-6.)

Під час буксирування причепа на висоті більше 1000 м над рівнем моря дозволenu максимальну масу автопоїзда потрібно зменшувати на 10 % кожні 1000 м підйому,

оскільки зі зменшенням атмосферного тиску зменшується потужність двигуна.

### Корисна інформація

- Проведіть техобслуговування вашого автомобіля до буксирування важкого причепа, звертаючи особливу увагу на стан двигуна, гальм, керма і шин. Відрегулюйте тиск у шинах відповідно до технічних характеристик для буксування причепа. Див. розділ «Тиск повітря в шинах» на стор. 10-13. Перевірте шини, проводи та гальма (якщо є) на причепі.
- Тримайте достатню дистанцію між капотом вашого автомобіля і автомобілем попереду. Якщо причеп починає розгойдуватися або ним стає важко керувати, обережно уповільніть рух або застосуйте незалежні гальма причепа (за наявності), НЕ гальма автомобіля. Зупиніть автомобіль з причепом у безпечному місці. Однією з причин розгойдування є поганий баланс причепа, і до його подолання розгойдування буде виникати повторно. Змініть розташування вантажу у причепі і повторно оцініть проблему.

- У разі буксируванні причепа швидкість руху не повинна перевищувати 100 км/год. Якщо місцевими правилами швидкість руху із причепом обмежена значенням меншим за 100 км/год, рекомендуємо дотримуватись цих правил дорожнього руху.
- Рушаючи з місця, не допускайте прокручування зчеплення (тільки для автомобілів з М/Т) та не встановлюйте оберти двигуна більше, ніж потрібно для рушання.
- Щоб уникнути ривків під час гальмування спочатку натискайте на педаль гальма злегка, потім - сильніше.
- Щоб максимально ефективно гальмувати двигуном, перемикайтесь на знижену передачу до початку спуску.
- Кузов, гальма, зчеплення і рама піддаються додатковому навантаженню під час буксируванні причепа.
- Більша маса і вищий опір коченню і повітря збільшують витрати пального.

### Додаткові заходи безпеки для автомобілів з А/Т

На схилах або на малій швидкості рекомендується використовувати другу передачу у спортивному режимі та слідкувати,

### Буксирування причепа\*

щоб оберти двигуна не досягали червоної зони.

### Перегрів

Зазвичай, перегрів відбувається внаслідок механічної відмови. Якщо автомобіль перегрівся, зупиніться та перевірте стан та рівень натяжки привідного ремня насоса системи охолодження/генератора, переконайтеся, що повітрязабірники радіатора не зачинені та рівень охолоджувальної рідини відповідає нормі. Якщо зазначені вище перевірки не виявили порушень, перегрів може статись внаслідок різних механічних причин, тому потрібно звернутись до офіційного дилера MITSUBISHI для діагностики автомобіля.

### ⚠ ЗАСТЕРЕЖЕННЯ

- У разі перегрівання двигуна, дивіться розділ «Перегрів двигуна» частини «Дії в надзвичайних ситуаціях», перш ніж вживати будь-які заходи.

Якщо ваш автомобіль у хорошому технічному стані, але він перегрівасться через інтенсивний рух або високу температуру повітря, додаткове охолодження можна забезпечити наступними способами:

### Буксирування причепа\*

---

- Під час підйому на пагорби перемикайте на нижчу передачу та зменшуйте швидкість.
- Знизьте швидкість на 15 км/год, якщо буксируєте автомобіль на високій швидкості.

**6**

## Створення комфортних умов у салоні

Важливі поради щодо експлуатації кондиціонера .....	7-2
Дефлектори системи вентиляції .....	7-2
Кондиціонер з ручним керуванням* .....	7-6
Автоматична система кондиціонування повітря* .....	7-10
Двобонний автоматичний кондиціонер з клімат-контролем* ..	7-16
Задній циркуляційний вентилятор* .....	7-21
Повітряний фільтр* .....	7-22
Аудіо (AM/FM радіо, бездротова технологія Bluetooth®)* .....	7-23
Автомобільний телефон або система персонального радіозв'язку .....	7-38
Система гучного зв'язку Bluetooth®* .....	7-38
Антенна .....	7-45
Вхідний USB-роз'єм .....	7-46
Сонцезахисні козирки .....	7-48
Попільничка* .....	7-49
Розетка електроживлення .....	7-49
USB-порт для заряджання* .....	7-50
Лампи освітлення салону .....	7-51
Відділення для дрібного багажу .....	7-53
Тримач стаканів .....	7-55
Місце для пляшок .....	7-56
Зручний гак .....	7-56
Допоміжні ручки .....	7-56
Стрічка кріплення аптечки першої допомоги та знаку аварійної зупинки .....	7-57

## Важливі поради щодо експлуатації кондиціонера

### Важливі поради щодо експлуатації кондиціонера

E00708303095

#### ⚠ ЗАСТЕРЕЖЕННЯ

- Під час роботи кондиціонера, можуть збільшитися оберти двигуна. У разі збільшення обертів двигуна, автомобіль обладнаний А/Т, може самостійно рушити з місця. Щоб запобігти цьому, необхідно до упору натиснути педаль гальма.

7

- Намагайтесь ставити автомобіль на стоянку в тіні. Паркування на сонці приводить до надмірно сильного нагрівання салону автомобіля, та для його охолодження буде потрібно більше часу. Якщо вам все ж довелося залишити автомобіль на сонці, після вмикання кондиціонера відкрийте вікна на кілька хвилин, щоб випустити гаряче повітря із салону.
- Під час роботи кондиціонера закрийте вікна. Надходження зовнішнього повітря через відкриті вікна знижує ефективність охолоджувальної дії кондиціонера.

- Занадто сильне охолодження шкідливо для здоров'я. Бажано, знижувати температуру всередині на 5 - 6 °C відносно температури зовні.
- Вмикаючи кондиціонер, переконайтеся, що повітрозабірник, що знаходиться перед вітровим склом, нічим не накритий (наприклад, листям або снігом). Листя, що накопичилося на вході у повітрозабірник, може зменшити подачу повітря та перекрити отвори для зливу конденсату.

### Рекомендації щодо холодоагенту та мастильних матеріалів системи кондиціонування

Можливою причиною зниження ефективності роботи кондиціонера є витік холодоагенту. Радимо перевірити систему. Систему кондиціонування Вашого автомобіля необхідно заправляти холодоагентом HFC-134a та оливою DH-PR. Використання будь-якого іншого холодоагенту або оливи може призвести до серйозних ушкоджень, у результаті чого буде потрібно замінити всю систему кондиціонування. Не рекомендується випускати холодоагент в атмосферу.

Рекомендується видалення холодоагенту для перероблення та подальшого використання.

### Якщо кондиціонер довго не використовувався

Кондиціонер повинен працювати упродовж принаймні 5 хвилин щотижня, навіть у холодну погоду. Це робиться для змащення деталей компресора та підтримки системи в робочому стані.

### Дефлектори системи вентиляції

E00700102540

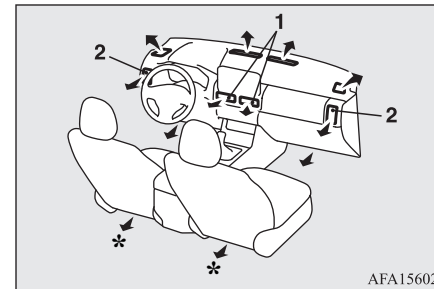

AFA156026

\*. Додаткове обладнання

1- Центральні дефлектори системи вентиляції

Дефлектори системи вентиляції

2- Бокові дефлектори системи вентиляції

**Регулювання напрямку повітряного потоку**

E00700202815

**Центральні дефлектори системи вентиляції**

Напрямок повітряного потоку змінюється шляхом повороту ручки дефлектора (A) у відповідний бік.

Щоб зачинити дефлектор, посуňte ручку (A) в середину наскільки це можливо, як зображено на малюнку.

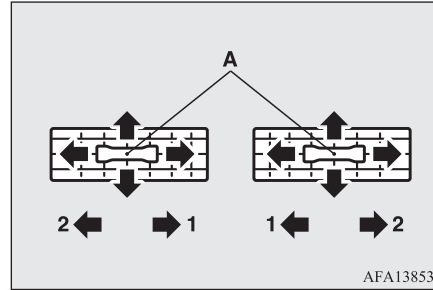

1- Закрити  
2- Відкриті

**Бокові дефлектори системи вентиляції**

Напрямок повітряного потоку змінюється шляхом повороту ручки дефлектора (A) у відповідний бік.

Щоб зачинити дефлектор, посуňte ручку (A) назовні наскільки це можливо, як зображено на малюнку.

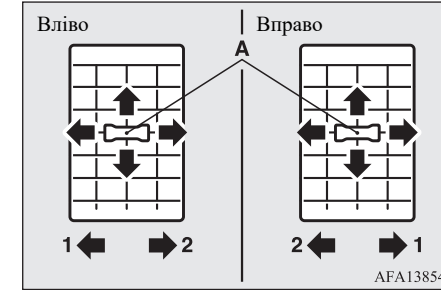

1- Закрити  
2- Відкриті

7

**⚠️ ЗАСТЕРЕЖЕННЯ**

- Будьте обережні, щоб не пролити напої та іншу рідину у дефлектори. Це може призвести до порушення нормальної роботи кондиціонера.

**📖 ПРИМІТКА**

- Під час виходу холодного повітря з дефлекторів, може з'явитися туман. Це відбувається через різке охолодження вологого повітря кондиціонером. За мить, це явище зникне.

**Зміна напрямку повітря з дефлекторів**

E00700303464

На автомобілі з ручним керуванням кондиціонером, щоб змінити положення та кількість повітря, що подається з дефлекторів, поверніть ручку вибору режиму.

### Дефлектори системи вентиляції

В автомобілях з автоматичною системою кондиціонування/двозонною автоматичною системою кондиціонування з клімат-контролем кожного разу, коли ви натискаєте перемикач «MODE», режим змінюється у наступній послідовності: «↺» → «↻» → «↷» → «☰» → «↷».

Натисніть перемикач видалення вологи, щоб перейти до положення «☰». Ці символи використовуються в наступних кількох ілюстраціях, щоб продемонструвати об'єм повітря, що виходить з дефлекторів вентиляції.

- : Невеликий об'єм повітря
- ↔: Середній об'єм повітря
- ↔: Великий об'єм повітря



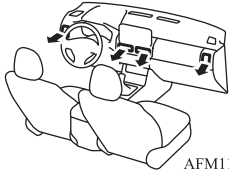
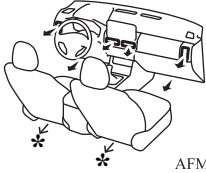
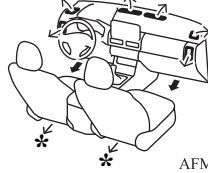
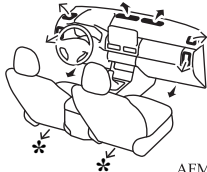
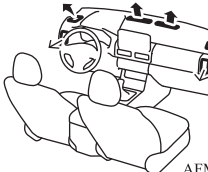

















### Вибір режиму та потік повітря з дефлекторів

7	↺ / ↻ Позиція на обличчя	↺ / ↻ На ноги/Позиція на обличчя	↺ / ↻ Позиція на ноги
	 <p>AFM117331</p>	 <p>AFM123352</p>	 <p>AFM123365</p>
	☰ / ☰ На ноги/Позиція видалення вологи з вікон	☰ / ☰ Позиція видалення вологи з вікон	
	 <p>AFM123378</p>	 <p>AFM117373</p>	



\*.Додаткове обладнання

### ПРИМІТКА

- В автомобілях з автоматичною системою кондиціонування/двозонною автоматичною системою кондиціонування з клімат-контролем, використовуючи позицію « » або « », щоб запобігти запотіванню вікон, встановіть режим подачі повітря ззовні.
- На автомобілі з ручним керуванням кондиціонером, у разі розташування ручки вибору режимів між позначками « » та « », повітря буде надходити в основному у верхню частину пасажирського відсіку. У разі розташування ручки вибору режимів між позначками « » та « », повітря в основному буде надходити до ніг.
- На автомобілі з ручним керуванням кондиціонером, у разі розташування ручки вибору режимів між позначками « » та « », повітря подається переважно в зону ніг. У разі розташування ручки вибору режимів між позначками « » та « », повітря буде спрямоване на вітрове скло та на бокові вікна.

**7**

## Кондиціонер з ручним керуванням\*

**Кондиціонер з ручним керуванням\***

E00731101275

Кондиціонер з ручним керуванням можна увімкнути тільки коли двигун працює.

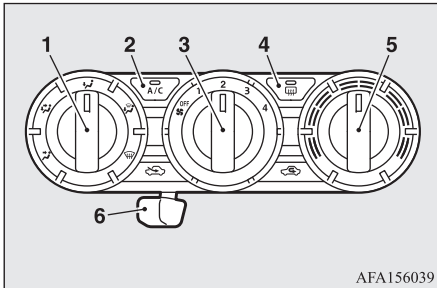
**7**

AFA156039

- 1- Ручка вибору режиму → с.7-3
- 2- Перемикач кондиціонера → с.7-8
- 3- Ручка вибору швидкості обертання вентилятора → с.7-7
- 4- Перемикач обігріву заднього скла → с.5-61
- 5- Ручка регулювання температури → с.7-7
- 6- Важіль вибору режиму циркуляції повітря → с.7-8

## ● Використання

Зміна напрямку повітря з дефлекторів → с.7-3

Видалення вологи з вітрового скла та вікон → с.7-6

Регулювання швидкості вентилятора → с.7-7

Щоб зупинити вентилятор → с.7-7

Регулювання температури → с.7-7

Охолодження → с.7-8

Обігрів → с.7-8

Увімкнення та вимкнення системи кондиціонування повітря → с.7-8

Перемикання між режимом подачі повітря ззовні та режимом рециркуляції → с.7-8



Водіння у місцях з забрудненим повітрям зовні → с.7-9

**Видалення вологи з вітрового скла та вікон**

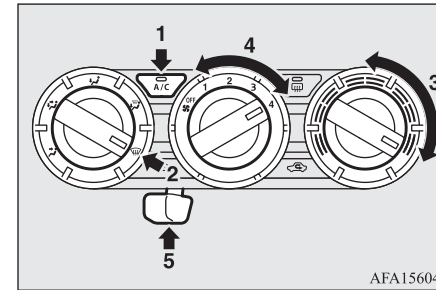
E00776400135



AFA156042

1. Натисніть перемикач кондиціонера, щоб увімкнути його.
2. Встановіть ручку вибору режимів у положення «».
3. За допомогою регулятора температури встановіть бажану температуру.
4. Повертаючи ручку вибору швидкості вентилятора за годинниковою стрілкою або проти, встановіть потрібну швидкість обертання вентилятора.
5. За допомогою важеля вибору режиму циркуляції повітря встановіть подачу повітря ззовні «».

**⚠ ЗАСТЕРЕЖЕННЯ**

- Для забезпечення безпеки, переконайтеся, що ви маєте чіткий огляд через всі вікна.
- Не обирайте мінімальну температуру повітря. На скло буде подаватися холодне повітря, що призведе до його запотівання.

**📖 ПРИМІТКА**

- Для швидкого видалення вологи, встановіть максимальну швидкість вентиляторів та максимальну температуру повітря.
- Для ефективного видалення вологи з вікон дверей, спрямуйте повітря з бокових вентиляційних дефлекторів на поверхню вікон.

**Регулювання швидкості вентилятора**

E00771500128

Виберіть швидкість вентилятора, обертаючи ручку вибору швидкості вентилятора за годинниковою стрілкою або проти годинникової стрілки.

Швидкість вентилятора буде поступово збільшуватися, якщо ручку повертати за годинниковою стрілкою.

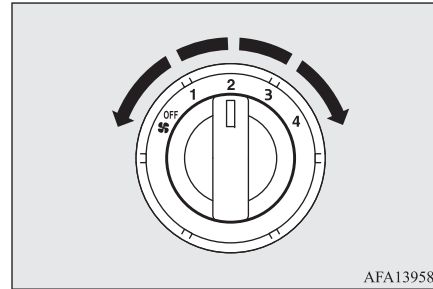

AFA139584

**Щоб зупинити вентилятор**

E00772100121

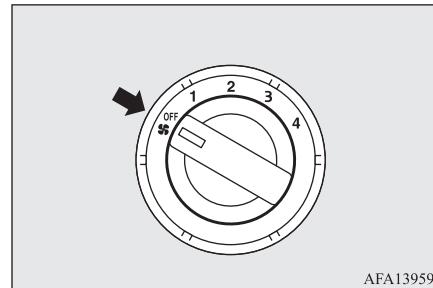

AFA139597

Встановіть ручку вибору швидкості вентилятора у положення «OFF».

Кондиціонер з ручним керуванням\*

**Регулювання температури**

E00771600145

Ручка регулювання температури використовується для вибору бажаної температури повітря.

Поверніть ручку регулювання температури за годинниковою стрілкою, щоб зробити повітря тепліше. Поверніть ручку регулювання температури проти годинникової стрілки, щоб зробити повітря прохолоднішим.

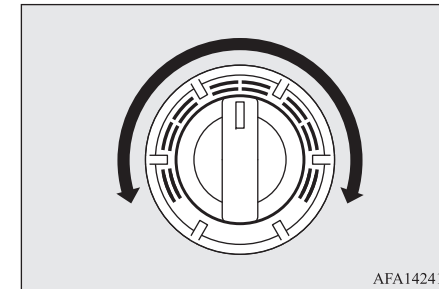
**7**

AFA142416

**📖 ПРИМІТКА**

- Поки двигун не прогріється, та охолоджувальна рідина не досягне робочої температури, від опалювача в салон буде надходити прохолодне або холодне повітря навіть у тому випадку, коли регулятором температури був обраний обігрів салону.

## Кондиціонер з ручним керуванням\*

### Охолодження

E00771800163

Встановіть ручки та важіль, що показані на ілюстрації, відповідно до ваших потреб.

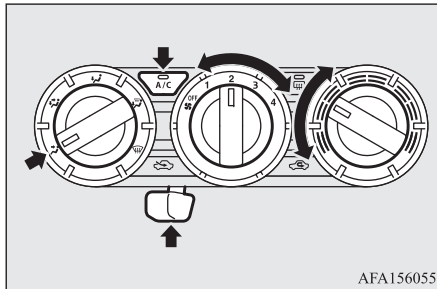

AFA156055

### ⚠ ЗАСТЕРЕЖЕННЯ

- Якщо потрібна висока ефективність охолодження, встановіть важіль вибору повітря в положення «↻» (рециркуляція), а ручку регулювання температури повністю поверніть вліво. Періодично перемикайтеся в положення «↻» (зовні), щоб посилити вентиляцію та запобігти запотіванню вікон.

### Обігрів

E00775700102

Встановіть ручки та важіль, що показані на ілюстрації, відповідно до ваших потреб.

7-8 Створення комфортних умов у салоні

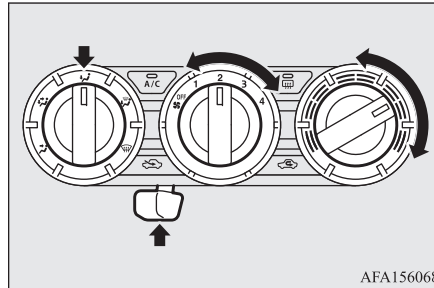

AFA156068

### Увімкнення та вимкнення системи кондиціонування повітря

E00775900104

Натисніть перемикач, щоб увімкнути кондиціонер, загориться індикаторна лампа (A).

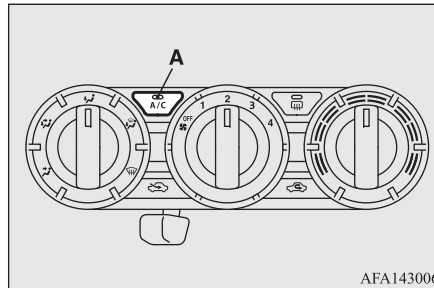

AFA143006

Натисніть перемикач ще раз, щоб вимкнути кондиціонер.

### Перемикання між режимом подачі повітря ззовні та режимом рециркуляції

E00771900164

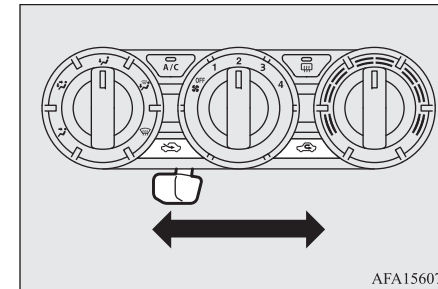

Щоб змінити режим подавання повітря, скористайтесь важелем вибору режиму циркуляції повітря.



AFA156071

- «↻» Подача повітря ззовні  
У салон подається повітря зовні.
- «↻» Рециркуляція повітря  
Здійнюється рециркуляція повітря всередині салону.

**⚠ ЗАСТЕРЕЖЕННЯ**

- За нормальних умов, для запобігання запотівання вікон, встановіть режим подачі повітря ззовні «». Тривала робота в режимі «» рециркуляції може викликати запотівання скла. Періодично перемикайтеся в положення «» (зовні), щоб посилити вентиляцію.

**Водіння у місцях з забрудненим повітрям зовні**

E00775200035

Якщо зовнішнє повітря запилене або забруднене під час руху в тунелі або в заторі, встановіть важіль вибору режиму циркуляції повітря в положення «» (рециркуляція).

Див. розділ «Перемикання між режимом подачі повітря ззовні та режимом рециркуляції» на стор. с. 7-8.

## Автоматична система кондиціонування повітря\*

## Автоматична система кондиціонування повітря\*

E00702402244

Кондиціонування повітря можна увімкнути тільки коли двигун працює.

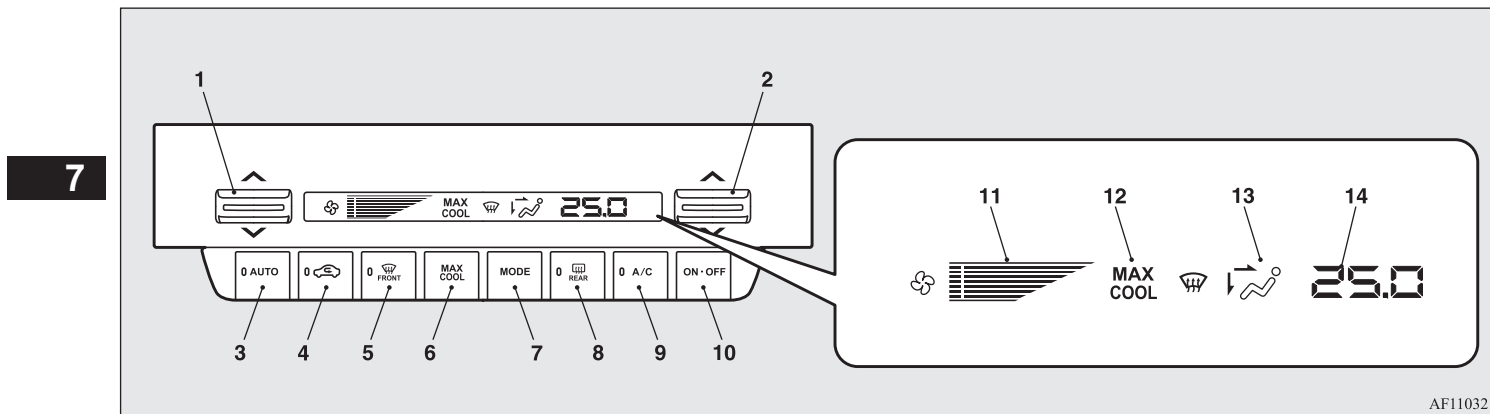

AF1103217

- 1- Регулятор швидкості обертання вентилятора → с.7-13
- 2- Регулятор температури → с.7-13
- 3- Перемикач «AUTO» → с.7-12
- 4- Перемикач вибору режиму циркуляції повітря → с.7-14
- 5- Перемикач видалення вологи → с.7-11
- 6- Перемикач MAX COOL → с.7-13
- 7- Перемикач «MODE» → с.7-3

- 8- Перемикач обігріву заднього скла → с.5-61
- 9- Перемикач кондиціонера → с.7-14
- 10- Перемикач «ON»•«OFF» → с.7-11
- 11- Відображення швидкості обертання вентилятора → с.7-13
- 12- Індикатор MAX COOL → с.7-13
- 13- Відображення вибраного режиму → с.7-3
- 14- Відображення температури → с.7-13

## ● Використання

Зміна напрямку повітря з дефлекторів → с.7-3

Видалення вологи з вітрового скла та вікон → с.7-11

Користування системою в автоматичному режимі → с.7-12

Користування системою в ручному режимі → с.7-12

7-10 Створення комфортних умов у салоні

Регулювання швидкості вентилятора  
→ с.7-13

Регулювання температури → с.7-13

Увімкнення та вимкнення системи  
кондиціонування повітря → с.7-14

Перемикання між режимом подачі  
повітря ззовні та режимом рециркуляції  
→ с.7-14

Водіння у місцях з забрудненим  
повітрям зовні → с.7-15

#### ПРИМІТКА

- У надзвичайно холодну погоду екран панелі керування кондиціонером може показувати інформацію з затримкою. Це не є ознакою несправності. Цей ефект зникне, коли температура повітря в салоні підійметься до нормальної.

#### Видалення вологи з вітрового скла та вікон

E00772200265

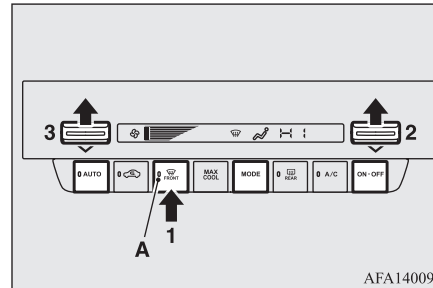

AFA140092

1. Натисніть перемикач видалення вологи, щоб змінити положення на «☀️». Під час натискання перемикача видалення вологи, засвічується індикаторна лампа (A).
2. За допомогою регулятора температури встановіть бажану температуру.
3. Регулятором швидкості вентилятора, встановіть потрібну швидкість обертання вентилятора.

Натисніть перемикач видалення вологи, перемикач «AUTO», «MODE» або перемикач «ON»•«OFF» щоб вимкнути режим видалення вологи.

#### ⚠️ ЗАСТЕРЕЖЕННЯ

- Для забезпечення безпеки, переконайтеся, що ви маєте чіткий огляд через всі вікна.
- Якщо встановити перемикач вибору режиму «MODE» у положення «☀️/☁️», це також допоможе уникнути запотівання скла. Однак система кондиціонування не працює автоматично, та режим подачі повітря ззовні (протилежний до режиму рециркуляції) не буде обраний. Під час роботи системи кондиціонування та перемикання на зовнішнє повітря натисніть перемикач кондиціонера та перемикач вибору режиму циркуляції повітря.
- Не обирайте мінімальну температуру повітря. На скло буде подаватися холодне повітря, що призведе до його запотівання.

#### ПРИМІТКА

- Для швидкого видалення вологи, встановіть максимальну швидкість вентиляторів та максимальну температуру повітря.
- Для ефективного видалення вологи з вікон дверей, спрямуйте повітря з бокових вентиляційних дефлекторів на поверхню вікон.
- Якщо натиснути перемикач видалення вологи, система клімат-контролю починає працювати в автоматичному режимі та обирається режим надходження повітря ззовні (протилежний режиму рециркуляції повітря).

## Автоматична система кондиціонування повітря\*

### Користування системою в автоматичному режимі

E00704103082

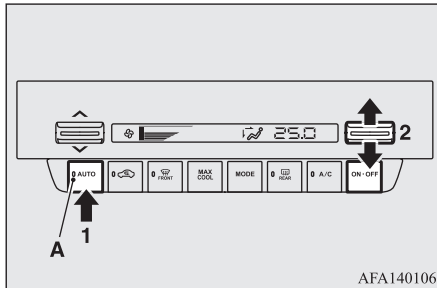

У звичайних умовах, використовуйте систему кондиціонування в режимі «AUTO» та виконуйте наступні дії:

1. Натисніть перемикач «AUTO».
2. За допомогою регулятора температури оберіть бажану температуру.

Натисніть перемикач «ON»•«OFF» для вимкнення системи кондиціонування повітря. Натисніть перемикач ще раз, щоб увімкнути кондиціонер.

Вибір режимів напрямку повітряного потоку, швидкості обертання вентилятора та вимкнення/увімкнення кондиціонування здійснюється автоматично. Коли

натиснутий перемикач «AUTO», засвічується індикаторна лампа (A).

### ПРИМІТКА

- Якщо регулятор швидкості вентилятора, перемикач кондиціонера або перемикач «MODE» натискається під час роботи системи в режимі «AUTO», активована функція замінює відповідну функцію автоматичного керування. Всі інші системи продовжать функціонувати в автоматичному режимі.

### ПРИМІТКА

- Усередині автомобіля є фотодатчик (B) та датчик температури повітря в салоні (C). Ніколи не кладіть нічого на ці датчики, оскільки це завадить їм працювати належним чином.

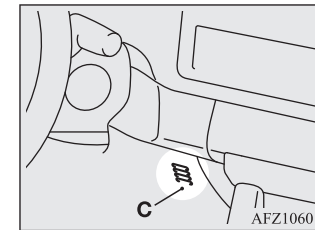
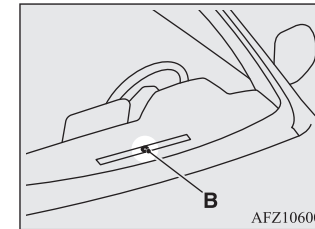

### Користування системою в ручному режимі

E00704201395

Швидкість вентилятора та вибір режиму можна обрати вручну регулятором швидкості вентилятора та перемикачем вибору режиму «MODE».



Щоб повернутися до автоматичного режиму, натисніть перемикач «AUTO».

## Регулювання швидкості вентилятора

E00772300149

Натисніть вгору регулятор швидкості вентилятора, щоб збільшити швидкість вентилятора.

Натисніть вниз регулятор швидкості вентилятора, щоб зменшити швидкість обертання вентилятора.

Обрана швидкість відображується на екрані (A).

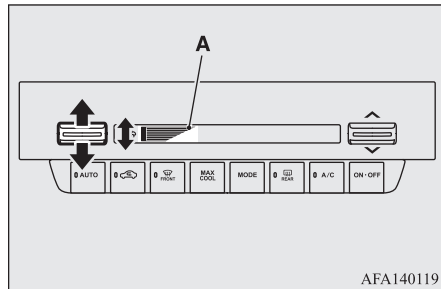

AFA140119

## Регулювання температури

E00772400368

Щоб підвищити температуру, натисніть вгору регулятор температури.

Щоб знизити температуру, натисніть вниз регулятор температури.

Обрана температура відображується на екрані (A).

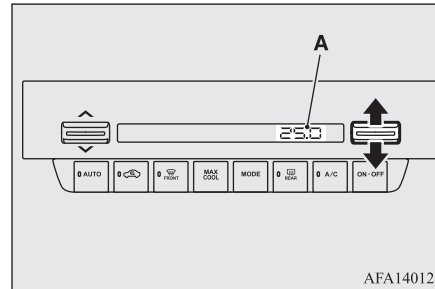

AFA140122

## ПРИМІТКА

- На автомобілях, обладнаних кольоровим рідкокристалічним дисплеєм, значення температури кондиціонера перемикається разом з індикатором зовнішньої температури на панелі приладів.  
Див. розділ «Одиниці вимірювання/Мова» на стор. 5-15.
- Поки температура охолоджувальної рідини двигуна низька, температура повітря, що подається, не змінюється, навіть якщо ви вибрали тепле повітря за допомогою перемикача.

## Автоматична система кондиціонування повітря\*

### Максимальне охолодження

Натисніть перемикач «MAX COOL», щоб збільшити потужність охолодження, індикатор «MAX COOL» (A) з'явиться на дисплеї. Натисніть перемикач ще раз, поки світиться індикаторна лампа «MAX COOL» (A), щоб повернутися до попереднього стану.

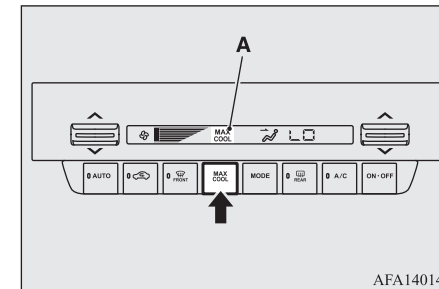

AFA140148

7

## ПРИМІТКА

- Якщо натиснути перемикач «MAX COOL», режим змінюється на «», система кондиціонування працює та обирається режим рециркуляції повітря (на противагу повітрю ззовні).
- Навіть якщо перемикач MAX COOL натиснути ще раз, швидкість вентилятора та/або режим можуть не повернутися до попереднього стану.

## Автоматична система кондиціонування повітря\*

### Увімкнення та вимкнення системи кондиціонування повітря

E00772900259

Натисніть перемикач для увімкнення системи кондиціонування повітря, індикаторна лампа (A) засвітиться.

Натисніть перемикач ще раз, щоб вимкнути кондиціонер.

7

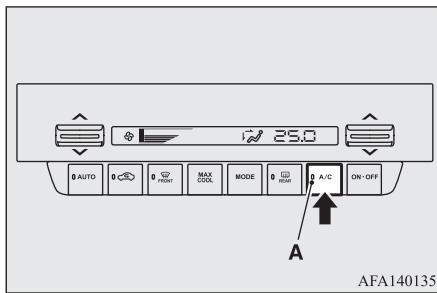

AFA140135

### Перемикання між режимом подачі повітря ззовні та режимом рециркуляції

E00772700228

Режим подавання повітря, змінюється натисканням перемикача вибору режиму циркуляції повітря.

- Подача зовнішнього повітря: Індикаторна лампа (A) не світиться. У салон подається повітря зовні.
- Рециркуляція повітря: Індикаторна лампа (A) світиться. Здійснюється рециркуляція повітря всередині салону.

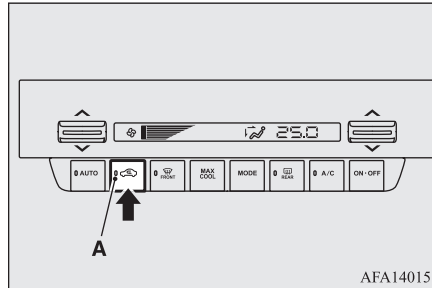

AFA140151

### ⚠ ЗАСТЕРЕЖЕННЯ

- За нормальних умов, для запобігання запотівання вікон, встановіть режим подачі повітря ззовні. Тривала робота в режимі рециркуляції повітря може викликати запотівання скла. Періодично перемикайтеся на подачу повітря зовні, щоб збільшити вентиляцію.

### 📖 ПРИМІТКА

- Якщо необхідно швидко охолодити повітря в салоні використовуйте режим рециркуляції.
- Режим подавання повітря рециркуляції/вибором повітря ззовні перемикається в автоматичний режим, коли виконється будь-яка з наступних операцій.
  - Коли замок запалювання повертається в положення «ON» після переведення замка запалювання в положення «LOCK», а подавання повітря ззовні вибрана вручну.
  - Коли замок запалювання повернуто в положення «ON», а потім вперше натиснуто перемикач видалення вологи, режим видалення вологи вимикається.
- Якщо перемикач вибору режиму циркуляції повітря утримувати натиснутим приблизно 2 секунди, поки індикаторна лампа (A) вимкнена, вона блимне двічі, після чого керування рециркуляцією/вибором повітря ззовні перемкнеться на автоматичний режим.
- Натискання перемикача вибору режиму циркуляції повітря в автоматичному режимі керування подачі рециркуляційного/вибором повітря ззовні перемикає керування в ручний режим.

## **Водіння у місцях з забрудненим повітрям зовні**

E00775300036

Якщо повітря зовні насичене пилом або іншим брудом під час руху тунелем або під час пробки, оберіть режим рециркуляції повітря, натиснувши перемикач вибору режиму циркуляції повітря.

Див. розділ «Перемикання між режимом подачі повітря ззовні та режимом рециркуляції» на стор. с. 7-14.

**7**

## Двобонний автоматичний кондиціонер з клімат-контролем\*

## Двобонний автоматичний кондиціонер з клімат-контролем\*

E00773000547

Кондиціонування повітря можна увімкнути тільки коли двигун працює.

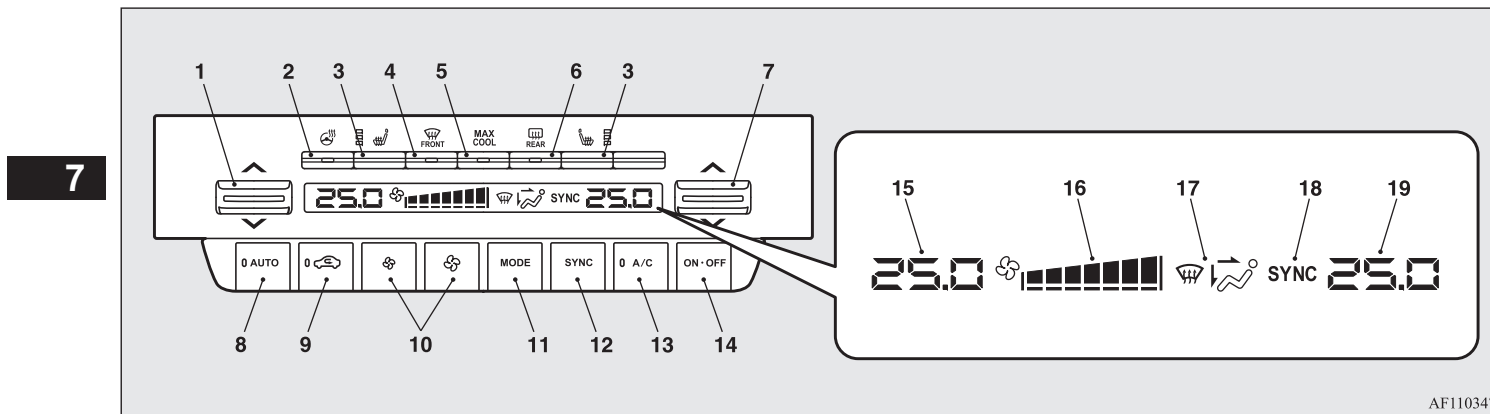

AF1103477

- 1- Регулятор температури зі сторони водія → с.7-19
- 2- Перемикач підігріву керма\* → с.5-61
- 3- Перемикач підігріву сидінь\* → с.4-3
- 4- Перемикач видалення вологи → с.7-17
- 5- Перемикач «MAX COOL» → с.7-19
- 6- Перемикач обігріву заднього скла → с.5-61

- 7- Регулятор температури зі сторони пасажира → с.7-19
- 8- Перемикач «AUTO» → с.7-18
- 9- Перемикач вибору режиму циркуляції повітря → с.7-20
- 10- Регулятор швидкості обертання вентилятора → с.7-19
- 11- Перемикач «MODE» → с.7-3
- 12- Перемикач «SYNC» → P.7-20
- 13- Перемикач кондиціонера → с.7-20
- 14- Перемикач «ON»•«OFF» → с.7-17

- 15- Відображення температури з боку водія → с.7-19
- 16- Відображення швидкості обертання вентилятора → с.7-19
- 17- Відображення вибраного режиму → с.7-3
- 18- Індикатор «SYNC» → с.7-20
- 19- Відображення температури з боку пасажира → с.7-19

## ● Використання

## 7-16 Створення комфортних умов у салоні

## Двобортний автоматичний кондиціонер з клімат-контролем\*

Зміна напрямку повітря з дефлекторів  
→ с.7-3

Видалення вологи з вітрового скла та вікон  
→ с.7-17

Користування системою в автоматичному режимі  
→ с.7-18

Користування системою в ручному режимі  
→ с.7-18

Регулювання швидкості вентилятора  
→ с.7-19

Регулювання температури  
→ с.7-19

Незалежне регулювання температури збоку водія та пасажирів  
→ с.7-20

Увімкнення та вимкнення системи кондиціонування повітря  
→ с.7-20

Перемикання між режимом подачі повітря ззовні та режимом рециркуляції  
→ с.7-20

Водіння у місцях з забрудненим повітрям ззовні  
→ с.7-21

### ПРИМІТКА

- У надзвичайно холодну погоду екран панелі керування кондиціонером може показувати інформацію з затримкою. Це не є ознакою несправності. Цей ефект зникне, коли температура повітря в салоні підійметься до нормальної.

### Видалення вологи з вітрового скла та вікон

E00773200392

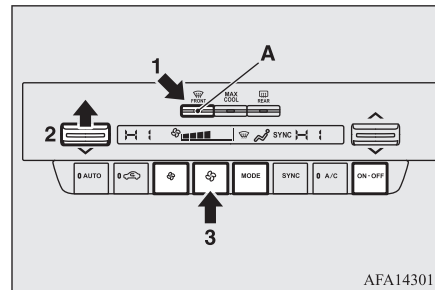

AFA143019

- Натисніть перемикач видалення вологи, щоб змінити положення на «». Під час натискання перемикача видалення вологи, засвітиться індикаторна лампа (A).
- За допомогою регулятора температури встановіть бажану температуру.

- Регулятором швидкості вентилятора, встановіть потрібну швидкість обертання вентилятора.

Натисніть перемикач видалення вологи, перемикач «AUTO», «MODE» або перемикач «ON»•«OFF» щоб вимкнути режим видалення вологи.

### ЗАСТЕРЕЖЕННЯ

- Для забезпечення безпеки, переконайтеся, що ви маєте чіткий огляд через всі вікна.
- Якщо встановити перемикач вибору режиму «MODE» у положення «», це також допоможе уникнути запотівання скла. Однак система кондиціонування не працює автоматично, та режим подачі повітря ззовні (протилежний до режиму рециркуляції) не буде обраний. Під час роботи системи кондиціонування та перемикання на зовнішнє повітря натисніть перемикач кондиціонера та перемикач вибору режиму циркуляції повітря.
- Не обирайте мінімальну температуру повітря. На скло буде подаватися холодне повітря, що призведе до його запотівання.

7

### ПРИМІТКА

- Для швидкого видалення вологи, встановіть максимальну швидкість вентиляторів та максимальну температуру повітря.

## Двобортний автоматичний кондиціонер з клімат-контролем\*

### ПРИМІТКА

- Для ефективного видалення вологи з вікон дверей, спрямуйте повітря з бокових вентиляційних дефлекторів на поверхню вікон.
- Якщо натиснути перемикач видалення вологи, система клімат-контролю починає працювати в автоматичному режимі та обирається режим надходження повітря зовні (протилежний режиму рециркуляції повітря).

7

### Користування системою в автоматичному режимі

E00773100418

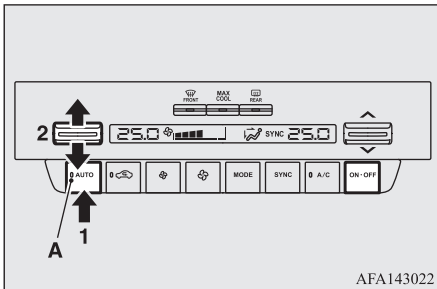

У звичайних умовах, використовуйте систему кондиціонування в режимі «AUTO» та виконуйте наступні дії:

1. Натисніть перемикач «AUTO».

7-18 Створення комфортних умов у салоні

2. За допомогою регулятора температури оберіть бажану температуру.

Натисніть перемикач «ON»•«OFF» для вимкнення системи кондиціонування повітря. Натисніть перемикач ще раз, щоб увімкнути кондиціонер.

Вибір режимів напрямку повітряного потоку, швидкості обертання вентилятора та вимкнення/увімкнення кондиціонування здійснюється автоматично. Коли натиснутий перемикач «AUTO», засвічується індикаторна лампа (A).

### ПРИМІТКА

- Якщо регулятор швидкості вентилятора, перемикач кондиціонера або перемикач «MODE» натискається під час роботи системи в режимі «AUTO», активована функція заміною відповідну функцію автоматичного керування. Всі інші системи продовжать функціонувати в автоматичному режимі.

### ПРИМІТКА

- Усередині автомобіля є фотодатчик (B) та датчик температури повітря в салоні (C). Ніколи не кладіть нічого на ці датчики, оскільки це завадить їм працювати належним чином.

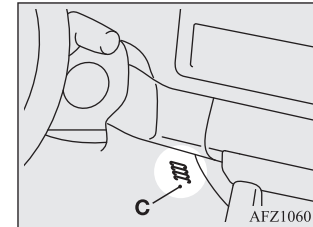
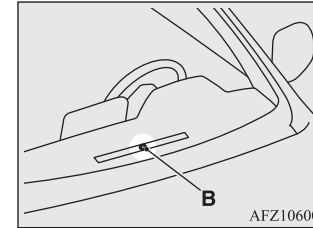

### Користування системою в ручному режимі

E00773300045

Швидкість вентилятора та режим вентиляції можна обрати вручну регулятором швидкості вентилятора та перемикачем вибору режиму «MODE».

Двоблоковий автоматичний кондиціонер з клімат-контролем\*

Щоб повернутися до автоматичного режиму, натисніть перемикач «AUTO».

### Регулювання швидкості вентилятора

E00773400147

Натисніть регулятор швидкості вентилятора «», щоб збільшити швидкість обертання вентилятора.

Натисніть регулятор швидкості вентилятора «», щоб зменшити швидкість обертання вентилятора.

Обрана швидкість відображується на екрані (A).

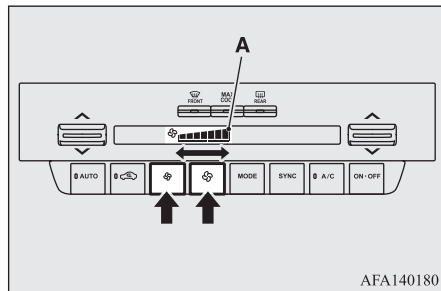

### Регулювання температури

E00773500470

Щоб підвищити температуру, натисніть вгору регулятор температури.

Щоб знизити температуру, натисніть вниз регулятор температури.

Обрана температура відображується на екрані (A).

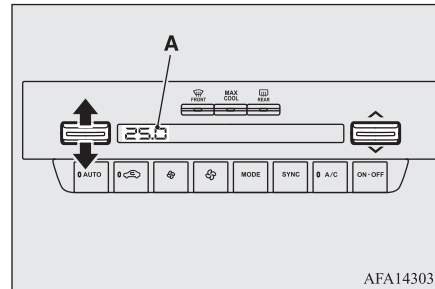

### ПРИМІТКА

- Одиниця вимірювання температури системи кондиціонування змінюється разом з зміною одиниці вимірювання зовнішньої температури повітря на екрані панелі приладів.  
Див. розділ «Одиниці вимірювання/Мова» на стор. 5-15.

### ПРИМІТКА

- Поки температура охолоджувальної рідини двигуна низька, температура повітря, що подається, не змінюється, навіть якщо ви вибрали тепле повітря за допомогою перемикача.

### Максимальне охолодження

Натисніть перемикач «MAX COOL», щоб збільшити потужність охолодження, після чого загориться індикаторна лампа (A). Натисніть перемикач ще раз, поки світиться індикаторна лампа (A), щоб повернутися до попереднього стану.

7

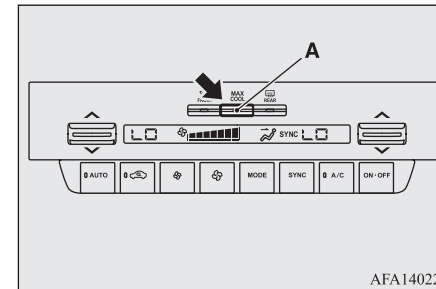

## Двобортний автоматичний кондиціонер з клімат-контролем\*

**ПРИМІТКА**

- Якщо натиснути перемикач «MAX COOL», режим змінюється на «», система кондиціонування працює та обирається режим рециркуляції повітря (на протидію повітрю ззовні).
- Навіть якщо перемикач «MAX COOL» натиснути ще раз, швидкість вентилятора та/або режим можуть не повернутися до попереднього стану.

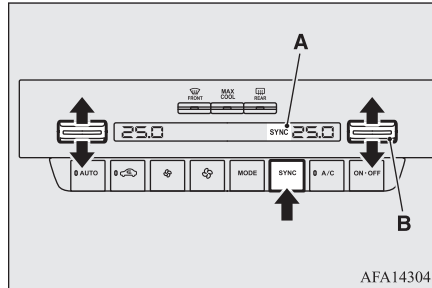

Натисніть перемикач ще раз, щоб вимкнути кондиціонер.

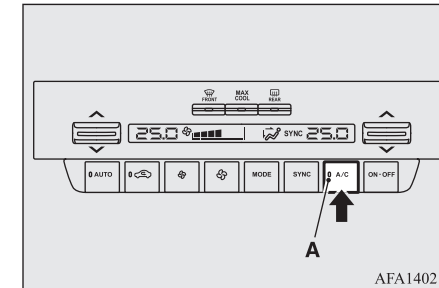

7

**Незалежне регулювання температури збоку водія та пасажирів**

E00773600341

Коли індикатор «SYNC» (A) вимикається під час натискання регулятора температури з боку пасажирів (B) або перемикача «SYNC», температуру з боків водія та пасажирів можна регулювати незалежно.

**ПРИМІТКА**

- Якщо натиснути перемикач «SYNC», засвітиться індикатор «SYNC» (A), температура з боку пасажирів перемкнеться на температуру встановлену з боку водія. Коли відображається індикатор «SYNC» (A), якщо натиснути регулятор температури з боку водія, температура з боку пасажирів буде синхронізована з температурою встановленою з боку водія.

**Увімкнення та вимкнення системи кондиціонування повітря**

E00774100271

Натисніть перемикач для увімкнення системи кондиціонування повітря, індикаторна лампа (A) засвітиться.

**Перемикання між режимом подачі повітря ззовні та режимом рециркуляції**

E00773900227

Режим подавання повітря, змінюється натисканням перемикача вибору режиму циркуляції повітря.

- **Подача зовнішнього повітря:** Індикаторна лампа (A) не світиться. У салон подається повітря зовні.
- **Рециркуляція повітря:** Індикаторна лампа (A) світиться. Здійснюється рециркуляція повітря всередині салону.



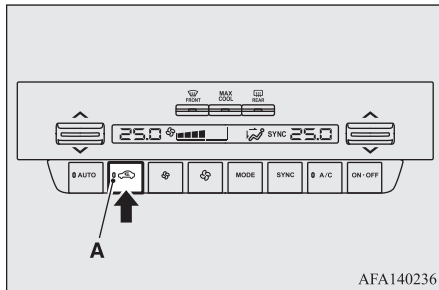

AFA140236

### ⚠ ЗАСТЕРЕЖЕННЯ

- За нормальних умов, для запобігання запотівання вікон, встановіть режим подачі повітря ззовні.
- Тривала робота в режимі рециркуляції повітря може викликати запотівання скла.
- Періодично перемикайтеся на подачу повітря ззовні, щоб збільшити вентиляцію.

### 📖 ПРИМІТКА

- Якщо необхідно швидко охолодити повітря в салоні використовуйте режим рециркуляції.
- Режим подавання повітря рециркуляції/вибором повітря ззовні перемикається в автоматичний режим, коли виконується будь-яка з наступних операцій.

[Крім автомобілів, обладнаних системою дистанційного керування автомобілем]

### 📖 ПРИМІТКА

- Коли замок запалювання повертається в положення «ON» після переведення замка запалювання в положення «LOCK», а подавання повітря ззовні вибрана вручну.
- Коли замок запалювання повернуто в положення «ON», а потім вперше натиснуто перемикач видалення вологи, режим видалення вологи вимикається.
- [Для автомобілів, обладнаних системою дистанційного керування автомобілем]
- Якщо робочий режим встановлено в положення «ON» після перемикання з положення «OFF», а подавання повітря ззовні вибрана вручну.
- Коли робочий режим встановлено в положення «ON» та вперше натиснуто перемикач видалення вологи, режим видалення вологи вимикається.
- Якщо перемикач вибору режиму циркуляції повітря утримувати натиснутим приблизно 2 секунди, поки індикаторна лампа (A) вимкнена, вона блимне двічі, після чого керування рециркуляцією/вибором повітря ззовні перемкнеться на автоматичний режим.
- Натискання перемикача вибору режиму циркуляції повітря в автоматичному режимі керування подачі рециркуляційного/вибором повітря ззовні перемикає керування в ручний режим.

## Задній циркуляційний вентилятор\*

### Водіння у місцях з забрудненим повітрям зовні

E00775400037

Якщо повітря зовні насичене пилом або іншим брудом під час руху тунелем або під час пробки, оберіть режим рециркуляції повітря, натиснувши перемикач вибору режиму циркуляції повітря. Див. розділ «Перемикання між режимом подачі повітря ззовні та режимом рециркуляції» на стор. с. 7-20.

7

### Задній циркуляційний вентилятор\*

E00778800087

Цей пристрій розподіляє повітря серед пасажирів задніх сидінь. Задній циркуляційний вентилятор може використовуватись, коли замок запалювання або робочий режим перебувають в положенні «ON».

## Повітряний фільтр\*

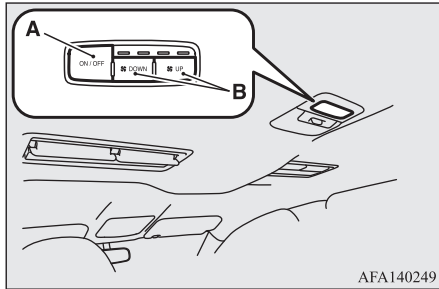

AFA140249

7

- A- Перемикач «ON/OFF»
- B- Перемикач регулювання швидкості вентилятора

## Регулювання інтенсивності потоку та напрямку

Пересуньте заслінку (A), щоб відрегулювати напрямок потоку повітря.

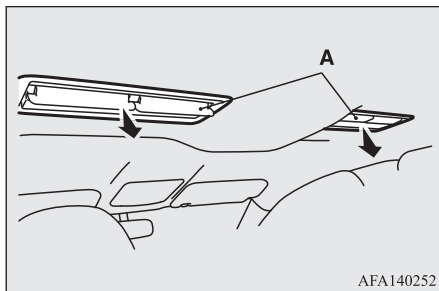

AFA140252

7-22 Створення комфортних умов у салоні

## ПРИМІТКА

- Щоб ефективніше спрямувати повітряний потік переднього кондиціонера на задні сидіння, встановіть центральні дефлектори у верхнє положення.
- Не вставляйте сторонні предмети в отвір для забору повітря (B).

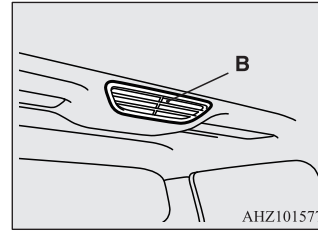

AHZ101577

## Використання заднього циркуляційного вентилятора

E0077900057

1. Натисніть перемикач «ON/OFF» для увімкнення заднього циркуляційного вентилятора.
2. Натисніть кнопку «UP», щоб збільшити швидкість вентилятора або натисніть кнопку «DOWN», щоб зменшити швидкість вентилятора. Обрана швидкість буде відображена відповідною індикаторною лампою (A).

3. Натисніть перемикач «ON/OFF», щоб вимкнути кондиціонер.

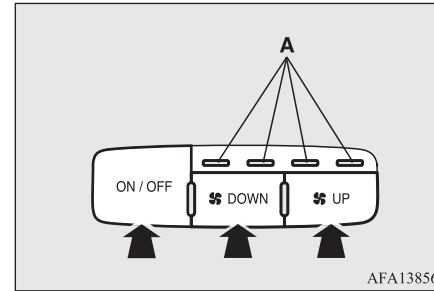

AFA138561

## ПРИМІТКА

- Якщо задній циркуляційний вентилятор знову ввімкнути після вимкнення перемикачем «ON/OFF» або після вимкнення замка запалювання чи вимкнення робочого режиму, швидкість вентилятора повернеться до попереднього значення.

## Повітряний фільтр\*

E00708402086

Система кондиціонування повітря передбачає фільтр, призначений для усунення пилка, пилу, запахів тютюну та вихлопних газів.

Здатність повітряного фільтра затримувати пил та бруд з часом знижується, тому

## Аудіо (AM/FM радіо, бездротова технологія Bluetooth®)\*

його треба періодично міняти. Інформація про періодичність обслуговування міститься в «СЕРВІСНІЙ КНИЖЦІ».

**ПРИМІТКА**

- У разі використання автомобіля в несприятливих умовах, наприклад, експлуатації на запилених дорогах та частому використанні кондиціонера, термін служби фільтра повітря різко зменшилась, або стали швидко запотівати вікна, повітряний фільтр кондиціонера необхідно замінити.

## Аудіо (AM/FM радіо, бездротова технологія Bluetooth®)\*

E00708503970

**УВАГА**

- Не регулюйте аудіосистему під час руху, щоб усю увагу можна було зосередити на керуванні автомобілем.

**ПРИМІТКА**

- Існує обмеження на кількість символів, які можуть бути відображені. Якщо обмеження перевищено, наприкінці тексту відобразатиметься «...».

**ПРИМІТКА**

- Відтворення потокового мовлення не гарантується з цією аудіосистемою.

## Заходи безпеки під час роботи з аудіосистемою

### Радіо

- На приймання радіосигналу впливає рівень сигналу радіостанцій, відстань до радіопередавача, будівлі, мости, гори та інші зовнішні фактори. Періодичні зміни якості приймання зазвичай викликані цими зовнішніми впливами.
- Використання мобільного телефону в автомобілі або поблизу нього може вплинути на якість приймання радіосигналу.
- Деякі мобільні телефони та інші пристрої можуть викликати перешкоди або гудіння з динаміків аудіосистеми. Розміщення пристрою в іншому місці може зменшити або усунути шум.

## Вхідний USB-роз'єм

Автомобіль не обладнано USB-пристроєм. За потреби USB-пристрої необхідно придбати окремо.

Цю систему не можна використовувати для форматування USB-пристроїв. Щоб відформатувати USB-пристрій, використовуйте персональний комп'ютер.

У деяких регіонах USB-пристрої для передніх сидінь відтворюють лише звук без зображення з регуляторних причин, навіть коли автомобіль припаркований.

Ця система підтримує різні USB-пристрої зберігання даних, жорсткі диски USB та iPod. Деякі USB-пристрої можуть не підтримуватися цією системою.

- Розділені на розділи USB-пристрої можуть відтворюватися некоректно.
- Деякі символи різних мов (арабської, китайської, японської тощо) можуть не відобразитися на дисплеї належним чином. Рекомендовано використовувати символи англійської мови з пристроєм USB.

7

## Аудіо (AM/FM радіо, бездротова технологія Bluetooth®)\*

### ■ Загальні примітки щодо використання USB

Зверніться до інформації виробника вашого пристрою щодо правильного використання та догляду за пристроєм.

### ■ Примітки щодо використання iPod

7

«Зроблено для iPod», «Зроблено для iPhone» та «Зроблено для iPad» означає, що продукти вироблено виключно для використання разом з iPod, iPhone або iPad та були сертифіковані виробником, щоб відповідати стандартам Apple.

Apple не несе відповідальність за умови користування цього пристрою або відповідність нормам безпеки.

Будь ласка, зверніть увагу, що використання цього аксесуару з iPod, iPhone або iPad може вплинути на якість бездротового сигналу.

iPad, iPhone, iPod, iPod classic, iPod nano, iPod shuffle, та iPod touch є торговими марками Apple Inc. у Сполучених Штатах Америки та інших країнах. Lightning - торгова марка Apple Inc.

- Неправильне під'єднання iPod може призвести до того, що прапорець буде відображатися увімкненим або вимкненим (мерехтіти). Завжди перевіряйте, чи правильно підключений iPod.
- iPod nano (1-го покоління) може залишатися в режимі швидкого перемотування вперед або назад, якщо його підключити під час операції пошуку. У цьому випадку, будь ласка, перезавантажте iPod вручну.
- iPod nano (2-го покоління) продовжить перемотування вперед або назад, якщо його від'єднати під час пошуку.
- У разі зміни режиму відтворення під час використання iPod nano (2-го покоління) може з'явитися неправильна назва пісні.
- Аудіокниги можуть відтворюватися не в тому порядку, в якому вони з'являються на iPod.

### Аудіопрогравач Bluetooth®

- Бездротова локальна мережа (Wi-Fi) і функції Bluetooth® використовують один і той самий діапазон частот (2,4 ГГц). Одночасне використання функцій Bluetooth® та бездротової локальної мережі може сповільнити або розірвати зв'язок і спричинити небажаний шум. Під час використання функцій Bluetooth® рекомендується вимкнути бездротову локальну мережу (Wi-Fi).
- Деякі аудіопристрої Bluetooth® не можна використовувати з цією системою.
- Перед використанням аудіосистеми Bluetooth® необхідно виконати початкову ресстрацію аудіопристрою.
- Робота аудіосистеми Bluetooth® може відрізнятись залежно від підключеного аудіопристрою. Перевірте порядок дій перед використанням.
- Відтворення аудіо Bluetooth® буде призупинено за таких умов. Відтворення буде відновлено після виконання наступних умов.  
під час використання телефону з функцією вільні руки

під час перевірки з'єднання з мобільним телефоном

- В систему вбудована антена для зв'язку через Bluetooth®. Не розміщуйте аудіо-пристрій Bluetooth® в зоні, оточеній металом, далеко від системи або у вузькому просторі, де пристрій тісно контактує з тілом або сидінням. В іншому випадку може виникнути погіршення якості звуку або перешкоди у з'єднанні.
- Під час підключення аудіопристрою Bluetooth® через бездротове з'єднання Bluetooth® заряд акумулятора пристрою може розряджатися швидше, ніж зазвичай.
- Ця система сумісна з профілем Bluetooth® AV (A2DP та AVRCP).

Bluetooth® є торговою маркою, що належить Bluetooth SIG, Inc. і ліцензована Visteon Corporation.



#### ПРИМІТКА

- Аудіосистема підтримує лише пристрої Bluetooth® з профілем AVRCP (Audio Video Remote Control Profile) версії 1.3, 1.0 або новішої версії.

## USB-пристрій з MP3/WMA/AAC

### ■ Терміни

- MP3 — MP3 це скорочення від Moving Pictures Experts Group Audio Layer 3. MP3 є найвідомішим форматом стисненого цифрового аудіофайлу. Цей формат забезпечує звук, близький до «якості компакт-диска», але менший за розмір звичайних аудіофайлів. Конвертація звукової доріжки в MP3 дозволяє зменшити розмір файлу приблизно в 10 разів (дискретизація: 44,1 кГц, Швидкість потоку: 128 кбіт/с) практично без відчутної втрати якості. Стиснення MP3 видаляє надлишкові та несуттєві частини звукового сигналу, які людське вухо не чує.

- WMA - Windows Media Audio (WMA) - це стиснений аудіоформат, створений компанією Microsoft як альтернатива MP3. Кодек WMA забезпечує більший ступінь стиснення файлів, ніж кодек MP3, що дозволяє зберігати більше цифрових звукових доріжок на тому самому об'ємі пам'яті, якщо порівнювати з MP3-файлами того ж рівня якості. Цей продукт захищено певними правами інтелектуальної власності корпорації Microsoft та третіх сторін. Використання або розповсюдження такої технології за межами цього продукту заборонено без ліцензії від корпорації Microsoft або уповноваженої дочірньої компанії Microsoft та третіх сторін.
- AAC - Advanced Audio Coding (AAC) - це стиснений аудіоформат. AAC забезпечує більший ступінь стиснення файлів, ніж MP3, і дозволяє створювати та зберігати музичні файли з такою ж якістю, як і MP3.
- Швидкість потоку — швидкість потоку вказує кількість біт на секунду, що використовується цифровим музичним файлом. Розмір і якість стисненого цифрового аудіофайлу визначається швидкістю потоку, який використовується під час кодування файлу.

## Аудіо (AM/FM радіо, бездротова технологія Bluetooth® )\*

7

- Частота дискретизації — це швидкість, з якою вибірки сигналу перетворюються з аналогового на цифровий (АЦП) за секунду.
- Багатосеансовий - це один з методів запису даних на носій. Одноразовий запис даних на носій називається одним сеансом, а кількарізний - багатосеансовим.
- Тег ID3/WMA - це частина заголовка MP3 або WMA-файлу, яка містить інформацію про цифровий музичний файл, таку як назва пісні, виконавець, назва альбому, швидкість потоку кодування, тривалість доріжки тощо. Інформація тегу ID3 відображається в рядку назви альбому/виконавця/доріжки на дисплеї.

\* Windows® та Windows Media® є зареєстрованими товарними знаками та/або товарними знаками Microsoft Corporation у США та/або інших країнах.

### ■ Порядок відтворення

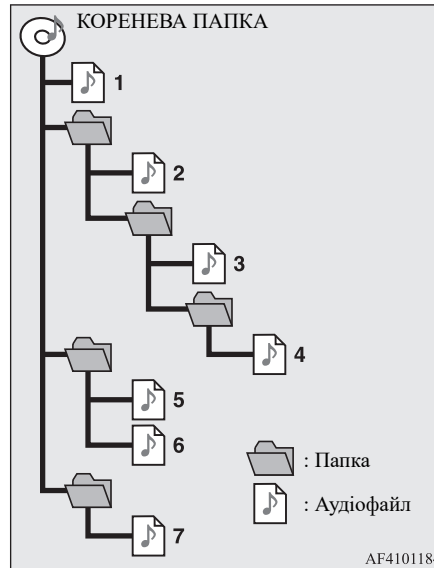

Порядок відтворення музики з USB-пристрою з MP3/WMA/AAC - як показано вище.

- Назви папок, які не містять файлів MP3/WMA/AAC, не відображаються на дисплеї.
- Якщо у верхньому рівні пристрою є файл, відображається «Коренева папка».

- Порядок відтворення - це порядок, у якому файли були записані програмним забезпеченням, тому файли можуть відтворюватися не у бажаний послідовності.

Аудіо (AM/FM радіо, бездротова технологія Bluetooth®)\*

## ■ Таблиця специфікацій

Сумісні носії		USB2.0	
Підтримувані файлові системи		ISO9660 LEVEL1, ISO9660 LEVEL2, Romeo, Joliet * ISO9660 Level 3 (запис пакетів) не підтримується. * Файли, збережені за допомогою Live File System Component (на комп'ютері під керуванням Windows Vista), не підтримуються.	
Підтримувані версії *1	MP3	Версія	MPEG1, MPEG2
		Частота дискретизації	8 кГц – 48 кГц
		Швидкість потоку	32 кбіт/с – 448 кбіт/с, VBR*4
	WMA*3	Версія	WMA7, WMA8, WMA9, WMA9 Pro (except WMA9 Lossless, WMA9 Voice)
		Частота дискретизації	8 кГц – 48 кГц
		Швидкість потоку	5 кбіт/с – 320 кбіт/с, VBR*4
	AAC	Версія	MPEG4 – AAC
		Частота дискретизації	8 кГц – 48 кГц
		Швидкість потоку	32 кбіт/с – 192 кбіт/с, VBR*4
Інформація тегу (назва пісні, ім'я виконавця)		Тег ID3 VER1.0, VER1.1, VER2.2, VER2.3, VER2.4 (лише MP3) Тег WMA (лише WMA)	
Рівні папок		Рівні папок: 8, Папок: 2500 (разом з кореневою), 32000	
Відображувані коди символів*2		01: ASCII, 02: ISO-8859-1, 03: UNICODE (UTF-16 BOM Big Endian), 04: UNICODE (UTF-16 Non-BOM Big Endian), 05: UNICODE (UTF-8), 06: UNICODE (Non-UTF-16 BOM Little Endian)	

7

### Аудіо (AM/FM радіо, бездротова технологія Bluetooth® )\*

- \*1: Файли, створені з поєднанням частоти дискретизації 48 кГц і швидкістю потоку 64 Кбіт/с, не відтворюються.
- \*2: Доступні коди залежать від типу носія, версії та інформації, які будуть відображатися.
- \*3: Захищені файли WMA (DRM) не відтворюються.
- \*4: Під час відтворення файлів VBR час відтворення може відображатися неправильно. WMA7 і WMA8 не застосовуються до VBR.

#### ■ Виявлення та усунення несправностей:

**7**

Ознака	Причини та заходи протидії
Не можу відтворити.	USB-пристрій було вставлено неправильно.
	Перевірте, чи немає конденсату всередині програвача, і якщо він є, зачекайте, поки він не зникне (приблизно 1 годину), перш ніж використовувати програвач.
	Якщо на USB-пристрої є суміш музичних файлів і стиснених аудіофайлів, відтворюватимуться лише музичні файли.
	Файли з розширеннями, відмінними від «.MP3», «.WMA», «.M4A», «.mp3», «.wma» або «.m4a», не відтворюються. Крім того, коди символів і кількість символів для назв папок та файлів повинні відповідати специфікаціям.
	Перевірте, чи USB-пристрій захищено авторським правом.
Минає відносно багато часу, перш ніж музика починає відтворюватися.	Якщо у файлах MP3/WMA/AAC багато рівнів папок або файлів, може знадобитися деякий час, перш ніж музика почне відтворюватися.
	Якщо на USB-пристрої багато рівнів папок або файлів, може знадобитися деякий час, перш ніж музика почне відтворюватися.
Музика переривається або пропускається	Комбінація програмного та апаратного забезпечення для запису може не збігатися, або швидкість запису, глибина запису, ширина запису і т.д. можуть не відповідати специфікаціям системи. Спробуйте використовувати найнижчу швидкість запису.
Пропускання файлів з високою швидкістю потоку	Пропускання може статися у випадку великих обсягів даних, наприклад, для даних з високою швидкістю потоку.

7-28 Створення комфортних умов у салоні



## Аудіо (AM/FM радіо, бездротова технологія Bluetooth®)\*

Ознака	Причини та заходи прогидії
Самостійно переходить до наступної пісні.	Якщо файл, який не є MP3/WMA/AAC, має розширення «.MP3», «.WMA», «.M4A», «.mp3», «.wma» або «.m4a», а його відтворення заборонено захистом авторських прав, програвач перейде до наступної пісні.
Пісні не відтворюються в бажаному порядку..	Порядок відтворення - це порядок, у якому файли були записані програмним забезпеченням, тому файли можуть відтворюватися не у бажаній послідовності.
	На аудіосистемі або на USB-пристрої може бути активним випадковий/перемішаний режим.

## Пояснення кнопок

E00782300025

7

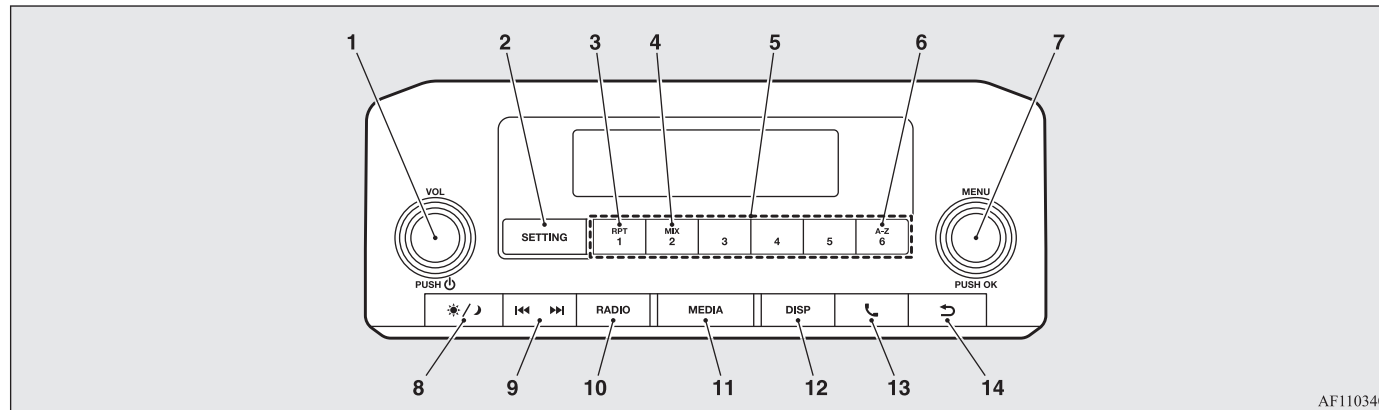

AF1103406

- |   |                                    |                             |
|---|------------------------------------|-----------------------------|
| 1- Кнопка живлення/ручка «VOL» (регулювання гучності) | 5- Кнопки запам'ятовування станції | 10- Кнопка «RADIO»          |
| 2- Кнопка «SETTING»                                   | 6- Кнопка A-Z                      | 11- Кнопка «MEDIA»          |
| 3- Кнопка «RPT» (повторити)                           | 7- Кнопка «OK»/ручка «MENU»        | 12- Кнопка «DISP» (дисплей) |
| 4- Кнопка «MIX»                                       | 8- Кнопка «День/Ніч»               | 13- Кнопка «Телефон»        |
|   | 9- Кнопка «Шукати/Відстежувати»    | 14- Кнопка «Назад»          |

Аудіо (AM/FM радіо, бездротова технологія Bluetooth®)\*

## Основи керування аудіосистемою

E00782400039

Аудіосистема працює, коли замок запалювання знаходиться в положенні «ON».

### ■ Кнопка живлення/ручка «VOL»

#### ◆ Увімкнення/вимкнення живлення

7

Щоб увімкнути аудіосистему, натисніть кнопку живлення.

Система увімкнеться в режимі, який використовувався безпосередньо перед вимкненням.

Щоб вимкнути аудіосистему, натисніть кнопку живлення.

#### ◆ Регулювання гучності

Щоб контролювати гучність, повертайте ручку «VOL».

Поверніть ручку «VOL» за годинниковою стрілкою, щоб зробити звук голоснішим.

Поверніть ручку «VOL» проти годинникової стрілки, щоб зробити звук тихішим.

## ПРИМІТКА

- Якщо акумулятор розряджений, гучність може повернутися до значення за замовчуванням через низьку напругу акумулятора під час запуску двигуна.

### ■ Кнопка «OK»/ручка «MENU»

Повертайте ручку «MENU», щоб змінити позначений пункт. Натисніть кнопку «OK» щоб вибрати позначений пункт.

### ■ Кнопка «Назад»

Натисніть, щоб повернутися до попереднього екрана.

### ■ Кнопка «SETTING»

Щоб налаштувати аудіо, годинник, радіо або мову, виконайте наступну процедуру:

1. Натисніть кнопку «SETTING».
2. Поверніть ручку «MENU» за годинниковою стрілкою або проти годинникової стрілки. Дисплей змінюється в наступній послідовності:  
Audio ↔ Clock ↔ Radio ↔ Language
3. Натисніть кнопку «OK» щоб вибрати позначений пункт.

Після виконання налаштувань натисніть кнопку «Назад» кілька разів або натисніть кнопку «SETTING».

### ■ Налаштування аудіо

Натисніть кнопку «SETTING», щоб відкрити екран меню налаштування. Поверніть ручку «MENU», щоб виділити клавішу «Audio» та натисніть кнопку «OK».

Режим можна змінити наступним чином, повернувши ручку «MENU»:

Sound ↔ Speed Vol. ↔ Bass Boost ↔ Audio Reset

Натисніть кнопку «OK», щоб вибрати виділене меню.

Повертайте ручку «MENU» за годинниковою стрілкою або проти годинникової стрілки, щоб налаштувати наступні пункти та натисніть кнопку «OK» для підтвердження.

#### ◆ Звукове меню

Bass: [Низькі частоти]

Використовуйте це налаштування для посилення або послаблення низьких частот.

Treble: [Високі частоти]

## Аудіо (AM/FM радіо, бездротова технологія Bluetooth®)\*

Використовуйте це налаштування для посилення або послаблення високих частот.

Bal.: [Баланс]

Використовуйте це налаштування для регулювання балансу гучності між лівим і правим гучномовцями.

Fade: [Приглушення]

Використовуйте це налаштування для регулювання балансу гучності між передніми та задніми гучномовцями.

#### ◆ Меню Speed Vol.

Цей режим автоматично регулює гучність гучномовців залежно від швидкості руху автомобіля.

Якщо встановити значення «OFF», функцію гучність залежно від швидкості буде вимкнено.

#### ◆ Меню Bass Boost

Увімкніть або вимкніть функцію «Bass Boost», яка підсилює низькі частоти звуку.

#### ◆ Audio Reset

Виберіть «Audio Reset», щоб повернути налаштування звуку до стандартних.

#### ■ Налаштування годинника

E00782500027

Натисніть кнопку «SETTING», щоб відкрити екран меню налаштування. Поверніть ручку MENU, щоб виділити клавішу «Годинник» та натисніть кнопку «OK».

Поверніть диск «MENU», режим зміниться наступним чином:

Set Time ↔ ON/OFF ↔ Format

#### ◆ Set Time

Виберіть «Set Time» і налаштуйте годинник наступним чином:

Індикатор годинника почне блимати. Поверніть ручку «MENU», щоб налаштувати годину та натисніть кнопку «OK». Індикатор хвилин почне блимати. Поверніть ручку «MENU», щоб налаштувати хвилину та натисніть кнопку «OK», щоб завершити налаштування годинника.

#### ◆ Увімкнення/вимкнення

Налаштування відображення годинника можна вмикати та вимкати. Коли налаштування увімкнено, на екрані з'явиться годинник. (Годинник відображатиметься навіть після вимкнення живлення аудіопристрою). Якщо налаштування вимкнено, годинник не відображатиметься.

#### ◆ Формат

Легко перемикайте відображення годинника між 24-годинним і 12-годинним режимами.

#### ■ Налаштування радіо

E00782600031

Натисніть кнопку «SETTING», щоб відкрити екран меню налаштування. Поверніть ручку «MENU», щоб виділити клавішу «Радіо» та натисніть кнопку «OK». Використовуйте кнопку «OK» або ручку «MENU», щоб вибрати режим.

#### ◆ TA

Використовуйте цей елемент керування, щоб увімкнути або вимкнути повідомлення про дорожній рух під час запуску пристрою.

Поверніть ручку «MENU» за годинниковою стрілкою або проти годинникової стрілки, щоб вибрати, а потім натисніть кнопку «OK» для підтвердження.

#### ◆ Ref. FM list

Виберіть цей режим, щоб оновити список FM-станцій.

## Аудіо (AM/FM радіо, бездротова технологія Bluetooth®)\*

### ■ Налаштування мови

E00782700029

Натисніть кнопку «SETTING», щоб відкрити екран меню налаштування. Поверніть ручку «MENU», щоб виділити клавішу «Language» (Мова) та натисніть кнопку «OK».

Виберіть відповідну мову та натисніть кнопку «OK». Після завершення, екран автоматично адаптує налаштування мови.

## 7

### ■ Кнопка «День/Ніч»

E00782800020

Натисніть кнопку День/Ніч, щоб перемикнути яскравість дисплея між денним і нічним режимами.

Кнопки на аудіопристрої також підсвічуються в нічному режимі.

### ■ Кнопка «MEDIA»

E00782900021

Натисніть кнопку «MEDIA», щоб відтворити підключений сумісний пристрій.

Щоразу, коли ви натискаєте кнопку «MEDIA», джерело звуку буде змінюватись у наступній послідовності:

USB/iPod → BT Audio → USB/iPod

Недоступні джерела будуть пропущені.

### ■ Кнопка «Телефон»

E00783000029

Зверніться до розділу «Система гучного зв'язку Bluetooth®» на стор. 7-38.

### Використання радіо

E00783100033

Аудіосистема працює, коли замок запалювання знаходиться в положенні «ON».

### ■ Кнопка «RADIO»

Якщо натиснути кнопку «RADIO» під час відтворення іншого джерела звуку, це джерело звуку вимкнеться, а радіо увімкнеться.

Щоб змінити радіодіапазони, натискайте кнопку «RADIO», доки не з'явиться потрібний канал.

FM 1 → FM 2 → AM → FM 1

Якщо натиснути і утримувати кнопку «RADIO», списки станцій будуть оновлюватися.

### ■ Кнопка «Шукати/Відстежувати»

Коротко натисніть кнопку «Шукати/Відстежувати», щоб змінити частоту вручну.

Щоб автоматично налаштувати частоту радіостанції, натисніть і утримуйте кнопку «Шукати/Відстежувати». Коли система

виявляє радіостанцію, вона зупиняється на ній.

### ◆ Режим FM

Натискання кнопки «Шукати/Відстежувати» запускає режим налаштування. Коротке натискання кнопки збільшує або зменшує частоту на один крок. Якщо утримувати кнопку довше, активується режим пошуку. Радіотюнер шукає від нижчих до вищих або від вищих до нижчих частот і зупиняється на наступній радіостанції. У режимі пошуку аудіовихід вимкнено. Якщо впродовж повного циклу пошуку не вдасться знайти жодної радіостанції, він повернеться на початкову частоту.

### ■ Кнопки запам'ятовування станції

Під час прийому радіосигналу, якщо натиснути кнопку пам'яті станцій менш ніж на 2 секунди, можна вибрати збережену радіостанцію.

Аудіосистема може зберігати до 12 частот FM-станцій (по 6 на FM 1 і FM 2) і 6 частот AM-станцій.

Зберегти частоту станції вручну:

1. Налаштуйтеся на потрібну частоту радіостанції.

## Аудіо (AM/FM радіо, бездротова технологія Bluetooth®)\*

2. Натисніть і утримуйте кнопку пам'яті станції, доки не пролунає звуковий сигнал.
3. На екрані з'явиться номер збереженої в пам'яті станції, що свідчить про те, що вона збережена належним чином.
4. Виконайте кроки 1 - 3 для всіх інших кнопок пам'яті.

Якщо відключити акумулятор або перегорить запобіжник звуку, збережені в пам'яті станції будуть стерті. В такому випадку скиньте налаштування потрібних станцій.

#### ■ Робота системи радіопередачі даних (RDS)

RDS - це система, за допомогою якої закодована цифрова інформація передається FM-радіостанціями на додаток до звичайного FM-радіомовлення. RDS надає інформацію, зокрема, про назву станції, інформацію про дорожній рух або новини.



#### ПРИМІТКА

- У деяких країнах або регіонах деякі з цих послуг можуть бути недоступні.

#### ■ Режим альтернативної частоти (AF)

Режим AF працює в діапазоні FM (радіо).

- Режим AF працює в діапазоні FM (радіо) і продовжуватиме працювати у фоновому режимі, якщо вибрано інше медіа-джерело.
- Функція AF порівнює рівні сигналів і вибирає станцію з оптимальними умовами прийому для поточної налаштованої станції.

#### ■ Функція програмної служби (PS) (функція відображення назви станції)

- FM: Коли RDS-станція налаштовується за допомогою пошуку або ручного налаштування, приймаються дані RDS і відображається назва станції.

#### ■ TA (Повідомлення про дорожній рух)

Ця функція працює в режимі FM (радіо). Ця функція працюватиме у фоновому режимі, якщо вибрано будь-яке медіа-джерело.

#### ■ Функція повідомлення про дорожній рух

Коли ви отримуєте повідомлення про дорожній рух, вона транслюється, а на дисплеї з'являється повідомлення з назвою радіостанції. Після завершення повідомлення про дорожній рух пристрій повертається до джерела, яке було активним до початку повідомлення.

Якщо натиснути кнопку «Назад» під час повідомлення про дорожній рух, режим переривання повідомлення про дорожній рух буде скасовано. Режим TA повертається в режим очікування, а аудіопристрій повертається до попереднього джерела.

#### Вхідний USB-роз'єм

E00783200021

#### ■ Основні операції з USB-пристроєм

Вхідний USB-роз'єм розташований у нижній частині панелі приладів. Див. розділ «Вхідний роз'єм USB» на стор. 7-46.

Під'єднайте USB-накопичувач до вхідного USB-роз'єму. USB-накопичувач буде активовано автоматично.

## Аудіо (AM/FM радіо, бездротова технологія Bluetooth®)\*

Зверніться до інформації виробника вашого пристрою щодо правильного використання та догляду за пристроєм.

Якщо система була вимкнена під час відтворення з USB-накопичувача, натискання кнопки живлення запустить USB-пристрій.

### ■ Кнопка «MEDIA»

7

Для використання USB-накопичувача натискайте кнопку MEDIA декілька разів, допоки не буде обрано режим USB.

### ■ Перегляд списку

Під час відтворення доріжки натисніть кнопку «OK», щоб відобразити доступні доріжки в режимі перегляду списку. Щоб вибрати доріжку зі списку, поверніть ручку «MENU», а потім натисніть кнопку «OK».

### ■ Швидкий пошук

У режимі перегляду списку можна виконати швидкий пошук, щоб знайти потрібну доріжку зі списку. Натисніть кнопку A-Z, поверніть ручку «MENU» на першу літеру назви пісні, а потім натисніть кнопку «OK». Коли композицію буде знайдено, на екрані з'явиться список

доступних пісень. Виберіть потрібну доріжку і натисніть кнопку «OK», щоб почати відтворення.

### ■ Кнопка «Шукати/Відстежувати»

Натисніть і утримуйте кнопку «Шукати/Відстежувати», щоб перемотати доріжку вперед або назад. Коли кнопку буде відпущено, доріжка відтворюватиметься зі звичайною швидкістю.

Наступна/попередня доріжка:

Якщо натиснути кнопку «Шукати/Відстежувати» один раз, можна перейти до наступної доріжки або повернутися до початку поточної доріжки. Натисніть кнопку «Шукати/Відстежувати» кілька разів, щоб пропустити доріжки.

### ■ Перегляд папок

Щоб вибрати потрібну папку:

1. Натисніть кнопку «OK», а потім натисніть кнопку «Назад», щоб відобразити список папок.
2. Поверніть ручку «MENU», щоб виділити потрібну папку.
3. Натисніть кнопку «OK», щоб отримати доступ до папки.

4. Натисніть кнопку «OK» ще раз, щоб почати відтворення першої доріжки у вибраній папці. Щоб вибрати іншу доріжку в папці, повертайте ручку «MENU», доки не буде виділено потрібну доріжку, а потім натисніть кнопку «OK».

Якщо поточна вибрана папка містить вкладені папки, натисніть кнопку «OK», на екрані з'явиться нове вікно зі списком вкладених папок. Поверніть ручку «MENU» та потім натисніть кнопку «OK», щоб вибрати підпапку.

Виберіть кореневу папку, якщо додатково пісні записано до неї.

Щоб повернутися до попередньої папки, натисніть кнопку «Назад».

### ■ Кнопка «RPT»

Натисніть кнопку «RPT», і поточна доріжка буде відтворюватися безперервно.

### ■ Кнопка «MIX»

Натисніть кнопку «MIX», і всі доріжки з вибраної папки будуть відтворюватися у випадковому порядку.

## Аудіо (AM/FM радіо, бездротова технологія Bluetooth®)\*

### ■ Кнопка «DISP»

Під час відтворення доріжки із записаними музичними інформаційними тегами (ID3-тегами) відображається назва відтвореної доріжки.

Після повторного натискання кнопки «DISP» разом із назвою доріжки може відображатися додаткова інформація про неї, як показано нижче:

Track time → Artist → Album → Track time  
Деталі доріжки:

Якщо натиснути й утримувати кнопку «DISP», на дисплеї відобразиться детальний огляд.

Натисніть кнопку «Назад», щоб повернутися до головного екрана.

### Використання iPod

E00783300035

### ■ Під'єднання iPod/iPhone

Вхідний USB-роз'єм розташований у нижній частині панелі приладів. Див. розділ «Вхідний роз'єм USB» на стор. 7-46.

Коли iPod під'єднано до автомобіля, музичною бібліотекою iPod можна керувати лише за допомогою елементів керування аудіосистемою автомобіля.

Якщо iPod підтримує заряджання через USB-з'єднання, його акумулятор заряджа-

тиметься під час під'єднання до автомобіля з положенням замка запалювання «ON».

### ■ Кнопка «MEDIA»

Для керування iPod натискайте кнопку MEDIA кілька разів, доки не буде вибрано режим «USB/iPod» та потім натисніть кнопку «OK».

### ■ Перегляд списку

Під час відтворення доріжки натисніть кнопку «OK», щоб відобразити меню iPod.

### ■ Основні операції з iPod

Інтерфейс:

Інтерфейс управління iPod, що відображається на дисплеї аудіосистеми, подібний до інтерфейсу iPod. Використовуйте кнопку «OK»/ручка «MENU» для відтворення доріжки на iPod.

Наступні пункти можна обрати на екрані зі списку меню.

- Playlists
- Artists
- Albums
- Songs

### ● More...

Для отримання додаткової інформації про кожен елемент див. посібник користувача iPod.

### ■ Швидкий пошук

У режимі перегляду списку можна виконати швидкий пошук, щоб знайти потрібну доріжку зі списку. Натисніть кнопку A-Z, поверніть ручку «MENU» на першу літеру назви пісні, а потім натисніть кнопку «OK». Коли композицію буде знайдено, на екрані з'явиться список доступних пісень. Виберіть потрібну доріжку і натисніть кнопку «OK», щоб почати відтворення.

### ■ Кнопка «Шукати/Відстежувати»

Натисніть і утримуйте кнопку «Шукати/Відстежувати», щоб перемотати доріжку вперед або назад. Коли кнопку буде відпущено, доріжка відтворюватиметься зі звичайною швидкістю.

Наступна/попередня доріжка:

Якщо натиснути кнопку «Шукати/Відстежувати» один раз, можна перейти до наступної доріжки або повернутися до початку поточної доріжки. Натисніть

## Аудіо (AM/FM радіо, бездротова технологія Bluetooth®)\*

кнопку «Шукати/Відстежувати» кілька разів, щоб пропустити доріжки.

### ■ Кнопка «RPT»

Натисніть кнопку «RPT», і поточна доріжка/папка буде відтворюватися безперервно.

### ■ Кнопка «MIX»

Натисніть кнопку «MIX», і всі доріжки з вибраного плейлиста будуть відтворюватися у випадковому порядку.

### ■ Кнопка «DISP»

Під час відтворення доріжки із записаними музичними інформаційними тегами (ID3-тегами) відображається назва відтворюваної доріжки.

Після повторного натискання кнопки «DISP» разом із назвою доріжки може відобразитися додаткова інформація про неї, як показано нижче:

Track time → Artist → Album → Track time  
Деталі доріжки:

Якщо натиснути й утримувати кнопку «DISP», на дисплеї відобразиться детальний огляд. Щоб повернутися на головний екран, натисніть кнопку «Назад».

## Використання аудіопрогравача Bluetooth®

E00783400036

### ■ Основні операції аудіопрогравача Bluetooth®

Для відтворення аудіо Bluetooth® аудіопристрій Bluetooth® має бути з'єднаний з бортовою системою. Див. розділ «Елементи налаштування» на стор. 7-40.

### ■ Кнопка «MEDIA»

Щоб керувати потоковою передачею аудіо через Bluetooth®, натискайте кнопку «MEDIA» кілька разів, доки не з'явиться напис «BT Audio».

Тип дисплея, що відображається на аудіосистемі, може відрізнятися залежно від версії Bluetooth® пристрою.

### ■ Кнопка «Шукати/Відстежувати»

Натисніть і утримуйте кнопку «Шукати/Відстежувати», щоб перемотати доріжку вперед або назад. Коли кнопку буде відпущено, доріжка відтворюватиметься зі звичайною швидкістю. Наступна/попередня доріжка:

Якщо натиснути кнопку «Шукати/Відстежувати» один раз, можна перейти до наступної доріжки або повернутися до початку поточної доріжки. Натисніть кнопку «Шукати/Відстежувати» кілька разів, щоб пропустити доріжки.

### ■ Кнопка «RPT»

Натисніть кнопку «RPT», і поточна доріжка/папка буде відтворюватися безперервно.

### ■ Кнопка «MIX»

Натисніть кнопку «MIX», і всі доріжки з вибраного плейлиста будуть відтворюватися у випадковому порядку.

### ■ Кнопка «DISP»

Під час відтворення доріжки із записаними музичними інформаційними тегами (ID3-тегами) відображається назва відтворюваної доріжки.

У разі повторних натискань кнопки «DISP» разом із назвою доріжки може відобразитися додаткова інформація про неї.

Деталі доріжки:

Якщо натиснути й утримувати кнопку «DISP», на дисплеї відобразиться деталь-



## Аудіо (AM/FM радіо, бездротова технологія Bluetooth®)\*

ний огляд. Щоб повернутися на головний екран, натисніть кнопку «Назад».

### ■ Кнопка «OK»/ручка «MENU»

Якщо натиснути кнопку «OK» під час роботи Bluetooth® аудіо, з'являться наступні меню. (Меню можуть відрізнятися відповідно до приєднаного пристрою.) За допомогою кнопки «OK»/ручки «MENU» виділіть та виберіть потрібне меню.

### ◆ Плейлисти

На екрані з'явиться інтерфейс, ідентичний інтерфейсу під'єднаного iPod.

### ◆ Радіо

Меню відображається лише тоді, коли до пристрою під'єднано iPhone. Відображаються радіостанції, що завантажені на iPhone через музичний додаток.

## Елементи керування на кермі

E00783500024

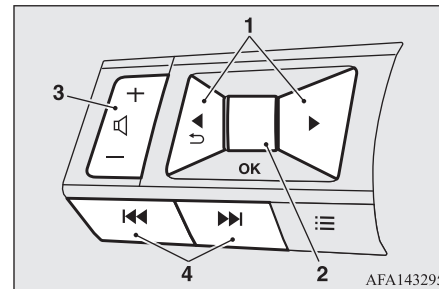

- 1- Кнопки управління меню
- 2- Коліщатко прокрутки
- 3- Кнопка регулювання гучності
- 4- Кнопки «Шукати/Відстежувати»

Аудіосистемою можна керувати за допомогою елементів керування на кермі. Залежно від підключеного аудіопристрою та інших умов деякі функції можуть бути недоступні.

### Кнопки керування меню/коліщатка прокрутки

Натисканням кнопок ◀ / ▶ перемкніть інформаційний дисплей автомобіля в аудіорежим. Натисніть коліщатко про-

крутки, щоб відобразити меню доступних джерел звуку.

Прокрутіть коліщатко прокрутки, щоб виділити бажане джерело звуку, а потім натисніть його, щоб вибрати джерело звуку.

### Кнопка регулювання гучності

Щоб збільшити або зменшити гучність, натискайте на кнопку «+» або «-».

7

### ПРИМІТКА

- Якщо акумулятор розряджений, гучність може повернутися до значення за замовчуванням через низьку напругу акумулятора під час запуску двигуна.

### Кнопка Шукати/Відстежувати

#### ● Радіо

Коротке натискання ►► / ◀◀

Наступна або попередня станція

Довге натискання ►► / ◀◀

Наступна або попередньо доступна встановлена станція

#### ● USB-пристрій, iPod або Bluetooth® аудіо

Коротке натискання ►► / ◀◀

Створення комфортних умов у салоні 7-37

## Автомобільний телефон або система персонального радіозв'язку

Наступна доріжка або початок поточної доріжки (попередня доріжка, якщо кнопку натиснуто одразу після початку відтворення поточної доріжки)

Довге натискання ►► / ◄◄

Перемотати вперед або назад

7

### Автомобільний телефон або система персонального радіозв'язку

E0078100038

Встановлюючи автомобільний телефон або систему персонального радіозв'язку у вашому автомобілі, обов'язково дотримуйтесь наведених нижче застережень. В протилежному випадку нове обладнання може негативно вплинути на електронні модулі керування та проводку електронної системи керування.

#### УВАГА

- Під час керування автомобілем не слід використовувати мобільний телефон з жодною метою, щоб повністю зосередитися на керуванні автомобілем. В деяких країнах заборонено користуватись мобільним телефоном під час керування автомобілем.

#### УВАГА

- Якщо вам необхідно здійснити дзвінок під час руху автомобіля, наполегливо рекомендується використовувати мобільний телефон з функцією вільні руки (якщо обладнано). Завжди будьте максимально обережні, щоб усю увагу можна було зосередити на керуванні автомобілем.
- Якщо під час розмови в транспортному засобі, що рухається, вам необхідно зробити нотатки, з'їдьте з дороги в безпечне місце та зупиніть свій автомобіль перш ніж зробити це.

#### ЗАСТЕРЕЖЕННЯ

- Розміщуйте антену якомога далі від електронних модулів керування.
- Тримайте провід антени на відстані більше 20 см від джгута проводки. Не прокладайте провід антени поблизу будь-яких джгутів електропроводки.
- Підключіть провід заземлення від шасі радіопередавача системи персонального радіозв'язку до кузова.
- Для отримання детальної інформації рекомендується звернутися до офіційного сервісного центру MITSUBISHI MOTORS.

### Система гучного зв'язку Bluetooth® \*

E00726003094

#### УВАГА

- Користуйтеся телефоном після зупинки автомобіля в безпечному місці. Якщо вам доводиться користуватися телефоном за кермом, завжди будьте вкрай обережні, щоб повністю зосередитися на управлінні автомобілем.
- Якщо під час розмови телефоном ви не можете повністю зосередитися на керуванні автомобілем, з'їдьте з дороги в безпечне місце і зупиніться, перш ніж це зробити.

#### ЗАСТЕРЕЖЕННЯ

- Щоб уникнути розрядження акумулятора автомобіля, користуйтеся телефоном після запуску двигуна.

Bluetooth® - це стандарт бездротового радіозв'язку. Ця система пропонує функцію гучного зв'язку для вашого мобільного телефону для підвищення комфорту під час водіння.

Щоб використовувати систему гучного зв'язку Bluetooth®, ваш мобільний телефон має бути налаштований. Зверніться до

розділу «Налаштування Bluetooth®» на стор. 7-39. Після налаштування режим гучного зв'язку, він автоматично активується на зареєстрованому мобільному телефоні (через Bluetooth®), коли він потрапляє в зону досяжності. Повідомлення з'являється на аудіодисплеї, коли телефон підключено, коли надходить вхідний дзвінок, а також коли ініціюється виклик.

Коли виклик активний, аудіосистема, мікрофон і кнопки керування на кермі дозволяють спілкуватися в режимі гучного зв'язку.

#### ПРИМІТКА

- Ця система не підтримує тристоронні дзвінки.

Якщо в цей час використовується аудіосистема, радіо, iPod, аудіо USB або Bluetooth® звук буде вимкнено, та він залишатиметься вимкненим до завершення активного виклику.

Система Bluetooth® може не з'єднатися з вашим мобільним телефоном через такі причини:

- Мобільний телефон знаходиться занадто далеко від автомобіля.

- Режим Bluetooth® на вашому мобільному телефоні не активовано.
- Ваш мобільний телефон не було спарено з Bluetooth® системою аудіопристрою.
- Мобільний телефон не підтримує технологію Bluetooth®.

#### ПРИМІТКА

- Детальніше див. у посібнику користувача вашого мобільного телефону.

### Кнопки керування та мікрофон

#### Аудіопристрій

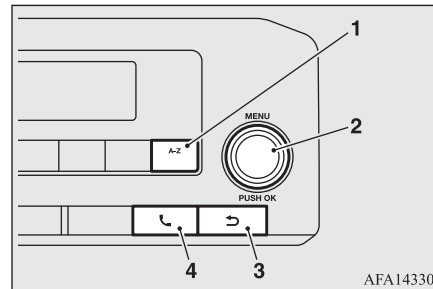

- 1- Кнопка A-Z
- 2- Кнопка «OK»/ручка «MENU»
- 3- Кнопка «Назад»

### Система гучного зв'язку Bluetooth® \*

- 4- Кнопка «Телефон»

#### Елементи керування на кермі

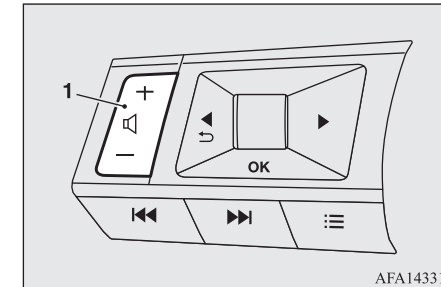

- 1- Кнопка регулювання гучності

#### Мікрофон

Мікрофон розташований біля лампи освітлення мапи.

### Налаштування Bluetooth®

E00781200030

Увійдіть в меню налаштувань телефону за допомогою кнопки телефону, виберіть клавішу «Bluetooth», а потім перевірте, чи увімкнено Bluetooth®. (Щоб увімкнути його, скористайтеся кнопкою «OK»/ручкою «MENU»).

Щоб налаштувати систему Bluetooth® на створення пари (підключення або реєстрацію) з вашим мобільним телефоном, виконайте наступну процедуру.

Створення комфортних умов у салоні 7-39

## Система гучного зв'язку Bluetooth® \*

1. Щоб створити пару з пристроєм, скористайтеся пунктом меню «Scan devices» (Сканувати пристрої) або пунктом «Pair device» (Створити пару) на дисплеї. Див. розділ «Елементи налаштування» на стор. 7-40.
2. Після успішного створення пари на екрані з'явиться сповіщення.
3. Після завершення з'єднання дисплей повернеться до поточного стану джерела звуку.

7

- Поки з'єднання Bluetooth® активне, на дисплеї з'являтимуться такі піктограми.

: Індикатор рівня сигналу

: Індикатор рівня заряду батареї\*

: Індикатор з'єднання Bluetooth®

\*: Якщо відображається низький рівень заряду акумулятора, пристрій Bluetooth® необхідно якнайшвидше зарядити.

- Можна підключити до п'яти різних Bluetooth®-пристроїв. Однак одночасно можна використовувати лише один пристрій. Якщо зареєстровано п'ять різних Bluetooth®-пристроїв, новий пристрій може замінити лише один з п'яти існуючих спарених пристроїв.
- Процедура встановлення зв'язку та робота можуть відрізнятись залежно від типу та сумісності пристрою. Для отримання додаткової інформації див. посібник користувача пристрою Bluetooth®.

### Елементи налаштування

E00781300031

Щоб налаштувати Bluetooth®-пристрій за допомогою аудіосистеми, натисніть кнопку телефону на аудіосистемі. Відобразиться меню.

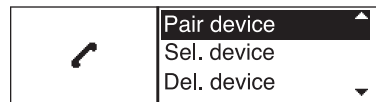

Доступні елементи:

- «Scan devices» (Сканувати пристрої)  
Відобразиться список виявлених Bluetooth® пристроїв.
- Pair device (Створити пару)

Пристрої Bluetooth® можуть бути з'єднані з системою в пару. Можна зареєструвати максимум п'ять Bluetooth-пристроїв®.

- Sel. device (Вибрати пристрій)  
З'єднані Bluetooth® пристрої перелічені і можуть бути обрані для підключення.
- Del. device (Видалити пристрій)  
Зареєстрований пристрій Bluetooth® можна видалити.
- Settings (Налаштування)  
Доступні меню налаштувань телефону. Див. розділ «Загальні налаштування» на стор. 7-45.
- Bluetooth  
Якщо цей параметр вимкнено, з'єднання між пристроями Bluetooth® і автомобільним модулем Bluetooth® буде скасовано.

### ■ Scan devices (Сканувати пристрої)

E00781400029

1. Натисніть кнопку телефону на аудіосистемі. Виберіть пункт «Scan devices» (Сканувати пристрої). Аудіопристрій виконує пошук Bluetooth®-пристроїв і показує всі знайдені. Переконайтеся, що ваш пристрій Bluetooth® доступний в цей час.

2. Виберіть пристрій для з'єднання за допомогою кнопки «ОК»/ручка «MENU».

3. Процедура з'єднання залежить від пристрою, що під'єднується:

а. Пристрій без PIN-коду:

З'єднання Bluetooth® буде встановлено автоматично без будь-якого додаткового введення.

б. Пристрій з PIN-кодом:

Залежно від пристрою можливі два різні способи сполучення:

Тип А:

На екрані з'явиться повідомлення «To Pair» та «Enter Pin 0000».

Підтвердьте PIN-код на пристрої.

Буде встановлено з'єднання Bluetooth®.

Тип В:

На екрані з'явиться повідомлення «Pairing request» та «Confirm password», а також 6-значний код. Унікальний та ідентичний код повинен відображатися на пристрої. Якщо код збігається, підтвердіть його на пристрої.

Буде встановлено з'єднання Bluetooth®.

## ■ Pair device (Створити пару)

E00781800023

1. Увімкніть Bluetooth® на аудіопристрої. Див. розділ «Bluetooth» на стор. 7-42.

2. Використовуйте аудіопристрій для створення пари:

Натисніть кнопку телефону.

Виберіть клавішу «Pair device».

Процедура сполучення залежить від пристрою Bluetooth®, який потрібно підключити:

а. Пристрій без PIN-коду:

З'єднання Bluetooth® буде встановлено автоматично без будь-якого додаткового введення.

б. Пристрій з PIN-кодом:

Залежно від пристрою можливі два різні способи сполучення: Див. розділ ««Scan devices» (Сканувати пристрої)» на стор. 7-40.

3. Використовуйте Bluetooth® аудіопристрій/мобільний телефон для створення пари:

а. Увімкніть режим пошуку Bluetooth® пристроїв.

Якщо режим пошуку знайде аудіопристрій, його буде показано на дисплеї.

## Система гучного зв'язку Bluetooth® \*

б. Виберіть пристрій, що відображається як «MITSUBISHI MOTORS BLUETOOTH».

с. За потреби введіть цифровий код, що відображається на відповідному пристрої, за допомогою власної клавіатури пристрою та натисніть клавішу підтвердження на пристрої Bluetooth®.

Операція може відрізнятись залежно від пристроїв Bluetooth®.

7

Для отримання додаткової інформації зверніться до відповідного посібника користувача пристрою Bluetooth®.



## ■ Sel. device (Вибрати пристрій)

E00781900024

У списку спарених пристроїв показано, які аудіо- або мобільні пристрої Bluetooth® були спарені або зареєстровані в системі.

Виберіть відповідний пристрій для підключення до системи.

Наступні символи (якщо вони є) вказують на можливість зареєстрованого пристрою:

-  : Інтеграція мобільних телефонів
-  : Потокове аудіо (A2DP - Advanced Audio Distribution Profile)

## Система гучного зв'язку Bluetooth® \*

### ■ Del. device (Видалити пристрій)

E0078200022

Зареєстрований пристрій можна видалити з системи реєстрації Bluetooth®. Виберіть зареєстрований пристрій і натисніть кнопку «ОК», щоб підтвердити видалення.

### ■ Bluetooth

E00781500020

7

Налаштування Bluetooth® можна вмикати та вимикати за допомогою кнопки «ОК»/ручки «MENU».

## Використання системи

E00782100036

Режим гучного зв'язку можна активувати за допомогою кнопки телефону.

## Відповідь на виклик

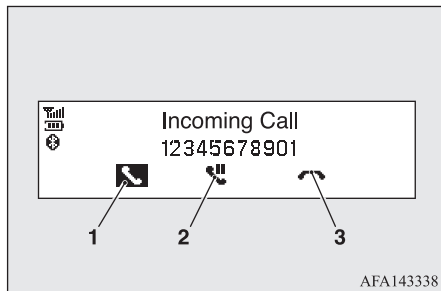

7-42 Створення комфортних умов у салоні

Під час вхідного дзвінка на дисплеї аудіо-пристрою відображається номер телефону абонента (або повідомлення про те, що номер телефону абонента не може бути показаний) та піктограми керування, як показано на малюнку. Щоб виділити різні піктограми, поверніть ручку «MENU». Натисніть кнопку «ОК» щоб вибрати позначену піктограму.

### ■ Відповіді та операції під час дзвінка (1)

Відповідайте на дзвінок, натиснувши «☎».

Під час дзвінка доступні наступні піктограми:



Виберіть цей пункт, щоб завершити виклик.



Виберіть цей пункт, щоб утримувати виклик.



Виберіть цей пункт, щоб перевести дзвінок із системи гучного зв'язку на мобільний телефон.



Виберіть цей пункт, щоб перевести дзвінок назад на систему гучного зв'язку.

#### ● #123:

Виберіть цей пункт, щоб вводити номери під час дзвінка. Наприклад, використовуйте цю функцію, коли автоматизована телефонна система вказує вам набрати внутрішній номер.

### ■ Постановка виклику на утримання (2)

Щоб поставити виклик на утримання, натисніть «☎». Натисніть кнопку «ОК» ще раз, щоб прийняти виклик.

### ■ Відхилення виклику (3)

Щоб відхилити вхідний виклик, натисніть «☎».

## Здійснення виклику

### ⚠ УВАГА

- Перед здійсненням дзвінка зупиніть автомобіль у безпечному місці та поставте його на стоянкове гальмо.

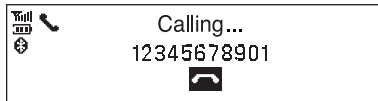

Виклик можна здійснити одним з наступних способів:

- Здійснити виклик з телефонної книги
- Набрати номер телефону вручну
- Повторний виклик
- Використання історії викликів
  - Outgoing (Вихідні)
  - Incoming (Вхідні)
  - Missed (Пропущені)

**ПРИМІТКА**

- Якщо дані телефонної книги не завантажено, ви не зможете здійснити дзвінок наведеними нижче способами:
  - Здійснити виклик з телефонної книги
  - Повторний виклик
  - Використання історії викликів

Див. розділ «Здійснити виклик з телефонної книги».

## ■ Здійснити виклик з телефонної книги

Після встановлення з'єднання Bluetooth® між зареєстрованим мобільним телефоном і системою гучного зв'язку ваш мобільний телефон відобразить запит на отримання дозволу на завантаження даних телефонної книги. Якщо ви згодні, дані телефонної книги будуть передані в систему гучного зв'язку. Процес до завершення перенесення може зайняти деякий час.

**ПРИМІТКА**

- Дані телефонної книги будуть видалені, коли:
  - Перехід на інший зареєстрований мобільний телефон.
  - Мобільний телефон відключений.
  - Зареєстрований мобільний телефон видаляється з аудіосистеми.

1. Натисніть кнопку телефону.
2. Поверніть ручку «MENU», щоб виділити пункт «Phonebook» та натисніть кнопку «OK».
3. Прокрутивши список донизу, виберіть відповідне ім'я контакту (виділене) та натисніть кнопку «OK».

## Система гучного зв'язку Bluetooth® \*

4. На екрані з'явиться номер, який потрібно набрати. Натисніть кнопку «OK», щоб набрати номер.

Якщо зареєстровано більше одного номера, виберіть відповідну піктограму.

- : Головний екран
- : Мобільний телефон
- : Робочий

## ■ Швидкий пошук у телефонній книзі

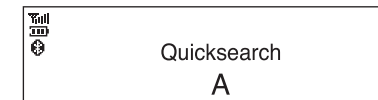

Режим швидкого пошуку можна використовувати наступним чином:

1. Натискаючи кнопки A-Z.
2. Повертаючи ручку «MENU» вибрати першу літеру імені контакту. Після виділення натисніть кнопку «OK», щоб вибрати літеру.
3. На дисплеї з'явиться відповідне ім'я (імена) контакту. За потреби використовуйте кнопку «OK»/ручку «MENU», щоб прокрутити далі та вибрати відповідне ім'я контакту для виклику.

**7**

## Система гучного зв'язку Bluetooth® \*

- На екрані з'явиться номер, який потрібно набрати. Натисніть кнопку «OK», щоб набрати номер.

### ■ Ручний набір телефонного номера

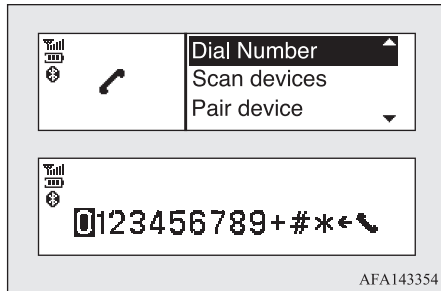

Щоб набрати номер вручну, виконайте наступну операцію:

- Натисніть кнопку телефону і поверніть ручку «MENU», щоб виділити пункт «Dial Number» (Набрати номер).
- Натисніть кнопку «OK», щоб вибрати «Dial Number».
- Повертайте ручку «MENU», щоб прокрутити та виділити кожен цифру номера телефону. Натисніть кнопку «OK» щоб вибрати позначений номер.

Для видалення останнього введеного номера прокрутіть до кнопки «←» (символ пробілу) та виділивши номер, натисніть кнопку «OK».

Останній номер буде видалено. Повторне натискання кнопки «OK» видалить кожне наступне число.

- Після введення останньої цифри прокрутіть до символу « $\leftarrow$ » і натисніть кнопку «OK», щоб набрати номер.

### ■ Повторний виклик

Щоб повторно набрати або зателефонувати за останнім набраним номером, натисніть і утримуйте кнопку телефону більше 2 секунд.

### ■ Використання історії викликів



Для здійснення дзвінка також можна використовувати номер зі списків набраних, прийнятих або пропущених викликів.

- Натисніть кнопку телефону і виберіть «Call History» (Історія викликів) на дисплеї.

- Поверніть ручку «MENU» і прокрутіть до потрібного пункту, а потім натисніть кнопку «OK», щоб його вибрати.

Доступні елементи:

Outgoing (Вихідні)

Використовуйте режим набраного номера для здійснення дзвінка, який здійснюється на основі списку вихідних (набраних) номерів.

Incoming (Вхідні)

Використовуйте режим отриманого виклику, щоб здійснити виклик, який здійснюється на основі списку отриманих викликів.

Missed (Пропущені)

Використовуйте режим пропущених дзвінків, щоб здійснити дзвінок, який здійснюється на основі списку пропущених дзвінків.

- Прокрутіть до потрібного номера телефону і натисніть кнопку «OK» або кнопку телефону.

### Другий вхідний виклик

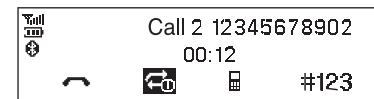

Щоразу, коли надходить новий вхідний дзвінок, на дисплеї з'являються піктограми



додакового вхідного дзвінка. Вибравши «», виклик буде прийнято, а поточний виклик буде переведено в режим утримання.

Якщо вибрати «» за допомогою кнопки «ОК»/ручки «MENU», другий вхідний виклик буде відхилено. Якщо це зробити під час розмови, виклик завершується.

Вибір «» за допомогою кнопки «ОК»/ручки «MENU» перемикає виклик між лініями.

### Загальні налаштування

E00782200037

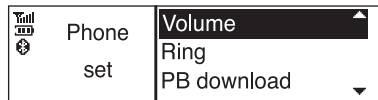

За допомогою кнопки «ОК»/ручки «MENU» виберіть «Settings» (Налаштування) з меню телефону.

За допомогою цього меню можна налаштувати гучність і завантажити телефонну книгу вручну.

### ■ Використання меню

Повертайте ручку «MENU», щоб змінити позначений пункт та змінити налаштування гучності.

Натисніть кнопку «ОК», щоб вибрати позначений пункт та застосувати налаштування.

### ■ Пункти меню

#### ● Volume (Гучність)

Дзвінок

Встановити гучність дзвінка телефону.

Зателефонувати

Налаштування гучності розмови під час дзвінка.

#### ● Ring (Дзвінок)

Автомобіль

Переключіть мелодію дзвінка на дзвінок з автомобіля або мобільного телефону.

Телефон

Увімкніть або вимкніть гучність дзвінка телефону.

#### ● PB download (Завантажити телефонну книгу)

Вручну завантажте телефонну книгу мобільного телефону на аудіопристрій.

7

### Антенa

E00710502169

### ⚠ ЗАСТЕРЕЖЕННЯ

- Намерзання льоду на антені може погіршити якість зв'язку. Приберіть лід, щоб відновити радіоприйом.
- Прибираючи сніг з даху, не прикладайте до антени сильних зусиль. Це може призвести до пошкодження антени та утворення вм'ятини на даху.
- Під час використання мийки високого тиску тримайте сопло високого тиску подалі від антени. Ущільнення може бути деформоване або пошкоджене.

## Вхідний USB-роз'єм

### ⚠ ЗАСЕРЕЖЕННЯ

- Якщо вантаж, що перевозиться на даху, блокує радіосигнал, це може вплинути на роботу радіостанції. Якщо можливо, не ставте вантажі поблизу антени.

Прослуховуючи радіо, підійміть антену доти, доки не почуєте клацання.

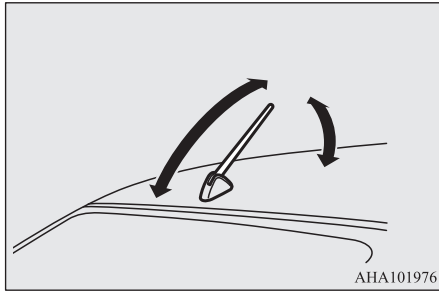

7

### Знімання

Щоб зняти антену (А), що знаходиться на даху, відкрутіть її, обертаючи проти годинникової стрілки.

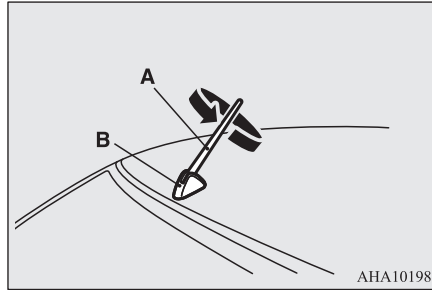

### Встановлення

Вкручуйте стрижень антени (А) за годинниковою стрілкою в основу (В), до упору.

### 📖 ПРИМІТКА

- Обов'язково знімайте антену в наступних випадках:
  - При в'їзді на автоматичну мийку.
  - Накриваючи автомобіль чохлом тощо.
  - Перед тим, як заїхати у будівлю з низькою стелею.

## Вхідний USB-роз'єм

E00761902514

Ви можете під'єднати USB-накопичувач або iPod\* для програвання музичних файлів, записаних на USB-пристрій або iPod.

\*. «iPod» є зареєстрованою торговою маркою Apple Inc. у Сполучених Штатах та інших країнах.

Вхідний USB-роз'єм знаходиться у вказаному місці.

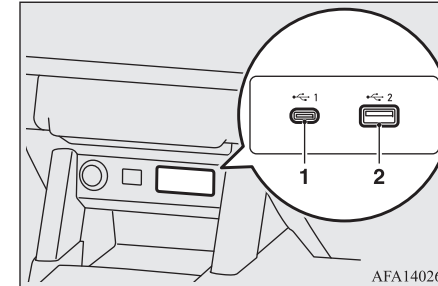

- 1- Вхідний USB-роз'єм (Type-C)\*
- 2- Вхідний USB-роз'єм (Type-A)

У цьому розділі наведено пояснення, як під'єднати та від'єднати USB-накопичувача або iPod.

Детальніше про те, як відтворювати музичні файли, див. на наступних сторінках та в посібниках.

[Для автомобілів, обладнаних Аудіосистемою (AM/FM радіо, бездротова технологія Bluetooth®)]

Зверніться до розділу «Аудіо (AM/FM радіо, бездротова технологія Bluetooth®)» на стор. 7-23.

[Для автомобілів, обладнаних мультимедійною системою Mitsubishi Connect або мультимедійною системою Mitsubishi Connect з навігаційною системою]

Зверніться до окремої інструкції.

### **⚠ ЗАСТЕРЕЖЕННЯ**

- Не намагайтеся вставити з'єднувальний кабель у вхідний USB-роз'єм із силою. Вставлення з'єднувального кабелю у вхідний роз'єм USB під нахилом або в перевернутому положенні може призвести до пошкодження вхідного роз'єму USB. Переконайтеся, що з'єднувальний кабель правильно під'єднаний до вхідного USB-роз'єму.
- Не залишайте з'єднувальний кабель у місцях, де його можна неавтоматично висмикнути. Висмикнування кабелю може призвести до пошкодження вхідного USB-роз'єму.

### **Підключення USB-накопичувача**

E00762002248

1. Зупиніть автомобіль у безпечному місці та поверніть замок запалювання у положення «LOCK» або оберіть робочий режим «OFF».
2. Приєднайте з'єднувальний кабель (B) до USB-накопичувача (A).

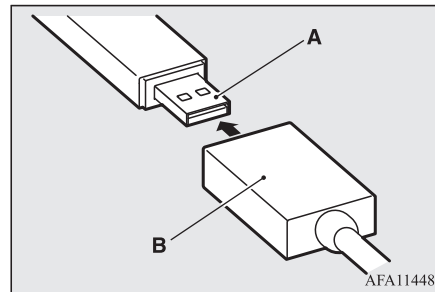

3. Приєднайте USB кабель до вхідного роз'єму USB.

### **📖 ПРИМІТКА**

- Не з'єднуйте USB-накопичувач безпосередньо з вхідним роз'ємом USB. Це може призвести до пошкодження USB-накопичувача.

### **Вхідний USB-роз'єм**

4. Щоб від'єднати з'єднувальний провід USB, поверніть замок запалювання у положення «LOCK» або оберіть робочий режим «OFF», потім виконайте вказівки зі з'єднання у зворотному порядку.

### **Підключення iPod**

E00762102353

1. Зупиніть автомобіль у безпечному місці та поверніть замок запалювання у положення «LOCK» або оберіть робочий режим «OFF».
2. Приєднайте кабель до iPod.

**7**

### **📖 ПРИМІТКА**

- Використовуйте фірмовий кабель від Apple Inc.

3. Приєднайте кабель до вхідного роз'єму USB.
4. Щоб від'єднати цей кабель, поверніть замок запалювання у положення «LOCK» або оберіть робочий режим «OFF», потім виконайте вказівки зі з'єднання у зворотному порядку.

### **📖 ПРИМІТКА**

- Вхідний USB-роз'єм не підтримує заряджання iPad.

## Сонцезахисні козирки

### Типи пристроїв та характеристики файлів, що підтримуються

E00762202093

Для отримання додаткової інформації з приводу типів пристроїв та характеристик файлів, що підтримуються, звертайтеся до наступних розділів та інструкцій.

[Для автомобілів, обладнаних Аудіосистемою (AM/FM радіо, бездротова технологія Bluetooth®)]

Зверніться до розділу «Аудіо (AM/FM радіо, бездротова технологія Bluetooth®)» на стор. 7-23.

[Для автомобілів, обладнаних мультимедійною системою Mitsubishi Connect або мультимедійною системою Mitsubishi Connect з навігаційною системою]

Зверніться до окремої інструкції.

### Догляд за USB-пристроями

E00781700022

- Не торкайтеся роз'єму USB-пристрою.
- Не кладіть на USB-пристрій важкі предмети.
- Не зберігайте USB-пристрій у місцях з підвищеною вологістю.
- Не допускайте потрапляння на USB-пристрій прямих сонячних променів.

- Не допускайте потрапляння рідини на USB-пристрій.

Детальніше див. у посібнику користувача USB-пристрою.

### Сонцезахисні козирки

E00711203203

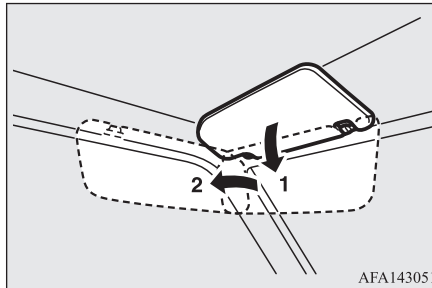

AFA143051

- 1- Положення для захисту від прямих променів спереду
- 2- Положення для захисту від прямих променів збоку

### Косметичне дзеркало

Косметичне дзеркало знаходиться на звороті сонцезахисного козирка.

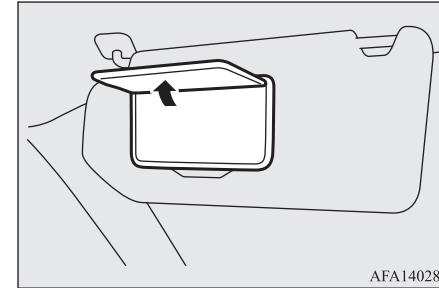

AFA140281

### Місце для карток

Тримач (A) розташований на задній стороні сонцезахисного козирка.

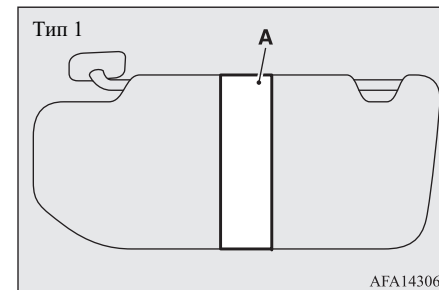

AFA143064

## Попільничка\*

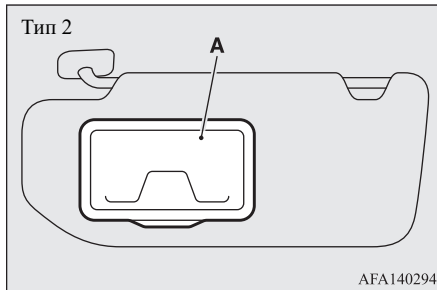
**⚠ ЗАСТЕРЕЖЕННЯ**

- Не залишайте пластикові картки у тримачі карток. Оскільки внутрішня частина автомобіля дуже нагрівається, у разі залишення автомобіля під сильним сонячним промінням, картки можуть деформуватися або тріснути.

**Попільничка\***

E00711402628

**⚠ ЗАСТЕРЕЖЕННЯ**

- Перш ніж кидати в попільничку сірник або сигарету, погасіть їх.
- Не кладіть у попільничку папір та інші вогненебезпечні предмети. Вони можуть зайнятися від сигарети, що є небезпечним.
- Обов'язково закривайте попільничку. Якщо залишити її відкритою, то недопалки, кинуті в неї, можуть знову запалитись.

Для того, щоб скористатись попільничкою, відкрийте кришку.

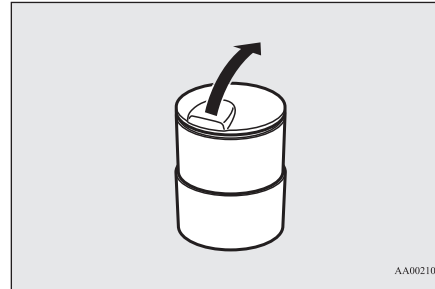
**Місце для встановлення знімної попільнички**

Знімну попільничку можна встановити в тримач для стаканів.

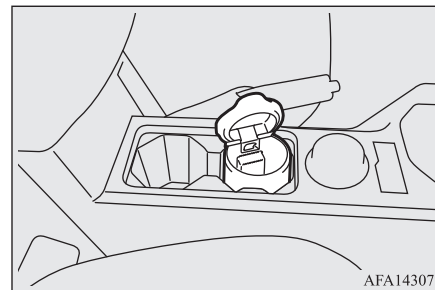
**Розетка електроживлення**

E00711603627

**⚠ ЗАСТЕРЕЖЕННЯ**

- Переконайтесь, що прилади, що підключаються до розетки, розраховані на напругу 12 В та мають потужність не більше 120 Вт. Перш ніж користуватися розеткою 12 В, переконайтесь, що сумарна потужність всіх електроприладів, що підключені, не перевищує 120 Вт.
- Не забувайте, що робота електроприладів при непрацюючому двигуні може призвести до розряду акумуляторної батареї.
- Обов'язково закривайте кришку розетки, якщо ви не користуєтесь нею, оскільки при відкритій кришці в розетку можуть потрапити сторонні предмети та спричинити коротке замикання.

Щоб під'єднати електроприлад до розетки, відкрийте кришку та вставте штекер у розетку.

**📖 ПРИМІТКА**

- Розетки електроживлення можна використовувати одночасно в двох місцях.

Розетки електроживлення можна використовувати, коли замок запалювання або

## USB-порт для заряджання\*

робочий режим знаходиться в положенні ON.

7

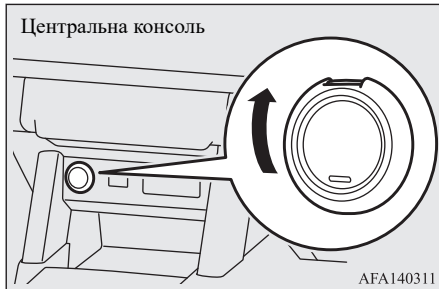

## USB-порт для заряджання\*

E00778300486

USB-порт для заряджання може використовуватися як джерело живлення USB-пристроїв, коли замок запалювання або робочий режим перебувають в положенні «ON».

Два USB-порти для заряджання розташовані на задній панелі підлогової консолі. Під час використання USB-порту для заряджання приєднайте до нього кабель USB.

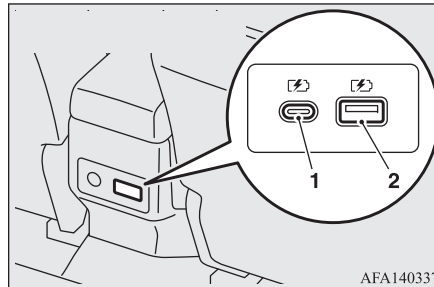

- 1- USB-порт для заряджання (Type-C)
- 2- USB-порт для заряджання (Type-A)

## ⚠ ЗАСТЕРЕЖЕННЯ

- Щільно вставте кабель до USB-порту для заряджання. Неповністю вставлений у USB порт кабель, може дуже нагріватися та спричинити перегорання запобіжника.
- У разі використання USB-порту для заряджання (Type-C), переконайтеся, що споживана потужність не перевищує 15 Вт {максимальний вихідний струм або напруга USB-порту для заряджання (Type-C) - це постійний струм з показниками 5 В -3 А}.  
У разі використання USB-порту для заряджання (Type-A), переконайтеся, що споживана потужність не перевищує 12 Вт {максимальний вихідний струм або напруга USB-порту для заряджання (Type-A) - це постійний струм з показниками 5 В -2,4 А}.  
Підключені пристрої або USB-порт для заряджання можуть бути пошкоджені.
- Не використовуйте USB кабель з двостороннім штекером, у якому плата з контактами у штекері знаходиться посередині. USB-порт для заряджання може бути пошкоджений.
- Не забувайте, що робота електроприладів при непрацюючому двигуні може призвести до розряду акумуляторної батареї.

**ПРИМІТКА**

- USB-порт для заряджання можна використовувати лише як джерело живлення. З'єднані через порт USB (для заряджання) пристрої не підключені до аудіопристроїв автомобіля.
- Не заряджайте кілька мобільних пристроїв одночасно, використовуючи для зарядки адаптер з декількома роз'ємами USB-порту.
- Якщо у USB-порти для заряджання випадково потрапила вода або напої, припиніть використання портів та перевірте автомобіль в уповноваженого офіційного дилера MITSUBISHI.

**Лампи освітлення салону**

E00712003282

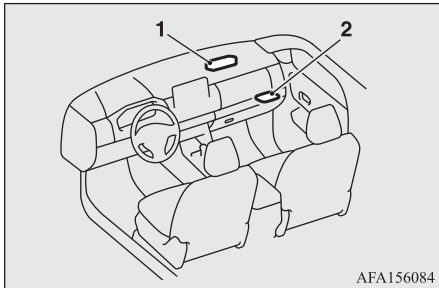

AFA156084

- 1- Лампи освітлення карт та передньої частини салону
- 2- Лампа освітлення задньої частини салону

**ПРИМІТКА**

- Якщо залишити світильники з зупиненим двигуном, може розрядитися акумуляторна батарея. Виходячи з автомобіля, переконайтесь, що всі лампи вимкнені.

**Лампи освітлення салону**

E00712103081

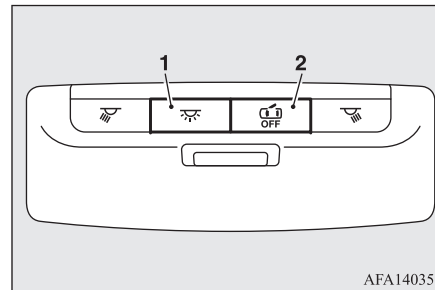
**Лампа освітлення передньої частини салону**

AFA140353

- 1- Натисніть на перемикач, щоб увімкнути освітлення салону незалежно від положення дверей.

**Лампи освітлення салону**

- 2- Натисніть перемикач, щоб вимкнути лампу, коли двері відчинені, і лампа не увімкнеться незалежно від положення дверей.

Якщо перемикач не натиснутий, освітлення вмикається в момент відчинення дверей.

Освітлення вмикається приблизно через 20 секунд після зачинення всіх дверей.

Нижче наведені умови, при виконанні яких лампи гаснуть відразу:

- Коли замок запалювання перемикається у положення «ON» або вибирається робочий режим «ON».
- На автомобілях, обладнаних системою дистанційного керування замками, коли автомобіль замкнений за допомогою ключа або пульта дистанційного керування автомобілем.
- На автомобілях, обладнаних системою дистанційного керування, якщо автомобіль замкається за допомогою функції дистанційного керування.

**7**

## Лампи освітлення салону

## Лампа освітлення задньої частини салону

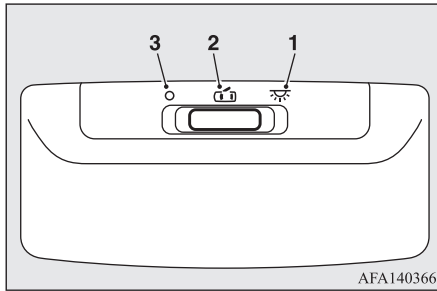

7

AFA140366

Положення перемикача	Вмикання/вимикання
1-ON	Лампи горять, незалежно від того, чи відчиненні або зачинені двері.

Положення перемикача	Вмикання/вимикання
2-DOOR	<p><b>Функції затримки вимкнення освітлення</b></p> <p>Лампа вмикається під час відчинення будь-яких бокових дверей салону. Вона спрацьовує приблизно через 20 секунд після закриття всіх дверей. Нижче наведені умови, при виконанні яких лампи гаснуть відразу:</p> <ul style="list-style-type: none"> <li>● Коли замок запалювання перемикається у положення «ON» або вибирається робочий режим «ON».</li> <li>● На автомобілях, обладнаних системою дистанційного керування замками, коли автомобіль замкнений за допомогою ключа або пульта дистанційного керування автомобілем.</li> <li>● На автомобілях, обладнаних системою дистанційного керування, якщо автомобіль замикається за допомогою функції дистанційного керування.</li> </ul>

Положення перемикача	Вмикання/вимикання
3-OFF	Лампа вмикається незалежно від того, відчиненні чи зачинені двері.

 **ПРИМІТКА**

- Якщо ключ запалення виймається або обирається робочий режим «OFF» та всі двері зачиняються, лампа продовжує світитися і приблизно через 20 секунд гасне.

**Лампа освітлення мапи**

E00712401497

Коли переднє освітлення вимкнене, натисніть перемикач (A), щоб увімкнути лампу. Для того, щоб вимкнути лампу, треба натиснути розсіювач ще раз.



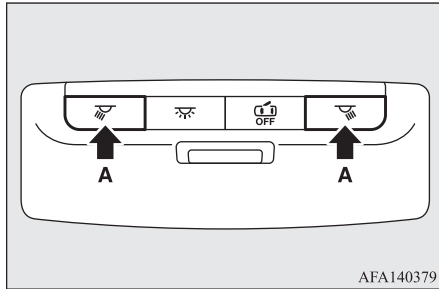

### Функція автоматичного вимкнення\* внутрішнього освітлення

E00712902981

\*: Лампи освітлення мапи, передньої частини та задньої частини салону

Якщо лампа в салоні залишається увімкненою, вона вимкнеться через 10 хвилин після того, як замок запалювання буде повернуто в положення «LOCK» або встановлено робочий режим у положення «OFF».

Лампи загоряться знов після автоматичного вимкнення, якщо повернути замок запалювання або вимикач двигуна, якщо відчинити або зачинити одні з дверей або якщо скористатись системою дистанційного керування замками дверей або систе-

мою дистанційного керування автомобілем.

### Відділення для дрібного багажу

E00713103945

#### ⚠ ЗАСТЕРЕЖЕННЯ

- Залишаючи автомобіль на стоянці під сонцем у спеку, не залишайте в салоні запальнички, пляшки з газованими напоями та окуляри. Повітря в салоні дуже сильно нагрівається, тому запальнички та інші вогнебезпечні предмети можуть зайнятися, а зачинені пляшки з напоями (у тому числі з пивом) - розірватися. Пластикові лінзи та інші частини окулярів можуть деформуватися від нагрівання.
- Під час руху відділення для дрібного багажу повинні бути зачиненими. У протилежному випадку кришки або предмети, що перебувають у ящиках, можуть заподіяти травми.

### Відділення для дрібного багажу

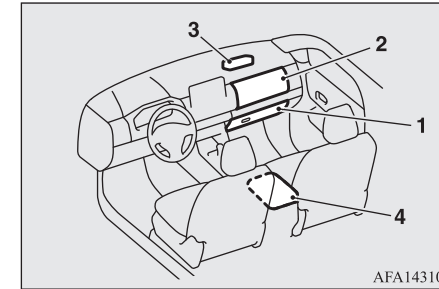

- 1- Відділення для рукавичок
- 2- Верхній відділ для рукавичок з кришкою\*
- 3- Відділення для окулярів
- 4- Відділення у підлоговій консолі

7

### Відділення для рукавичок

E00717603124

Відділення для рукавичок можна замкнути та відімкнути ключем.

## Відділення для дрібного багажу

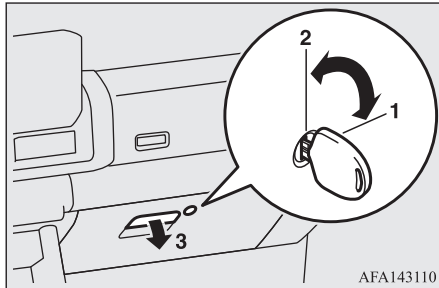



**7**

- 1- Щоб замкнути
- 2- Щоб відімкнути
- 3- Щоб відчинити, потягніть важіль.

AFA143110

### ПРИМІТКА

- Якщо перемикач зовнішнього освітлення знаходиться в положенні «», «» або «AUTO» (автомобілі з автоматичним увімкненням фар), лампа відділення для рукавичок світиться. Див. розділ «Комбінований перемикач світла фар» на стор. 5-48.

## Місце для карток

В середині відділення для рукавичок знаходиться тримач карток.

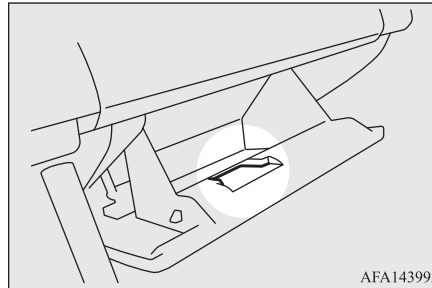

AFA143992

## Верхній відділ для рукавичок з кришкою\*

E00726101163

Щоб відкрити, натисніть кнопку (A).

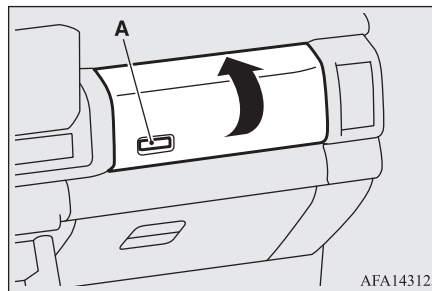

AFA143123

## Відділення для окулярів

E00718601622

Щоб відчинити, натисніть на кришку.

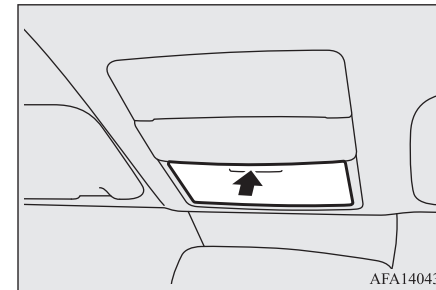

AFA140438

### ЗАСТЕРЕЖЕННЯ

- Не тримайте у відділенні для окулярів речі, що важчі за окуляри. Вони можуть раптово впасти.

### ПРИМІТКА

- Форма та розмір не всіх окулярів може підійти до відділення для окулярів; перш ніж складати в відділення окуляри, перевірте.

## Відділення у підлоговій консолі

E00723302800

### ⚠ ЗАСТЕРЕЖЕННЯ

- Кришка відділення підлогової консолі повинна бути зачищеною під час керування автомобілем. Якщо гальма застосовані раптово, руки або пальці можуть бути затиснені через закриття кришки.

Для того, щоб відчинити відділення підлогової консолі, потягніть вгору важіль (A) та кришку.

Кришка відділення підлогової консолі може також використовуватись у якості підлокітника.

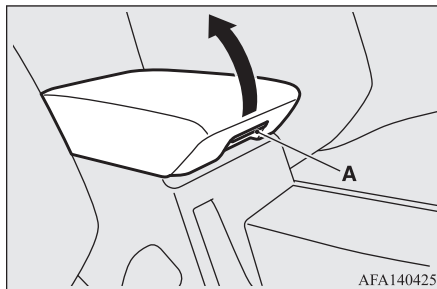

AFA140425

## Тримач стаканів

E00714502851

### ⚠ УВАГА

- Не розбризкуйте воду та не проливайте напої в автомобілі. Якщо волога потрапить на перемикачі, кабелі або електричні компоненти, вони можуть вийти з ладу або стати причиною пожежі в автомобілі.

Якщо ви випадково пролили напій, видаліть якомога більше рідини та негайно зверніться до офіційного дилера MITSUBISHI.

### ⚠ ЗАСТЕРЕЖЕННЯ

- Не пийте напої під час руху. Це відвертає увагу і може спричинити аварію.

## Для переднього сидіння

### Підлогова консоль

Передні тримачі стаканів розташовані між передніми сидіннями.

## Тримач стаканів

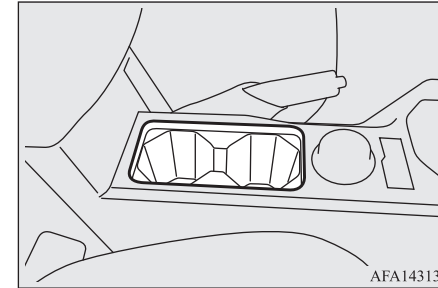

AFA143136

7

## Для заднього сидіння

E00716901881

Для того, щоб скористатись тримачем стаканів, опустіть підлокітник вниз.

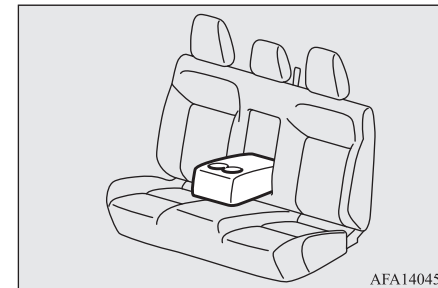

AFA140454

## Місце для пляшок

## Місце для пляшок

E00718201833

**УВАГА**

- Не розбризкуйте воду та не проливайте напої в автомобілі. Якщо волога потрапить на перемикачі, кабелі або електричні компоненти, вони можуть вийти з ладу або стати причиною пожежі в автомобілі.

Якщо ви випадково пролили напій, видаліть якомога більше рідини та негайно зверніться до офіційного дилера MITSUBISHI.

7

**ЗАСТЕРЕЖЕННЯ**

- Не пийте напої під час руху. Це відвертає увагу і може спричинити аварію.
- Напій може проливатися через вібрацію та поштовхи під час руху. Будьте обережні, щоб не обпектись гарячими напоями.

На передніх та задніх дверях з обох боків розташовані тримачі пляшок.



AFA143891

**ПРИМІТКА**

- Не зберігайте чашки або банки у тримачах пляшок.
- Перед тим, як поставити пляшку у тримач, щільно закрийте її кришкою.
- Деякі пляшки можуть бути занадто великими або неправильної форми, щоб поміститися в тримачі.

## Зручний гач

E00732901544

Легкі предмети багажу можна підвісити на гачок.

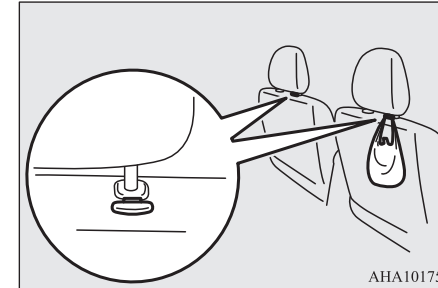

ANA101758

**ПРИМІТКА**

- Не вішайте важкий багаж (більше 4 кг) на гачок. Це може призвести до пошкодження гачка.
- Не залишайте нічого на гаку, коли всередині автомобіля гаряче, наприклад під прямими сонячними променями.

## Допоміжні ручки

E00732801657

Допоміжні ручки (розташовані над дверима) не призначені для підтримки ваги людини. Вони призначені для використання пасажиром тільки під час сидіння всередині салону.

## Стрічка кріплення аптечки першої допомоги та знаку аварійної зупинки

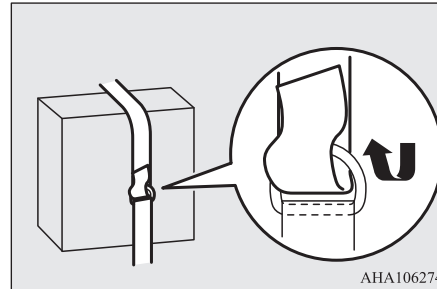
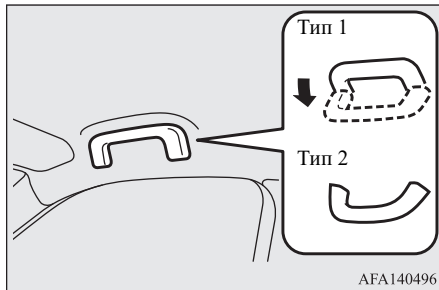

**⚠ ЗАСТЕРЕЖЕННЯ**

- Не використовуйте допоміжні ручки, під час коли ви сідаєте в автомобіль або виходите з нього. Допоміжна ручка може від'єднатись, що призведе до падіння людини, що тримається за неї.

**Стрічка кріплення аптечки першої допомоги та знаку аварійної зупинки**

E00717201171

За допомогою стрічки, встановленої в зображеному положенні, можна закріпити аптечку та знак аварійної зупинки.

На стінці за сидінням передбачена стрічка для кріплення аптечки та знаку аварійної зупинки.



-----

-----

-----

-----

-----

-----

-----

-----

-----

-----

-----

-----

-----

-----

-----

-----

-----

-----

-----

-----

-----

-----



## *Дії в надзвичайних ситуаціях*

Якщо автомобіль зламався .....	8-2
Якщо робочий режим не може бути змінений на «OFF». (для автомобілів, обладнаних системою дистанційного керування автомобілем) .....	8-2
Аварійний запуск двигуна .....	8-2
Перегрів двигуна .....	8-4
Видалення води з паливного фільтра .....	8-6
Інструменти, домкрат і ручка домкрата .....	8-7
Заміна колеса .....	8-9
Буксирування .....	8-17
Водіння автомобіля в складних дорожніх умовах .....	8-20

Якщо автомобіль зламався

### Якщо автомобіль зламався

E00800102613

Якщо автомобіль зламався на дорозі, відкотіть його на узбіччя та увімкніть аварійну світлову сигналізацію та/або встановіть аварійний знак.

Див. розділ «Кнопка аварійної світлової сигналізації» на стор. 5-54.

8

### Якщо двигун зупинився або не запускається

Поведінка і керування автомобіля істотно змінюються після вимикання двигуна. Перед тим, як відкотити автомобіль у безпечне місце, необхідно врахувати наступне:

- Підсилювач гальм не працює, тому зростають зусилля, яких необхідно прикладати до педалі гальма. Натискайте на педаль гальма сильніше, ніж звичайно.
- У зв'язку з тим, що підсилювач керма також не працює, кермо обертається важче.

8-2 Дії в надзвичайних ситуаціях

### Якщо робочий режим не може бути змінений на «OFF» (для автомобілів, обладнаних системою дистанційного керування автомобілем)

E00804900602

Якщо робочий режим не може бути змінений на «OFF», виконайте наступні дії.

1. Переведіть важіль селектора у положення «Р» (стоянка) та змініть робочий режим на «OFF». (Автомобілі з А/Т)
2. Однією з інших причин може бути низька напруга акумулятора. Якщо це станеться, система дистанційного керування замками, функції дистанційного керування та замок керма також не працюватимуть. Зверніться до офіційного дилера MITSUBISHI.

### Аварійний запуск

E00800505139

Якщо двигун не запускається тому, що акумуляторна батарея розряджена або несправна, можливо скористатися акумуляторною батареєю іншого автомобіля та комплектом спеціальних з'єднувальних кабелів.

### УВАГА

- Щоб запустити двигун від акумуляторної батареї іншого автомобіля, приєднавшись до неї за допомогою спеціальних проводів, виконайте дії, наведені нижче. Недотримання цих інструкцій може призвести до пожежі, вибуху або до пошкодження автомобілів.
- Не допускайте утворення іскор, паління або роботи з відкритим полум'ям поблизу акумуляторної батареї, що уникнути ймовірності її вибуху.

### ЗАСТЕРЕЖЕННЯ

- Не намагайтеся запускати двигун «з поштовху», «з буксира» або рухаючись «під гірку». Це може пошкодити ваш автомобіль.
- Перевірте інший автомобіль. Він повинен мати батарею 12-вольт. Якщо інша система не 12-вольтна, коротке замикання може призвести до пошкодження обох транспортних засобів.
- Кабелі треба вибирати відповідно до ємності акумуляторної батареї для уникнення перегрівання.
- Перед використанням кабелів переконайтесь у відсутності на них слідів пошкоджень та корозії.
- Працюючи поблизу акумуляторної батареї, обов'язково одягайте захисні окуляри.



**⚠ ЗАСТЕРЕЖЕННЯ**

- Не підпускайте до акумуляторної батареї дітей.

1. Розташуйте автомобілі якнайближче один до одного, щоб можна було приєднати кабелі, але впевніться, що автомобілі не торкаються один одного.
2. Вимкніть всі лампи, опалювач та інше обладнання, що споживає електроенергію.
3. Увімкніть на кожному автомобілі стоянкове гальмо. Переведіть А/Т у положення «Р» (стоянка) або для М/Т у положення «N» (нейтраль). Вимкніть запалювання.

**⚠ УВАГА**

- Перед тим як приєднувати проводи, вимкніть запалювання на обох автомобілях. Будьте обережні, щоб кабелі або одяг не були зачеплені вентилятором або приводним ременем. Це може призвести до травмування.

4. Перевірте рівень електроліту в акумуляторній батареї.  
Див. розділ «Акумуляторна батарея» на стор. 10-11.

**⚠ УВАГА**

- Якщо електроліту не видно або він застиг, не намагайтесь завести двигун за допомогою зовнішнього джерела!
- Якщо електроліт застиг або його рівень недостатній, акумуляторна батарея може зруйнуватися або вибухнути.
- Електроліт акумуляторної батареї - дуже їдка рідина. Якщо електроліт (кислота акумулятора) випадково потрапив в очі, на шкіру, одяг або лакофарбове покриття автомобіля, потрібно негайно змити його великою кількістю води. У разі подразнення очей або шкіри внаслідок контакту з електролітом треба негайно звернутися до лікаря.

5. Зніміть кришку двигуна.

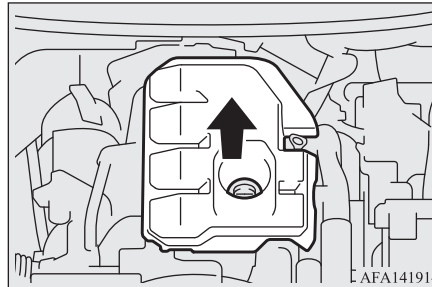
**Аварійний запуск**

6. Приєднайте кінець першого з'єднувального кабелю ① до позитивного (+) виводу розрядженої акумуляторної батареї (А), інший кінець ② до позитивного (+) виводу допоміжної акумуляторної батареї (В).

Приєднайте один кінець кабелю ③ до негативної (-) клеми допоміжної акумуляторної батареї (В), а інший кінець ④ до блоку двигуна автомобіля з розрядженою акумуляторною батареєю в точці найбільш віддаленої від батареї.

**📖 ПРИМІТКА**

- Перш ніж від'єднувати та приєднувати позитивний (+) вивід батареї, зніміть кришку клеми (А).
- Див. розділ «Акумуляторна батарея» на стор. 10-11.

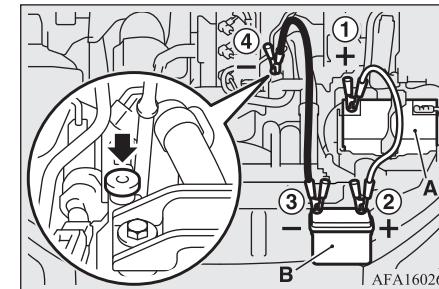

## Перегрів двигуна

### УВАГА

- З'єднання, описане в пункті ④, потрібно виконати в місці, зазначеному на малюнку. Якщо приєднати кабелі безпосередньо до негативної (-) клеми акумуляторної батареї, легкозаймисті гази, що виділяються акумуляторною батареєю, можуть зайнятися та вибухнути.
- Приєднуючи кабелі, не з'єднуйте позитивний вивід (+) з негативним (-). В іншому випадку іскри можуть викликати вибух батареї.

8

### ЗАСТЕРЕЖЕННЯ

- Стежте, щоб проводи в моторному відсіку не були зачеплені вентилятором системи охолодження або іншими деталями що обертаються у моторному відсіку.

- Запустіть двигун автомобіля з допомогою акумуляторною батареєю, дайте йому попрацювати декілька хвилин на холостому ходу, потім запустіть двигун на автомобілі з розрядженою акумуляторною батареєю.

### ЗАСТЕРЕЖЕННЯ

- Двигун автомобіля, що допомагає запустити двигун вашого автомобіля, повинен працювати.

8-4 Дії в надзвичайних ситуаціях

- Після запуску двигуна від'єднайте проводи у зворотній послідовності та дайте двигуну попрацювати декілька хвилин.

### ПРИМІТКА

- Якщо автомобіль рухається без повної зарядки акумулятора, це може призвести до порушення плавності роботи двигуна та загоряння сигнальної лампи гальм, сигнальної лампи ABS і сигнальної лампи ASTC.  
Див. розділ «Антиблокувальна система гальм (ABS)» на стор. 6-70.

## Перегрів двигуна

E00800604843

У випадку перегрівання двигуна, на панелі приладів з'явиться наступне попередження.

- Інформаційний екран на багатофункціональному дисплеї буде перервано, та з'явиться попередження «Перегрів двигуна Потужність зменшена». (Кольоровий рідкокристалічний дисплей)

Перегрів двигуна  
Потужність зменшена

- почне блимати «». (Монохромний рідкокристалічний дисплей)

В такому випадку потрібно:

- Зупинити автомобіль у безпечному місці.
- Перевірити, чи виходить з моторного відсіку пара.

[Якщо пара не виходить з моторного відсіку]

Не зупиняючи двигун, відкрийте капот для покращення вентиляції моторного відсіку.

[Якщо пара виходить з моторного відсіку]

Зупиніть двигун, та коли пар перестане виходити, відкрийте капот для вентиляції моторного відсіку. Перезапустіть двигун.

### УВАГА

- Не відкривайте капот, поки з моторного відсіку виходить пара. Інакше ви можете отримати опіки парою чи охолоджувальною рідиною. Охолоджувальна рідина може виплеснутися назовні навіть, якщо пар не виходить, деякі частини автомобіля можуть бути дуже гарячими. Будьте обережні, відкриваючи капот.
- На автомобілях з розширювальним бачком будьте обережні з гарячою парою, яка може виходити з кришки бачка.

Перегрів двигуна

**УВАГА**

- Не намагайтесь відкрити кришку радіатора, доки двигун не охолоне.

Тип 1

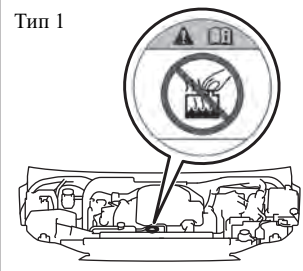

Тип 2

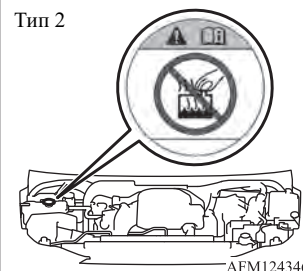

AFM124346

3. Переконайтесь, що вентилятор системи охолодження (А) обертається.  
[Якщо вентилятор системи охолодження обертається]  
Після того, як попередження температури охолоджувальної рідини гасне, вимкніть двигун.  
[Якщо вентилятор системи охолодження не обертається]

Негайно зупиніть двигун та зверніться до офіційного дилера MITSUBISHI.

Тип 1

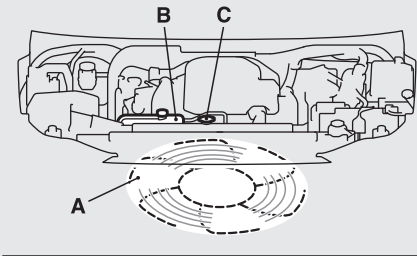

Тип 2

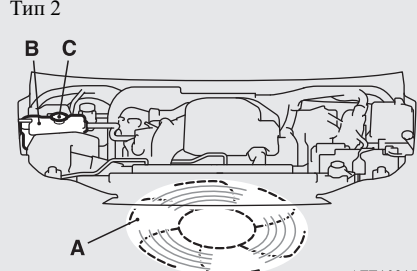

AFE102177

- A- Вентилятор системи охолодження
- B- Розширювальний бачок
- C- Кришка радіатора

**УВАГА**

- Будьте обережні, щоб ваші руки чи одяг не потрапили до вентилятора.

4. Перевірте рівень охолоджувальної рідини в розширювальному бачку (В).

Тип 1

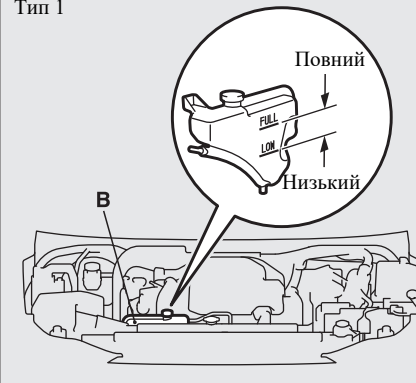

Тип 2

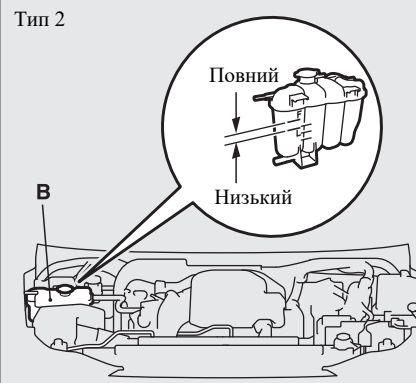

AFM117269

## Видалення води з паливного фільтра

5. При необхідності додайте в радіатор та/або в розширювальний бачок охолоджувальну рідину. (Див. розділ «Технічне обслуговування автомобіля»).

### УВАГА

- Перш ніж відкривати кришку радіатора (С), почекайте, поки двигун охолоне, інакше з заливної горловини радіатора може бути викинуто гарячі пари або киплячу рідину, що обпече вас.

8

### ЗАСТЕРЕЖЕННЯ

- Не заливайте холодну охолоджувальну рідину в гарячий двигун. Раптове заливання холодної охолоджувальної рідини в гарячий двигун може призвести до пошкодження двигуна. Охолоджувальну рідину треба доливати поступово, після того, як двигун охолоне.

6. Перевірте справність шлангів охолоджувальної рідини, а так само натяг та справність ременя помпи охолоджувальної рідини.  
У разі виявлення будь-якої несправності системи охолодження або приводного ременя, рекомендуємо негайно усунути несправність або замінити дефектні деталі.

8-6 Дії в надзвичайних ситуаціях

## Видалення води з паливного фільтра

E00800801802

Якщо на панелі приладів під час руху загоряється індикаторна лампа паливного фільтра або з'являється індикатор паливного фільтра на інформаційному екрані багатфункціонального дисплея, це свідчить про те, що в паливному фільтрі накопичилася вода. У цьому випадку видаліть воду, як наведено нижче.

Індикаторна лампа (монохромний рідкокристалічний дисплей)



Індикатор дисплея (Кольоровий рідкокристалічний дисплей)

Видаліть воду з паливного фільтра

Якщо індикатор паливного фільтра світиться або відображається, рекомендується видалити воду в найближчому авторизованому сервісному центрі MITSUBISHI MOTORS.

Якщо ви вирішили видалити воду самостійно, виконайте наступну процедуру.

1. Від'єднайте роз'єм (А) і зніміть роз'єм (В) з кронштейна паливного фільтра.

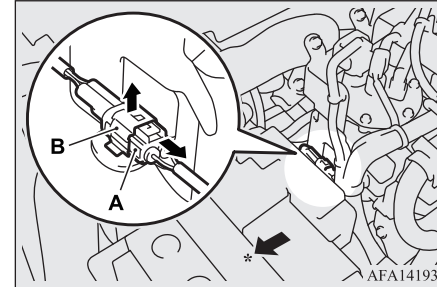

\*: Передня частина автомобіля

2. Щоб створити достатньо робочого простору, послабте болти (С) паливного фільтра.

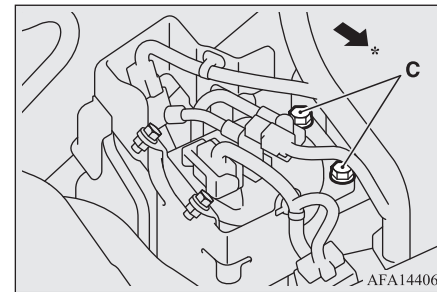

\*: Передня частина автомобіля

3. Поверніть зливну кришку (D) приблизно три-три з половиною рази, щоб послабити її, і злийте воду.

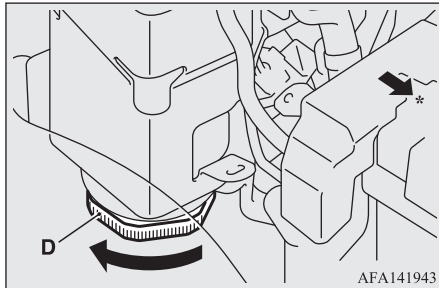

\*: Передня частина автомобіля

4. [Для автомобілів, обладнаних монохромним рідкокристалічним дисплеєм] Перевірте, щоб індикаторна лампа паливного фільтра засвітилась під час повороту замка запалювання в положення «ON» та згасла після запуску двигуна.

[Для автомобілів, обладнаних кольоровим рідкокристалічним дисплеєм]

Перевірте, щоб індикатор дисплея паливного фільтра не з'явився, коли замок запалювання знаходиться в положенні «ON», або обрано робочий режим «ON».

Якщо ви сумніваєтесь, звертайтеся за необхідною інформацією до відповідного фахівця.

### ⚠ ЗАСЕРЕЖЕННЯ

- Не паліть і не розводьте відкритий вогонь біля автомобіля під час прокачування паливної системи.
- Ретельно приберіть будь-які залишки води, тому що суміш пального і води може спалахнути і спричинити пожежу.

## Інструменти, домкрат та рукоятка домкрата

E00800903272

### Зберігання інструментів

Пам'ятайте місце розташування інструментів, домкрата та рукоятки домкрата, бо вони можуть стати у пригоді в разі виникнення несправності.

## Інструменти, домкрат та рукоятка домкрата

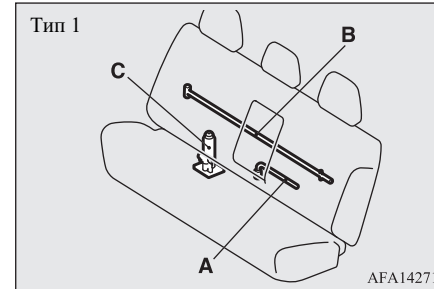

- А- Інструмент (колісний ключ)  
В- Рукоятка домкрата  
С- Домкрат

8

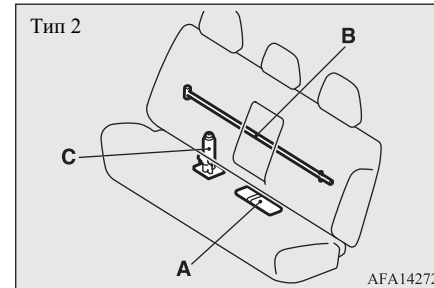

- А- Інструменти  
В- Рукоятка домкрата  
С- Домкрат

Дії в надзвичайних ситуаціях 8-7

## Інструменти, домкрат та рукоятка домкрата

### Інструменти\*

E00801902386

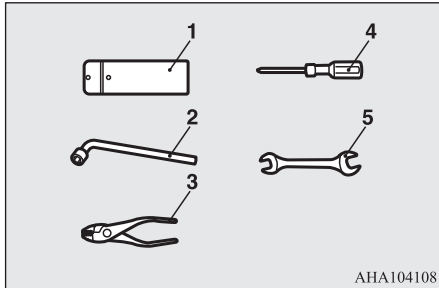

АНА104108

8

- 1- Сумка для інструментів
- 2- Колісний ключ
- 3- Плоскогубці
- 4- Викрутка
- 5- Гайковий ключ

### Зняття і зберігання інструментів, домкрата та рукоятки домкрата

E00802301654

Інструменти, домкрат та рукоятка домкрата знаходяться позаду заднього сидіння.

1. Нахиліть вперед спинку заднього сидіння.

8-8 Дії в надзвичайних ситуаціях

Див. розділ «Переміщення сидіння вперед» на стор. 4-4.

2. <Тип 1>

Зніміть колісний ключ (А) з тримача (В) і вийміть ключ.

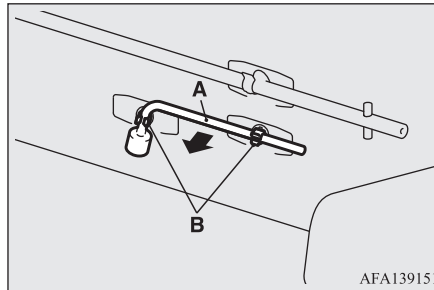

AFA139151

<Тип 2>

Зніміть запобіжну смугу (С), а потім виймайте інструмент (D).

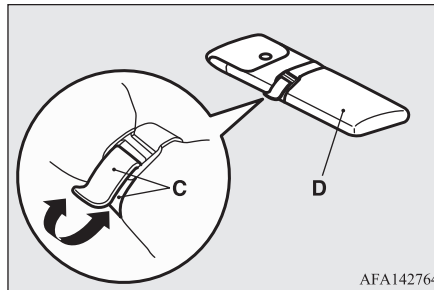

AFA142764

3. Поверніть фіксуючу гайку (Е) проти годинникової стрілки, щоб зняти її.

Зніміть домкрат (F), потім зніміть фіксуючу стрічку (G) з домкрата (F).

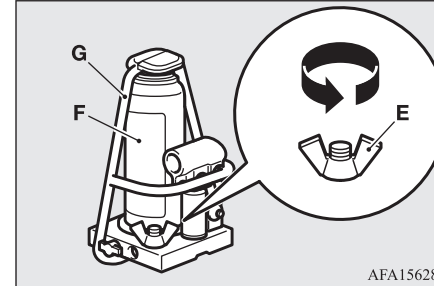

AFA156286

4. Зніміть ручку домкрата (H) з тримача (I) і вийміть ручку.

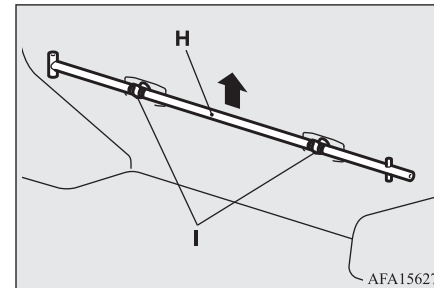

AFA156273

5. Щоб скласти інструменти, домкрат та рукоятку домкрата, здійсніть наведену вище настанову в зворотному порядку.

**ПРИМІТКА**

- Складаючи рукоятку домкрата, вирівняйте чорну частину (J) рукоятки домкрата з тримачем (I).

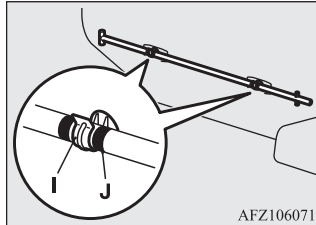

AFZ106071

- Закріпіть фіксуючу стрічку (G), як показано на малюнку.

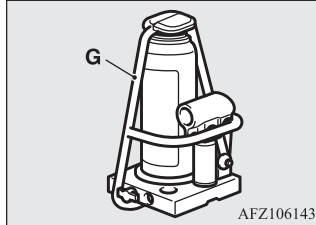

AFZ106143

**Заміна колеса**

E00801204468

Перш ніж замінити колесо, зупиніть автомобіль у безпечному місці, що має горизонтальну поверхню.

1. Зупиніть автомобіль на твердій, горизонтальній поверхні, на якій відсутнє розкидане дрібне каміння тощо.
2. Увімкніть стоянкове гальмо.
3. В автомобілях з механічною коробкою перемикачів передач М/Т поверніть замок запалювання у положення «LOCK» або оберіть робочий режим «OFF» та встановіть важіль перемикачів передач у положення «R» (Задній хід).

На автомобілях з А/Т переведіть важіль селектора в положення «Р» (стоянка) і поверніть замок запалювання в положення «LOCK» або переведіть робочий режим в положення OFF.

4. Увімкніть аварійну світлову сигналізацію, встановіть знак аварійної зупинки, сигнальний ліхтар, що блимає, на потрібній відстані та попросіть пасажирів залишити автомобіль.
5. Щоб запобігти мимовільному руху автомобіля, що піднятий домкратом, підкладіть під колесо, розташоване за діагоналлю від колеса (B), що замінюється, противідкатний упор (A).

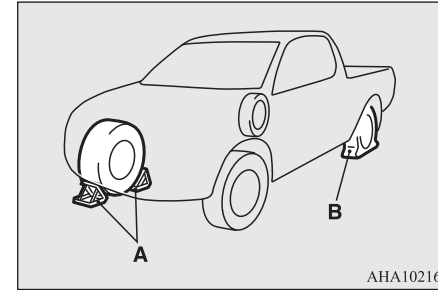

ANA102162

**УВАГА**

- Підіймаючи автомобіль домкратом, обов'язково підкладіть противідкатний упор під відповідне колесо. Якщо піднятий на домкраті автомобіль зрушить з місця, домкрат може вислизнути, що призведе до аварії.

**8****ПРИМІТКА**

- Зображений на малюнку противідкатний упор з автомобілем не постачається. Проте, рекомендується зберігати противідкатний упор в автомобілі і використовувати у разі потреби.
- Якщо противідкатний упор відсутній, скористайтеся каменем або іншим предметом, досить великим, щоб утримати колесо на місці.

## Заміна колеса

6. Підготуйте домкрат, рукоятку домкрата та колісний ключ.

Див. розділ: «Інструменти, домкрат та рукоятка домкрата» на стор. 8-7.

## Інформація щодо запасного колеса

E00803602299

Запасне колесо зберігається під підлогою вантажної платформи.

Періодично перевіряйте тиск повітря в шині запасного колеса та тримайте його в постійній готовності.

8

Якщо підтримувати в запасному колесі максимальний рекомендований тиск повітря, колесо буде постійно готове до експлуатації в будь-яких умовах (рух у місті, рух на високій швидкості, вантаж різної ваги тощо).

### ⚠ ЗАСТЕРЕЖЕННЯ

- Треба періодично перевіряти й підтримувати номінальний тиск повітря в шині запасного колеса.

Рух з недостатнім тиском в шині може призвести до аварії. Якщо доведеться рухатися з недостатнім тиском у шині, рухайтесь повільно та за першою нагоди відновіть номінальний тиск у шині. Див. розділ «Тиск повітря в шинах» на стор. 10-13.

8-10 Дії в надзвичайних ситуаціях

## Виймання запасного колеса

E00803502041

### ⚠ ЗАСТЕРЕЖЕННЯ

- Коли знімаєте запасне колесо, користуйтеся рукавичками. Знімаючи запасне колесо голими руками, ви можете отримати ушкодження.

1. Вставте рукоятку домкрата (A) в отвір (B) нижче заднього борту.

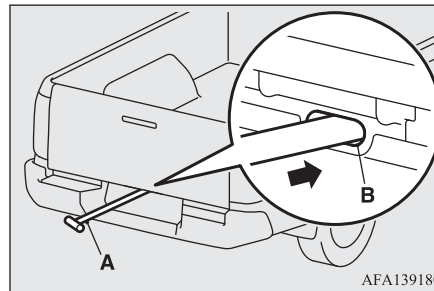

AFA139180

2. Надійно вставте шип (C) на рукоятці домкрата в тримач (D) кронштейна запасного колеса.

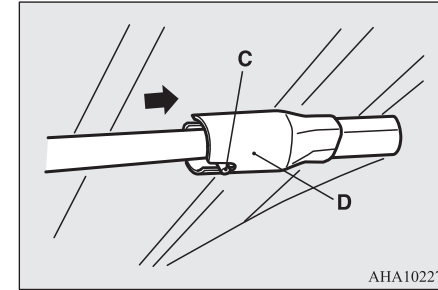

ANA102276

3. Вставте колісний ключ (E) в отвір рукоятки домкрата (F) і поверніть його проти годинникової стрілки, щоб опустити запасне колесо повністю на землю і послабити ланцюг.

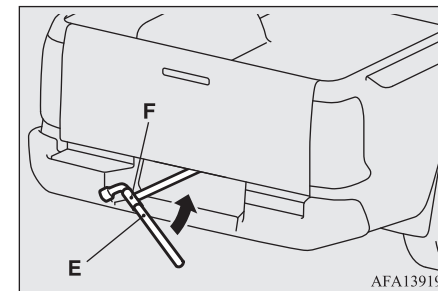

AFA139193



### ⚠ ЗАСТЕРЕЖЕННЯ

- Для зняття запасного колеса дотримуйтесь наступних інструкцій. Невиконання наступних вимог може призвести до пошкодження кронштейн запасного колеса.
- Не використовуйте електроінструмент. Використовуйте колісний ключ, який йде у комплекті.
- Сила, що прикладається до кінця колісного ключа, не повинна перевищувати 400 Н.

### 📖 ПРИМІТКА

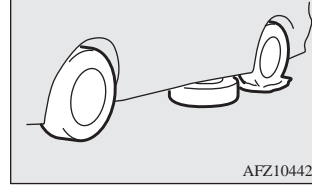

### Щоб замінити шину

E00803203250

1. Ослабте колісним ключем гайки кріплення колеса на чверть оберту. Повністю відвертати гайки ще не треба.

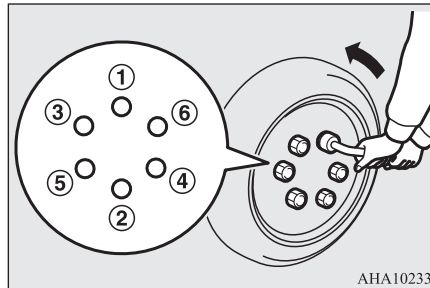

4. Вийміть кріпильну пластину (G) із запасного колеса

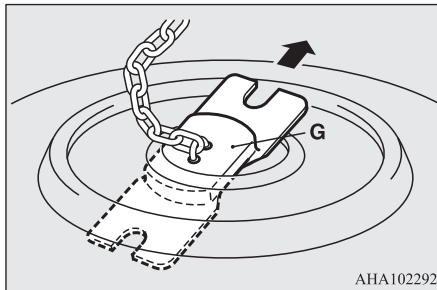

### 📖 ПРИМІТКА

- Покладіть запасне колесо під кузов автомобіля поруч із колесом з пробитою шиною. Це забезпечить додаткову безпеку, якщо автомобіль зіскочить з домкрата.

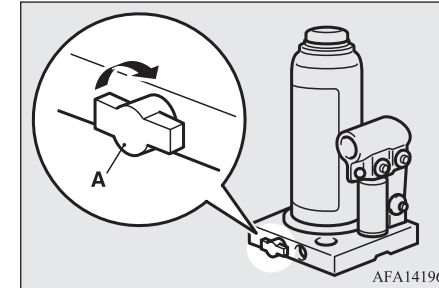

3. Вставте рукоятку домкрата у його кронштейн, з'єднавши виїмку (B) на рукоятці домкрата з виступом (C) на кронштейні.

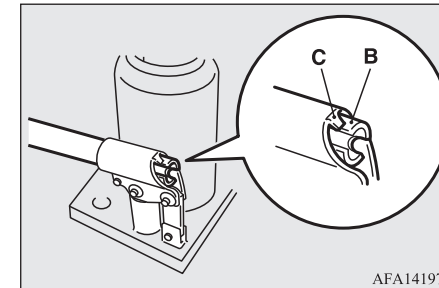

4. Установіть домкрат під одне з місць, зображених на малюнку. Встановлюйте домкрат у найближчому до проколотого колеса місці.

## Заміна колеса

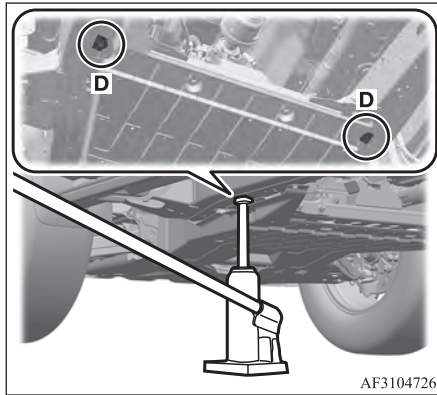

8

D- Місце для встановлення домкрату спереду

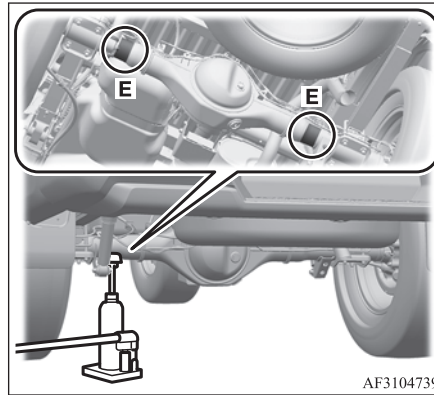

E- Місце для встановлення домкрату ззаду

### УВАГА

- Встановлюйте домкрат тільки так, як зазначено на малюнку. Неправильно встановлений домкрат може залишити вм'ятину на кузові автомобіля або впасти, що може призвести до травмування.

### УВАГА

- Не встановлюйте домкрат на нерівну або м'яку поверхню. На ненадійній поверхні домкрат може вислизнути та призвести до травмування. Встановлюйте домкрат тільки на рівній твердій поверхні. Перед тим як встановлювати домкрат, переконайтесь, що під його основою немає піску або дрібного каміння.

### ПРИМІТКА

- Підіймаючи домкратом задню частину автомобіля, повертайте верхню частину домкрата так, щоб його рифлені частини (F) правильно розташувались у потрібному місці.

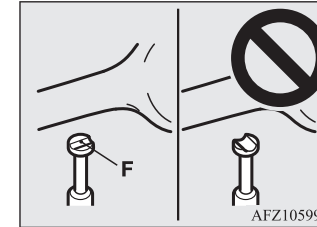

5. Підіймайте і опускайте рукоятку домкрата, підіймаючи шток, поки домкрат не торкнеться місця для його упору. Перевірте, щоб домкрат правильно контактував з точкою для його упору.

Підіймайте і опускайте рукоятку домкрата, щоб підняти автомобіль.

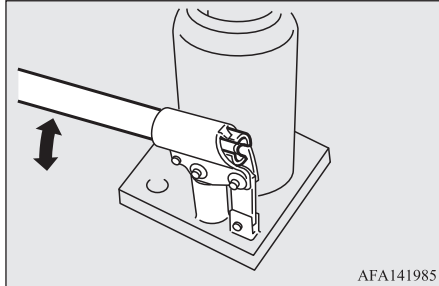

AFA141985

### УВАГА

- Як тільки колесо відірветься від поверхні землі, припиніть підйом автомобіля. Підіймати автомобіль вище небезпечно.
- Не перебувайте під автомобілем, піднятому на домкраті.
- Не штовхайте піднятий автомобіль та не залишайте його на домкраті на тривалий час. Це дуже небезпечно.
- Використовуйте тільки домкрат, що постачається в комплекті з вашим автомобілем.
- Домкрат дозволяється використовувати тільки для заміни колеса.
- В автомобілі, піднятому на домкраті, не повинні знаходитись пасажери.
- Не запускайте двигун та не залишайте його працювати, якщо автомобіль піднятий на домкраті.

### УВАГА

- Не обертайте підняте колесо. Колеса, що залишилися на землі, можуть повернутися, що може призвести до падіння автомобіля з домкрата.

### ПРИМІТКА

- Цей домкрат є дворівневого типу.

6. Ключем відверніть гайки кріплення колеса, потім зніміть колесо.

### ЗАСТЕРЕЖЕННЯ

- Замінюючи колесо, будьте обережні, щоб не подряпати поверхню колеса.

7. Очистіть від бруду поверхню маточини колеса (G), болти маточини (H) та кріпильні отвори (I) колеса, потім встановіть запасне колесо.

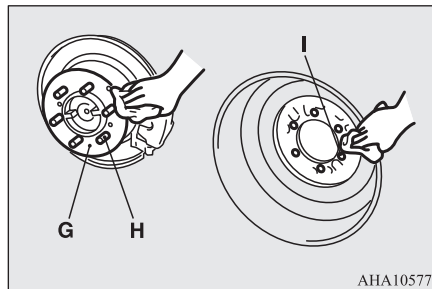

ANA105772

### УВАГА

- Встановлюйте колесо на автомобіль так, щоб повітряний клапан (J) був розташований назовні. Якщо ви не бачите повітряний клапан (J), це означає, що ви поставили колесо іншим боком.

Рух автомобілем із запасним колесом, що встановлене у зворотному положенні, може призвести до пошкодження автомобіля та ДТП.

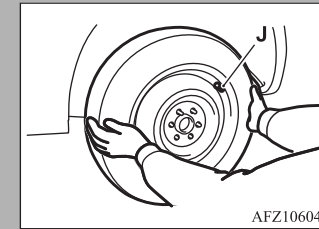

AFZ106042

8

8. Поверніть колісні гайки рукою за годинниковою стрілкою, доки можливо.

[Тип 1: Автомобілі зі сталевими колісними дисками]

Встановлюйте колісні гайки конусною частиною до колеса та затягуйте їх рукою доти, поки не буде досягнуте з'єднання гайок з колесом.

Дії в надзвичайних ситуаціях 8-13

## Заміна колеса

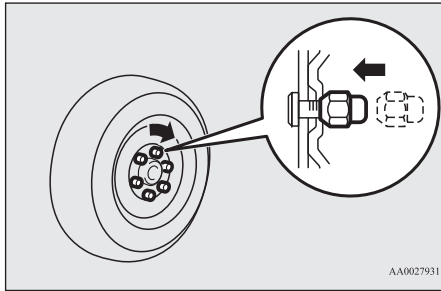

8

**[Тип 2: Автомобілі з алюмінієвими колісними дисками]**

Затягніть рукою гайки доти, поки фланці гайок не стикнуться з поверхнею колеса та не буде досягнуте з'єднання гайок з колесом.

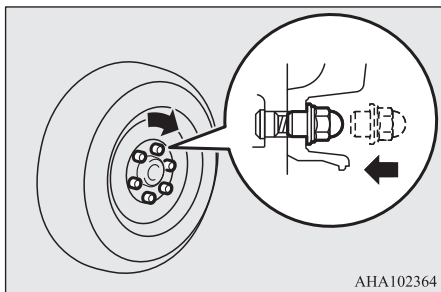
**⚠ ЗАСТЕРЕЖЕННЯ**

- Не змащуйте шпильки або гайки кріплення коліс, тому що змазані деталі можуть бути затягнуті занадто сильно.

**📖 ПРИМІТКА**

- Якщо всі чотири алюмінієві колеса замінюються на сталеві, наприклад, у разі встановлення зимових шин, використовуйте кінчні гайки.

9. Вставте виїмку (К) на кінці рукоятки домкрата на клапан (L) домкрата. За допомогою рукоятки домкрата повільно повертайте випускний клапан проти годинникової стрілки, щоб опустити автомобіль, поки колесо не торкнеться землі.

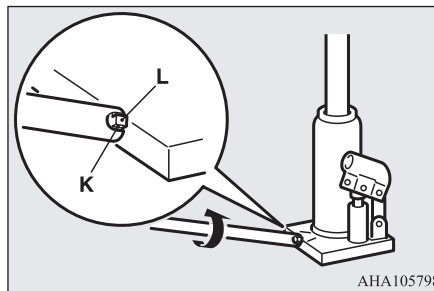
**⚠ УВАГА**

- Відкривати випускний клапан потрібно повільно. У разі швидкого відкриття, автомобіль різко опуститься та домкрат може вискочити з-під нього, спричинивши серйозні ушкодження.

10. Затягніть гайки навхрест у 2 або 3 етапи, поки кожна гайка не буде надійно затягнута.

Момент затягування

Сталеве колесо: від 137 до 157 Н•м

Алюмінієві колісні диски: від 118 до 137 Н•м

(Досягається шляхом докладання зусилля до кінця колісного ключа, який постачається з автомобілем:

Сталеве колесо: від 510 до 580 Нм

Алюмінієві колісні диски: від 440 до 500 Нм

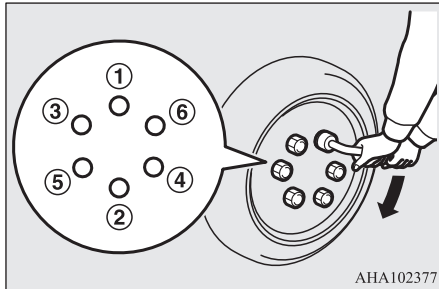

### ⚠ ЗАСТЕРЕЖЕННЯ

- Не дозволяється натискати на балонний ключ ногою або використати трубу як подовжувач. У протилежному випадку гайки будуть затягнуті занадто сильно.

11. Опустіть домкрат повністю і приберіть його.

### ⚠ ЗАСТЕРЕЖЕННЯ

- Якщо ослабити випускний клапан занадто сильно (на два або більше оберти проти годинникової стрілки), масло з домкрата може витікати, і домкратом не можна буде користуватися.
- Повільно закрийте випускний клапан при опусканні автомобіля, в іншому випадку клапан може бути пошкоджений.

### 📖 ПРИМІТКА

- Іноді у піднятого на домкраті автомобіля рифлені частини місця для упору зчіплюються з кузовом. У цьому випадку, розхитайте автомобіль, щоб опустити шток.
- Якщо домкрат складно витягнути вручну, вставте рукоятку домкрата (М) в кронштейн (N). Потім витягніть домкрат за допомогою рукоятки.

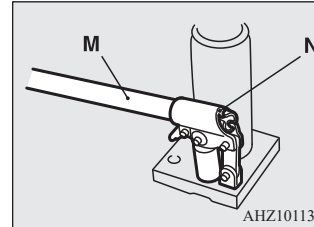

12. Натисніть на гідроциліндр до повного натискання і поверніть спусковий клапан за годинниковою стрілкою до кінця, наскільки це можливо.
13. Перевірте тиск у шинах. Дійсні показники тиску наведені у таблиці на дверях водія. Див. малюнок.

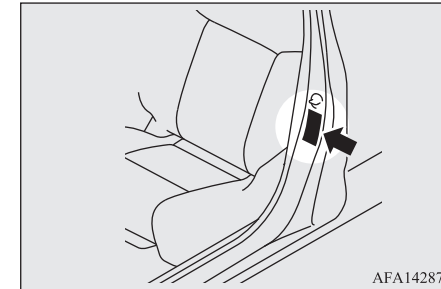

14. На автомобілях, обладнаних системою контролю тиску в шинах (TPMS), після накачування шин до потрібного тиску скиньте налаштування системи TPMS. Див. розділ «Система контролю тиску в шинах (TPMS): Скидання системи TPMS на стор. 6-115.

8

### ⚠ ЗАСТЕРЕЖЕННЯ

- Треба періодично перевіряти й підтримувати номінальний тиск повітря в шині запасного колеса.
- Після заміни колеса та пробігу близько 1000 км, треба підтягти колісні гайки.
- Якщо після заміни колеса кермо вібрає, рекомендуємо перевірити балансування колеса.

## Заміна колеса

### ⚠ ЗАСТЕРЕЖЕННЯ

- Не встановлюйте шини різних типів та не використовуйте шини, типорозмір яких не відповідає зазначеному в технічних характеристиках автомобіля. Це веде до підвищеного зношування та погіршення керуваності.

### Зберігання запасного колеса

E00803701987

1. Встановіть кріпильну пластину (А) в отвір колісного диска.

8

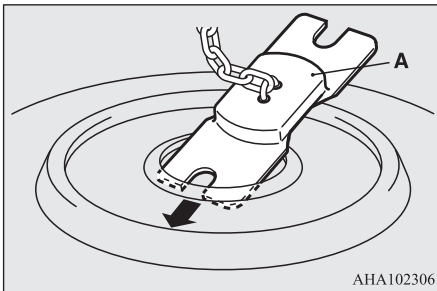

АНА102306

2. Поверніть колісний ключ (В) за годинниковою стрілкою, щоб натягнути ланцюг.

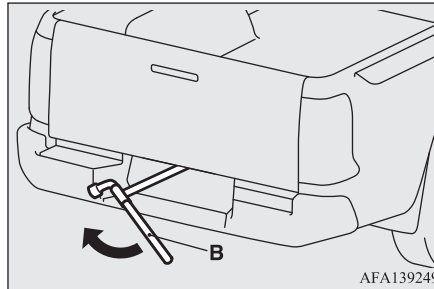

АФА139249

### 📖 ПРИМІТКА

- Перевірте, щоб кріпильна пластина була надійно встановлена в отвір колісного диска, коли колесо підійметься над землею.

3. Після підняття запасного колеса на відповідну висоту перевірте, щоб воно не хиталося {момент затягування повинен становити приблизно 40 Н•м (досягається шляхом застосування сили 200 Н на кінець колісного ключа)}. Потім зніміть рукоятку домкрата, слідкуючи за тим, щоб не повернути її у зворотному напрямку.

### ⚠ ЗАСТЕРЕЖЕННЯ

- Запасне колесо повинно бути завжди надійно закріплене на своєму місці.
- У разі заміни пробитого колеса покладіть пробите колесо у положення для підняття запасного колеса зовнішнім боком вгору і за допомогою колісного ключа надійно закріпіть його.
- Під час встановлення запасного колеса дотримуйтесь наступних інструкцій. Невиконання наступних вимог може призвести до пошкодження кронштейн запасного колеса.
  - Не використовуйте електроінструмент. Використовуйте колісний ключ, який йде у комплекті.
  - Сила, що прикладається до кінця колісного ключа, не повинна перевищувати 400 Н.

4. Несправну шину необхідно відремонтувати якомога швидше.

### Зберігання інструментів, домкрата та рукоятки домкрата

E00803801193

Складання домкрата, рукоятки домкрата та колісного ключа здійснюється шляхом виконання процедури їх виймання у зворотному порядку.

Див. розділ: «Інструменти, домкрат та рукоятка домкрата» на стор. 8-7.

## Буксирування

E00801507055

### Якщо автомобіль потребує буксирування

Якщо необхідно буксирування, рекомендуємо звернутися до офіційного дилера MITSUBISHI або приватної служби евакуації.

Буксирувати автомобіль тягачем можливо в наступних випадках:

- Двигун працює, але автомобіль не рухається або чутний незвичний шум.
- Перевірка під днищем кузова та моторним відсіком виявляє витікання мастила чи іншої рідини.

Якщо колесо застрягло в кюветі, не намагайтесь буксирувати автомобіль. Зверніться до офіційного дилера MITSUBISHI або приватної служби евакуації для отримання допомоги.

Тільки в тому випадку, коли неможливо отримати допомогу від офіційного дилера MITSUBISHI або від приватної служби евакуації, дозволяється обережно буксиру-

вати автомобіль відповідно до інструкцій, наведених у розділі «Аварійне буксирування».

Правила буксирування можуть відрізнятися в різних країнах. Радимо ретельно дотримуватись правил дорожнього руху країни, в якій ви знаходитесь.

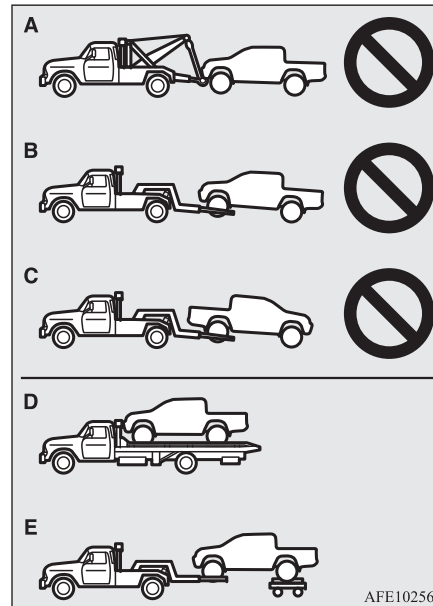

## Буксирування автомобіля евакуатором

### ⚠ ЗАСТЕРЕЖЕННЯ

- Забороняється переміщувати автомобіль евакуатором з підймальним обладнанням (Тип А), зображеним на малюнку. Тросовий підйомник пошкодить бампер та передню частину автомобіля.
- Буксирування автомобіля потрібно здійснювати з піднятими ведучими колесами, як зображено на малюнку (Типи D або E). Забороняється буксирування таким чином, щоб передні або задні колеса були на дорозі, як зображено на малюнку (Типи B або C). Це може призвести до пошкодження коробки передач або автомобіль може підстрибнути на опорі.

8

## Аварійне буксирування

Якщо в екстреній ситуації ви не можете зв'язатися зі службою евакуації, автомобіль можна буксирувати за спеціальний гак за допомогою троса або ланцюга.

Якщо необхідно буксирувати ваш автомобіль за допомогою іншого автомобіля або вам доводиться буксирувати інший автомобіль, зверніть особливу увагу на наступне.

Дії в надзвичайних ситуаціях 8-17

## Буксирування

### Якщо ваш автомобіль буксируватиметься іншим автомобілем

1. Розташування переднього буксирного гака (А) зазначено на малюнку. Прикріплюйте канат (трос) для буксирування тільки до буксирного гака.

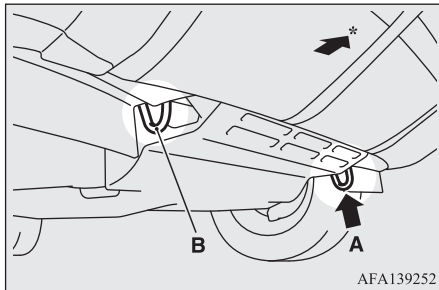

\*: Передня частина автомобіля

#### ⚠ ЗАСТЕРЕЖЕННЯ

- Використання будь-якої іншої частини автомобіля для буксирування, крім спеціально призначеного для буксирування гака (А), може призвести до пошкодження кузова автомобіля.
- Не використовуйте закріплювальний гак (В) для буксирування. Цей гак призначається для тільки для транспортування власне автомобіля.

#### 📖 ПРИМІТКА

- Використання дротового троса або металевого ланцюга може призвести до пошкодження кузова автомобіля. Краще за все використовувати неметалічний трос. У випадку використання дротового троса або металевого ланцюга оберніть їх тканиною у місцях контакту з кузовом автомобіля.
- Слідкуйте за тим, щоб канат (трос) для буксирування займав положення якомога ближче до горизонтального. Розташованій під кутом канат (трос) може пошкодити кузов автомобіля.
- Закріпіть трос на буксирному гаку, щоб трос натягувався якомога рівніше.

2. Не вимикайте двигун.

Якщо двигун не працює, розблокуйте кермо наступним чином.

[Крім автомобілів, обладнаних системою дистанційного керування автомобілем]

Поверніть замок запалювання в положення «ON».

[Для автомобілів, обладнаних системою дистанційного керування автомобілем]

Переведіть робочий режим у положення «ON».

#### ⚠ УВАГА

- При вимкненому двигуні підсилювачі гальм та керма не працюють. При цьому на педаль гальма доводиться натискати сильніше та на обертання керма потрібно більше зусиль. Отже, керувати автомобілем важче, ніж зазвичай.

#### ⚠ ЗАСТЕРЕЖЕННЯ

- Під час буксирування в жодному разі не повертайте замок запалювання в положення «LOCK» та не обирайте робочий режим «OFF». Кермо може заблокуватися, що призведе до втрати керування.
- Під час буксирування автомобіля, обладнаного системою пом'якшення фронтального зіткнення (FCM), для запобігання нещасним випадкам та неочікуваному спрацюванню, вимкніть систему. Див. розділ «Система пом'якшення фронтального зіткнення (FCM)» на стор. 6-85.

3. Переведіть важіль перемикачів передач у положення «N» -(Нейтраль) для автомобілів з (М/Т) або важіль селектора (А/Т) у положення «N» (нейтраль).
4. Встановіть селектор 4WD у положення «2H».



5. Увімкніть аварійну світлову сигналізацію, відповідно до вимог правил дорожнього руху. (Дотримуйтесь місцевих правил дорожнього руху та законів)
6. Під час буксирування, переконайтеся, що водії обох автомобілів підтримують контакт та рухаються з невеликою швидкістю.

**УВАГА**

- Уникайте різкого гальмування, різкого прискорення та різкого маневрування; це може призвести до пошкодження буксирних гаків та троса. Люди, що знаходяться поруч, можуть отримати травму.
- Рухаючись вниз довгим схилом, гальма можуть перегрітися, що призведе до зниження їх ефективності. Краще транспортуйте автомобіль на евакуаторі.

**ЗАСТЕРЕЖЕННЯ**

- Людина в автомобілі, що буксирують повинна приділяти увагу до стоп-сигналів тягача та слідкувати, щоб канат (трос) не провисав.

**ЗАСТЕРЕЖЕННЯ**

- Якщо автомобіль А/Т буксирується іншим автомобілем з усіма колесами на землі, переконайтеся, що швидкість буксирування та відстань, зазначені нижче, не перевищуються, щоб уникнути пошкодження трансмісії.  
Швидкість буксирування: 30 км/год  
Відстань буксирування: 80 км  
У будь-якому випадку, швидкість руху та відстань буксирування повинні відповідати вимогам правил дорожнього руху.

**Якщо ваш автомобіль буксируватиме інший автомобіль**

Використовуйте тільки задній гак для буксирування, як зображено на малюнку. Закріпіть трос на задньому буксирному гаку.

В іншому випадку інструкції такі самі як і для «Якщо ваш автомобіль буксируватиметься іншим автомобілем».

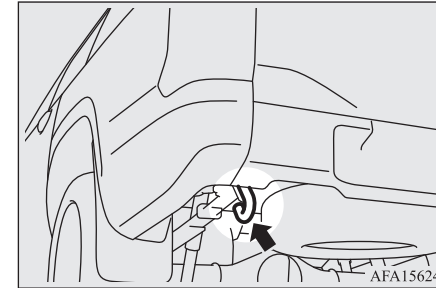
**ПРИМІТКА**

- Використання будь-якої іншої частини автомобіля для буксирування, крім спеціально призначеного для буксирування гака, може призвести до пошкодження кузова автомобіля.

**8****ЗАСТЕРЕЖЕННЯ**

- Якщо ви збираєтесь буксирувати інший автомобіль на автомобілі з «Super Select 4WD II», встановіть селектор 4WD в положення «4Н». Вибір режиму 2Н може призвести до збільшення температури робочої рідини диференціала, що може призвести до пошкодження системи приводу. Крім цього, збільшиться навантаження на коробку передач автомобіля, що призведе до витоку масла, заклинювання окремих вузлів та інших серйозних проблем.

## Водіння автомобіля в складних дорожніх умовах

### ПРИМІТКА

- Ваш автомобіль може використовуватися для буксирування іншого автомобіля тільки рівної або меншої маси.

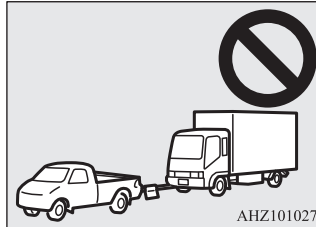

8

## Водіння автомобіля в складних дорожніх умовах

E00801704489

### На затопленій дорозі

- Уникайте затоплених доріг. Керування автомобілем на затоплених дорогах може призвести до наступних серйозних пошкоджень автомобіля.
  - Зупинка двигуна
  - Коротке замикання в електрообладнанні
  - Пошкодження двигуна внаслідок занурення у воду

Після поїздки на затоплених дорогах проведіть перевірку автомобіля в офіційного дилера MITSUBISHI і здійсніть необхідні заходи або ремонтні роботи.

### На мокрій дорозі

- Рухаючись під дощем або дорогою з калюжами, між шинами та поверхнею дорожнього полотна може утворитися шар води. Це зменшує зчеплення шини з дорогою, що приводить до погіршення керуваності та зниження ефективності гальмування.

Щоб зберегти керуваність, дотримуйтеся наступних правил:

- Керуйте автомобілем на невисокій швидкості.
- Не використовуйте шини зі зношеним протектором.
- Підтримуйте номінальний тиск повітря в шинах.

### На засніженій або зледенілій дорозі

- Рухаючись засніженими та зледенілими дорогами на зимових шинах або з ланцюгами проти ковзання. Див. розділи «Зимові шини» та «Ланцюги проти ковзання».
- Уникайте руху з високою швидкістю, різкого прискорення та гальмування, також різких поворотів.
- Натискання на педаль гальма під час руху на засніжених або зледенілих дорогах може призвести до ковзання шин та заносу. Коли зменшується зчеплення шини з дорогою, колеса можуть ковзати та зупинити автомобіль звичайним гальмуванням буде складно. Гальмування здійснюється по-різному, залежно від того, чи встановлена на автомобілі антиблокувальна система гальм (ABS). Якщо на вашому автомобілі встановлена антиблокувальна система гальм (ABS), треба сильно натискати на педаль гальма та утримувати її в натиснутому стані.
- Дотримуйтеся збільшеної дистанції до автомобіля, що рухається попереду та уникайте різкого гальмування.

- Нагромадження льоду на частинах системи гальмування може призвести до блокування коліс. Починайте повільно рухатися тільки коли переконаєтеся, що навколо немає небезпеки.

**⚠ ЗАСТЕРЕЖЕННЯ**

- Не натискайте швидко на педаль акселератора. Після того, як колеса звільняться від льоду, що став причиною їх блокування, автомобіль почне раптово рухатись, що може спричинити аварію.

**На дорогах з неякісним покриттям чи ґрунтових дорогах**

Рухайтесь якомога повільніше на дорогах з неякісним покриттям чи ґрунтових дорогах.

**⚠ ЗАСТЕРЕЖЕННЯ**

- Шини та/або колісні диски можуть бути пошкоджені внаслідок ударів під час руху дорогами з неякісним покриттям чи ґрунтових дорогах.



-----

-----

-----

-----

-----

-----

-----

-----

-----

-----

-----

-----

-----

-----

-----

-----

-----



## *Догляд за автомобілем*

Запобіжні заходи під час догляду за автомобілем .....	9-2
Чищення салону автомобіля .....	9-2
Чищення кузова автомобіля .....	9-4

## Запобіжні заходи під час догляду за автомобілем

**Запобіжні заходи під час догляду за автомобілем**

E00900102005

Для збереження привабливого зовнішнього вигляду автомобіля його треба регулярно доглядати належним чином.

Автомобіль завжди повинен відповідати чинним нормам охорони навколишнього середовища.

Ретельно підбирайте миючі засоби тощо, які не повинні містити корозійних речовин; у випадку виникнення труднощів при виборі таких матеріалів, зверніться до відповідного фахівця.

9

**⚠ ЗАСТЕРЕЖЕННЯ**

- Засоби для чищення, можуть бути небезпечними. Завжди дотримуйтесь інструкцій постачальника засобів для чищення.
- Для уникнення пошкоджень забороняється використовувати для чистки автомобіля наступні речовини.
  - Газолін
  - Розчинник для фарби
  - Бензин
  - Гас
  - Скипидар
  - Лігроїн
  - Розчинник для лаку
  - Тетрахлорометан
  - Рідина для зняття лаку з нігтів

9-2 Догляд за автомобілем

**⚠ ЗАСТЕРЕЖЕННЯ**

- Ацетон

**Чищення салону автомобіля**

E00900201995

Після чищення салону автомобіля водою, речовинами для очищення тощо, протріть та висушіть салон у тіні, у добре провітрюваному місці.

**📖 ПРИМІТКА**

- Для очищення внутрішньої поверхні заднього скла використовуйте м'яку ганчірку та протирайте скло вздовж нагрівального елемента, щоб не пошкодити його.

**⚠ ЗАСТЕРЕЖЕННЯ**

- Не використовуйте для чищення салону органічні речовини (розчинники, лігроїн, спирт, бензин тощо) та розчини лугів та кислот.
- Хімічні речовини можуть призвести до знебарвлення, утворення плям або деформації поверхні.
- Перш ніж використовувати засоби, що чистять, або полірувальні засоби, переконайтесь, що вони не містять перерахованих вище речовин.

**Деталі з пластику, штучної шкіри та тканини**

E00900301563

1. Акуратно протріть м'якою тканиною, змоченою у м'якому мильному розчині.
2. Прополощіть тканину в чистій воді та ретельно відіжміть. За допомогою тканини видаліть залишки мийного засобу.

**ПРИМІТКА**

- Не використовуйте миючі засоби, кондиціонери та захисні речовини, що містять силікон або віск.  
Ці речовини можуть пошкодити поверхні деталей салону та стати причиною відблисків на вітровому склі та призвести до погіршення огляду.  
Також потрапляння цих речовин на перемикачі електрообладнання може призвести до їх пошкодження.
- Не використовуйте синтетичні губки та сухі тканини. Це може призвести до знебарвлення та пошкодження поверхні.
- Не розмішуйте дезодоранти на панелі приладів та поблизу ламп та перемикачів. Інгредієнти дезодоранту можуть стати причиною знебарвлення та деформації.

**Оббивка**

E00900500207

1. Щоб зберегти гарний стан внутрішнього оздоблення автомобіля, обережно поводьтеся з оббивкою салону та підтримуйте салон у чистоті.  
Прибирайте сидіння пилососом та щітками. З появою плям, вінілову та іншу синтетичну шкіру можна чистити відповідним засобом для очищення. Для чистки оббивки з тканини можливо скористатися очисником оббивки або м'яким мильним розчином.

2. Килимове покриття підлоги треба чистити пилососом, для видалення плям скористуйтеся засобом для чистки килимів. Для видалення плям моторних та консистентних мастильних матеріалів, треба скористатися тканиною та засобом для видалення відповідних плям.

**Натуральна шкіра\***

E00900601960

1. Акуратно протріть марлею або іншою м'якою тканиною, змоченою у м'якому мильному розчині.
2. Прополощіть тканину в чистій воді та ретельно відіжміть. За допомогою тканини видаліть залишки мийного засобу.
3. Нанесіть на поверхню натуральної шкіри спеціальну захисну речовину.

**ПРИМІТКА**

- Якщо на натуральну шкіру потрапила вода, якнайшвидше видаліть її м'якою сухою тканиною.  
Якщо залишити шкіру вологою, може утворитися пліснява.

**ПРИМІТКА**

- Такі органічні речовини, як розчинники, лігроїн, спирт, бензин тощо та розчини лугів і кислот можуть призвести до знебарвлення поверхні натуральної шкіри. Користуйтеся нейтральними миючими засобами.
- Уникайте утворення на шкірі масляних плям та відразу видаляйте їх.
- При тривалому впливі прямого сонячного проміння, поверхня натуральної шкіри може затвердіти та зморщитись. Залишаючи автомобіль на стоянці, намагайтесь максимально затінити його.
- Влітку за високої температури в салоні, вінілові предмети, що лежать на сидінні з натуральної шкіри, можуть пошкодити оббивку або приклеїтися до неї.

**Очищення ременів безпеки**

E00906200020

1. Змочіть м'яку тканину, наприклад марлю, розчином, що містить 2,5% нейтрального миючого засобу.
2. Обережно промокніть ремінь безпеки вологою тканиною, щоб видалити бруд.  
Якщо на поверхні корпусу є бруд, витріть його і з корпусу.
3. Промийте тканину чистою водою, ретельно відіжміть її та витріть миючий розчин.

## Чищення кузова автомобіля

4. Перед тим, як заправити ремень безпеки, який був витягнутий для чищення, переконайтеся, що він достатньо сухий і на ньому не залишилося вологи.

### ПРИМІТКА

- Очищайте ремені безпеки та пряжки, якщо вони забруднені або якщо вони не плавно втягуються.

## Чищення кузова автомобіля

E00900701411

Якщо на поверхні кузова тривалий час залишаються перераховані нижче речовини, вони можуть викликати корозію, знебарвлення та утворення плям, тому рекомендуємо якомога скоріше помити автомобіль.

- Морська вода, реагенти проти ожеледиці.
- Сажа та пил, металеві ошурки з заводів, хімічні речовини (кислоти, луг, смола тощо).
- Пташиний послід, сліди комах, смола дерев тощо.

## Миття

E00900904847

Якщо на поверхні кузова тривалий час залишаються хімічні речовини, що містяться в бруді, у дорожньому пилу, вони можуть пошкодити лакофарбове покриття та металеву поверхню кузова.

Найкращим захистом від таких ушкоджень є регулярна мийка кузова та полірування. Ці заходи допоможуть також захистити кузов автомобіля від впливу атмосферних опадів, таких як дощ, сніг, солі, що містяться в повітрі, тощо.

Не треба мити автомобіль під прямими сонячними проміннями. Зупиніть автомобіль у тіні та змийте з нього пил водою. Потім великою кількістю води та щіткою або губкою для миття автомобілів вимийте кузов автомобіля зверху донизу.

У разі потреби скористайтесь слабким розчином автошампуню. Ретельно змийте мийні речовини чистою водою та протріть кузов м'якою тканиною. Після миття автомобіля ретельно витріть місця з'єднання та фланці дверей, капота та інших секцій, де може залишитися бруд.

### ЗАСТЕРЕЖЕННЯ

- Миючи днище автомобіля або колеса, будьте обережні, не пораньте собі руки

### ЗАСТЕРЕЖЕННЯ

- Якщо ваш автомобіль оснащений датчиком дощу, перед миттям, встановіть перемикач склоочисників у положення «OFF», щоб вимкнути датчик дощу. Інакше, склоочисники почнуть несподівано працювати у разі потрапляння води на поверхню вітрового скла, що може призвести до їх випадкового пошкодження.
- Намагайтесь не користуватися автоматичними автомобільними мийками, тому що щітки можуть подряпати лакофарбове покриття, та воно втратить блиск. Подряпини особливо помітні на автомобілях, пофарбованих у темні кольори.
- Не допускайте потрапляння рідини на деталі електрообладнання в моторному відсіку. Це може завадити запуску двигуна. Також з обережністю мийте днище кузова; не припускайте потрапляння струменя води в моторний відсік.
- При використанні деяких типів мийного обладнання з гарячою водою автомобіль піддається впливу високого тиску та тепла. Це може призвести до теплової деформації та до пошкодження гумових деталей автомобіля, що спричинить потрапляння води в салон автомобіля. Тому зверніть увагу на наступне.
  - Відстань між мийною форсункою та кузовом автомобіля повинна бути не менш ніж 70 см.



**⚠ ЗАСТЕРЕЖЕННЯ**

- Миючи вікна, тримайте форсунку на відстані не менш 70 см та під прямим кутом до поверхні скла.
- Після миття автомобіля рухайтеся повільно та злегка натисніть на педаль гальма декілька разів, щоб висушити гальма.  
Якщо залишити гальмівні механізми вологими, це може погіршити їх ефективність. Вони також можуть замерзнути або перестати функціонувати внаслідок утворення іржі, що призведе до неможливості зрушити автомобіль з місця.
- На автоматичній мийці зверніть увагу на наступні моменти та ознайомтеся з рекомендаціями, викладеними в інструкції з експлуатації або проконсультуйтеся в оператора мийки. Невиконання наступних вимог може призвести до ушкодження автомобіля.
  - Дізнайтеся габарити вашого автомобіля та проконсультуйтеся з оператором автомийки, чи можна користуватися послугами автомийки.  
Див. розділ «Габаритні розміри автомобіля» на стор. 11-4.
  - Зачиніть вікна дверей.
  - Зовнішні дзеркала заднього виду повинні бути складені.
  - Важелі склоочисників мають бути закріплені клейкою стрічкою.
  - Зніміть антену з даху.

**⚠ ЗАСТЕРЕЖЕННЯ**

- Якщо ваш автомобіль має спойлер на задньому борті, перед використанням автомийки проконсультуйтеся з оператором.
- Якщо ваш автомобіль оснащений датчиком дощу, встановіть перемикач склоочисників у положення «OFF», щоб вимкнути датчик дощу перед миттям.
- Якщо ваш автомобіль обладнаний системою пом'якшення фронтального зіткнення (FCM), вимкніть систему.  
Див. розділ «Система пом'якшення фронтального зіткнення (FCM)» на стор. 6-85.

**У холодну погоду**

Сіль та інші реагенти, якими взимку посилають дороги в деяких регіонах, можуть руйнувати впливати на кузов автомобіля. Тому автомобіль потрібно мити якомога частіше, дотримуючись правил догляду за автомобілем. Перед зимовим сезоном та після його закінчення рекомендується нанести на кузов захисне покриття та перевірити антикорозійне покриття днища кузова.  
Після мийки, видаліть краплі води з гумових ущільнювачів навколо дверей, щоб двері не примерзли.

**📖 ПРИМІТКА**

- Щоб уникнути примерзання ущільнювачів на дверях, капоті тощо, ущільнювачі треба обробити силіконовим аерозолем.

**Воскування**

E00901001945

Нанесення воску допомагає запобігти налипанню бруду та реагентів, що використовуються для обробки дорожнього полотна, до лакофарбового покриття. Восковий препарат треба наносити після мийки автомобіля або, принаймні, не рідше одного разу в три місяці, щоб забезпечити захист від води.

Не треба полірувати автомобіль під прямими сонячними проміннями. Полірувати автомобіль треба після того, як поверхні кузова охолонуть.

Для додаткової інформації дивіться інструкцію до воскової пасти.

**⚠ ЗАСТЕРЕЖЕННЯ**

- Не треба використовувати захисні пасти, до складу яких входять абразивні компоненти.

## Чищення кузова автомобіля

### Полірування

E00901101180

Полірувати автомобіль потрібно, якщо на лакофарбовому покритті утворилися плями або воно втратило блиск. Не треба полірувати деталі з матовою поверхнею та пластмасові бампери. Це може призвести до утворення плям та пошкодження їхнього покриття.

### Очищення пластмасових деталей

E00901302192

9

Використовуйте губку або замшу. Якщо воскова паста прилипне до сірої або чорної шорсткої поверхні бампера, молдингів або ліхтарів, поверхня стане білою. У цьому випадку зітріть пасту м'якою тканиною або замшею, змоченою в теплій воді.

#### ⚠ ЗАСТЕРЕЖЕННЯ

- Не треба використовувати тверді щітки або інші тверді інструменти, тому що вони можуть призвести до пошкодження поверхні пластмасових деталей.

#### ⚠ ЗАСТЕРЕЖЕННЯ

- Не допускайте потрапляння на пластмасові деталі бензину, дизельного пального, гальмівної рідини, моторної оливи, розчинників фарби та сірчаної кислоти (електроліту акумуляторної батареї), тому що це може призвести до їх розтріскування, знебарвлення та утворення на них плям. Також уникайте навіть короткочасного контакту з хімічними речовинами, такими як матеріали для фарбування, оскільки вони спричиняють появу тріщин, через які вода може потрапляти в ліхтарі. Якщо ці речовини потраплять на пластмасові деталі, зітріть їх м'якою тканиною, замшею або схожим матеріалом, змоченим у розчині нейтрального мийного засобу, потім відразу промийте ці деталі водою.

### Хромовані деталі

E00901401213

Щоб запобігти утворенню на хромованих деталях плям та корозії, промивайте деталі водою, ретельно просушуйте та наносіть спеціальне захисне покриття. Узимку цю процедуру необхідно робити частіше.

### Алюмінієві колісні диски\*

E00901501836

1. Видаліть бруд за допомогою губки, змочивши диски водою.

2. Якщо забруднення не змивається водою, скористайтесь нейтральним мийним засобом.

Помивши диски, змийте залишки мийного засобу.

3. Насухо витріть колеса замшею або м'якою тканиною.

#### ⚠ ЗАСТЕРЕЖЕННЯ

- Не використовуйте щітку чи інші жорсткі засоби для коліс. Це може привести до утворення подряпин на колісних дисках.
- Не треба використовувати засоби для чистки, що містять абразивні речовини, луг або кислоти. Це може призвести до відшаровування покриття колісних дисків, їхнього знебарвлення або утворення на них плям.
- Не направляйте на колісні диски струмінь гарячої води з мийної установки або іншого джерела.
- Потрапляння морської води або реагентів, може призвести до корозії дисків. Змийте такі речовини якомога швидше.

### Скло вікон

E00901601534

Як правило, скло вікон очищають тільки губкою та водою.

Для видалення мастильних матеріалів, слідів комах тощо, можна скористатися

речовиною для чищення скла. Після миття скла, протріть його чистою, сухою, м'якою тканиною. У жодному разі не мийте скло тканиною, що використовувалася для миття лакофарбового покриття. Воскова паста з пофарбованих поверхонь може потрапити на скло, що призведе до зменшення його прозорості та погіршенню огляду.

#### ПРИМІТКА

- Для очищення внутрішньої поверхні заднього скла використовуйте м'яку ганчірку та протирайте скло вздовж нагрівального елемента, щоб не пошкодити його.

#### Щітки склоочисника

E00901701274

Для видалення з гумок щіток склоочисника жирів, слідів комах тощо використовуйте м'яку тканину та засіб для чищення скла. Якщо щітки не забезпечують якісного очищення скла, леза щіток треба замінити.

Див. пункт «Заміна гумових лез щіток склоочисників» на стор. 10-17.

#### Моторний відсік

E00902100324

Моторний відсік рекомендується мити на початку та наприкінці зими. Особливу увагу треба приділити краям, щілинам та зовнішнім вузлам, де може накопичуватись бруд, що містить реагенти для дорожнього полотна та інші корозійні речовини. Якщо у вашій місцевості дороги обробляються сіллю та іншими реагентами, моторний відсік треба мити не рідше одного разу в три місяці.

Не допускайте потрапляння рідини на деталі електрообладнання в моторному відсіку, це може призвести до виходу їх з ладу.

Не допускайте контакту пластмасових деталей з сірчаною кислотою (електролітом акумуляторної батареї), тому що це може призвести до їх розтріскування, знебарвлення та утворення на них плям.

Якщо ці речовини все ж потраплять на пластмасові деталі, зітріть їх м'якою тканиною, замшею або схожим матеріалом, змоченим у розчині нейтрального мийного засобу, потім відразу промийте ці деталі водою.



-----

-----

-----

-----

-----

-----

-----

-----

-----

-----

-----

-----



## *Технічне обслуговування автомобіля*

Запобіжні заходи під час догляду за автомобілем .....	10-2
Каталітичний нейтралізатор .....	10-3
Капот .....	10-4
Моторна олива .....	10-5
Рідина для охолодження двигуна .....	10-6
Рідина склоомивача .....	10-8
Гальмівна рідина/рідина зчеплення* .....	10-9
Рідина гідропідсилювача керма .....	10-10
Акумуляторна батарея .....	10-10
Шини .....	10-12
Заміна гумових лез щіток склоочисника .....	10-16
Загальне технічне обслуговування .....	10-17
Плавкі запобіжники .....	10-18
Запобіжники .....	10-18
Заміна ламп .....	10-24
Екранування фар .....	10-32

## Заходи безпеки під час обслуговування

**Заходи безпеки під час обслуговування**

E01000103417

Адекватний догляд за вашим автомобілем на регулярній основі допомагає якнайдовше зберігати його цінність і зовнішній вигляд.

Роботи з технічного обслуговування, наведені в інструкції з експлуатації, можуть бути виконані власником автомобіля самостійно.

Ми рекомендуємо проходити періодичний огляд та обслуговування в офіційного дилера MITSUBISHI.

У разі виникнення несправності або інших проблем, радимо якомога швидше усунути їх. У цьому розділі описуються роботи з технічного обслуговування, які ви можете виконати самостійно. Виконуючи ці роботи, дотримуйтесь інструкцій та правил техніки безпеки.

**10****УВАГА**

- Перш ніж приступати до перевірки або до інших робіт у моторному відсіку, переконайтеся, що двигун виключений та достатньо охолонув.

**УВАГА**

- Якщо необхідно виконувати роботи в моторному відсіку при працюючому двигуні, будьте особливо обережні та стежте, щоб одяг, волосся тощо не були захоплені вентилятором, приводними ременями або іншими деталями, що рухаються.
- Після проведення робіт з технічного огляду, переконайтеся, що в моторному відсіку не залишилися інструменти або тканина. Залишені предмети можуть спричинити пожежу або пошкодити автомобіль.
- Вентилятор охолодження може автоматично ввімкнутися навіть при вимкненому двигуні. Поверніть замок запалювання у положення «LOCK» або оберіть робочий режим «OFF», щоб забезпечити себе під час проведення робіт у моторному відсіку.
- Не паліть, не допускайте утворення іскор та не працюйте з відкритим полум'ям поблизу пального або акумуляторної батареї. Пари пального та газ, що виділяється з акумуляторної батареї, легко займаються.
- Будьте особливо обережні, працюючи поблизу акумуляторної батареї. У ній міститься отруйна та корозійна сірчана кислота.
- Не перебувайте під автомобілем, піднятому на домкраті. Завжди встановлюйте під автомобіль опори.

**УВАГА**

- Неправильне поводження з деталями та матеріалами, що використовуються в автомобілі, може бути небезпечно. За необхідною інформацією звертайтеся до відповідного фахівця.

## Каталітичний нейтралізатор

Регулярно перевіряйте елементи моторного відсіку, що зображені на малюнку.

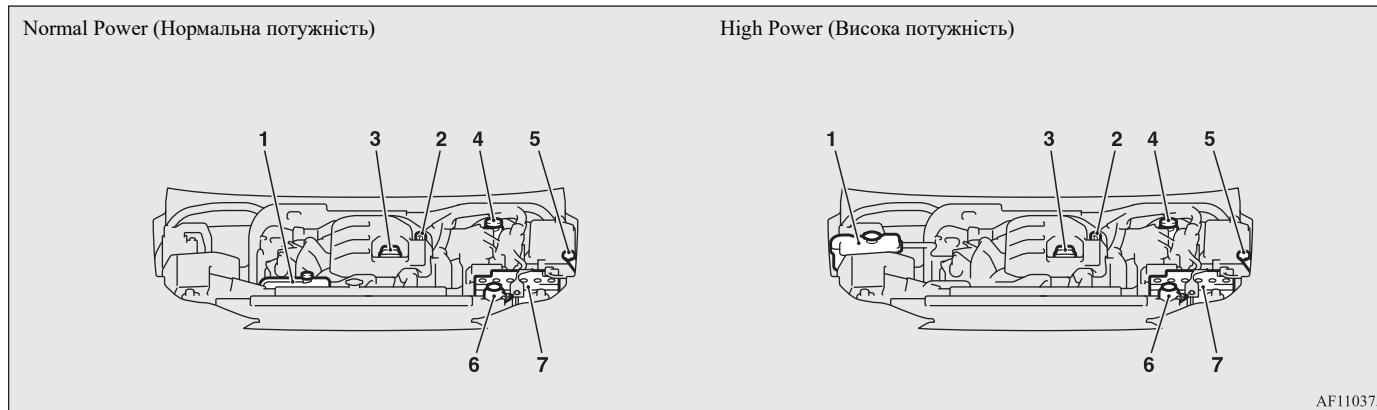

AF1103754

10

1. Розширювальний бачок охолоджувальної рідини двигуна
2. Щуп для перевірки рівня моторної оливи
3. Кришка заливної горловини моторної оливи
4. Бачок гальмівної рідини/рідина зчеплення\*
5. Бачок рідини склоомивача
6. Бачок рідини гідропідсилювача керма
7. Акумуляторна батарея

### Каталітичний нейтралізатор

E01000202828

Випускна система з каталітичним нейтралізатором є винятково ефективним засобом зниження токсичності відпрацьованих газів. Каталітичний нейтралізатор встановлено у випускній системі.

Для того, щоб забезпечити ефективну роботу каталітичного нейтралізатора та запобігти його ушкодженню, дуже важливо правильно відрегулювати двигун.

### УВАГА

- Правило, загальне для всіх автомобілів: не зупиняйте автомобіль та не рухайтесь автомобілем в місцях, у яких легкозаймісті матеріали, наприклад, суха трава або листя, можуть стикнутися з гарячими деталями випускної системи автомобіля та зайнятися.

### ПРИМІТКА

- Використовуйте пальне тільки марки, що зазначена в розділі «Вибір пального» на стор. 2-2.

## Капот

## Капот

E01000305035

## Щоб відчинити

1. Потягніть важіль на себе, щоб відімкнути замок капота.

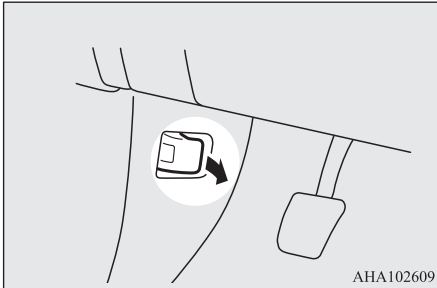

10

2. Підніміть капот, натиснувши на важіль замка.

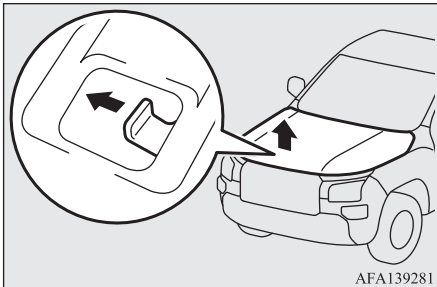

## ⚠ ЗАСЕРЕЖЕННЯ

- Відкривати капот дозволяється коли склоочисники перебувають у складеному стані. Невиконання цієї вимоги може призвести до пошкодження капота, важелів склоочисників або вітрового скла.

3. Для того, щоб зафіксувати капот у піднятому положенні, вставте в паз опорну штангу.

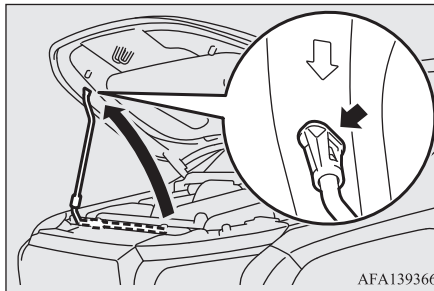

## ⚠ ЗАСЕРЕЖЕННЯ

- Пам'ятайте, що опорна штанга може від'єднатись від капота, якщо відкритий капот підніметься від сильного вітру.
- Опорну штангу треба вставляти в призначений для цього отвір. Переконайтеся, що штанга добре тримає кришку капота.

## Щоб зачинити

1. Від'єднайте опорну штангу та закріпіть її в тримачі.

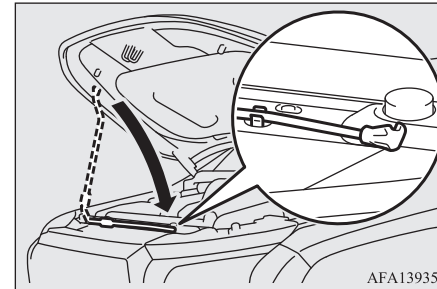

2. Повільно опускайте капот до висоти приблизно 20 см від закритого положення, потім відпустіть капот.
3. Перевірте, що капот зачинено, спробувавши його підняти з центру.

## ⚠ ЗАСЕРЕЖЕННЯ

- Будьте обережні, щоб, закриваючи капот, не прищемити долоні або пальці.
- Перш ніж розпочати рух, переконайтеся, що капот надійно замкнений. Не повністю замкнений капот може зненацька піднятися під час руху. Це може бути дуже небезпечно.
- Не натискайте за надто сильно рукою на капот, це може привести до пошкодження капота.



**ПРИМІТКА**

- Якщо капот не закриється, відпустіть капот із трохи більшої висоти.

**Моторна олива**

E01000405717

**ПРИМІТКА**

- Залежно від стилю водіння, витрата моторної оливи істотно залежить від навантаження, частоти обертання двигуна тощо й може сягати 1л/1000 км.

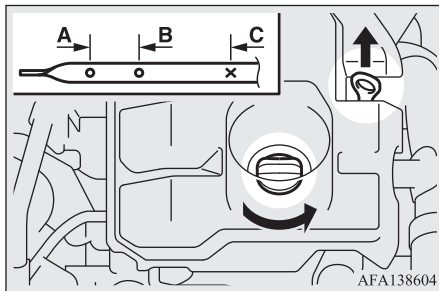
**Перевірка рівня та заливання моторної оливи**

- A: Мінімальний рівень  
 B: Максимальний рівень  
 C: Позначка про необхідність заміни оливи

Від якості моторної оливи, що використовується, суттєво залежать технічні характеристики двигуна, його термін служби та пускові якості. Використовуйте оливу тільки рекомендованої якості та відповідної в'язкості.

Всі двигуни в процесі нормальної експлуатації витрачають деяку кількість оливи. Тому треба регулярно перевіряти рівень оливи, особливо перед далекими поїздками.

1. Зупиніть автомобіль на рівній площадці.
2. Вимкніть двигун.
3. Зачекайте декілька хвилин.
4. Витягніть вимірювальний щуп та протріть його чистою тканиною.
5. Вставте щуп до упору.
6. Витягніть вимірювальний щуп та переконайтесь, що рівень оливи знаходиться між відмітками (A) та (C).
7. Якщо рівень оливи нижче припустимої відмітки (A), зніміть пробку заливної горловини та долийте оливу до рівня між відмітками (A) та (B).  
Якщо рівень оливи перевищує позначку (C), замініть оливу якомога швидше.
8. Після заливання оливи, щільно закрийте пробку заливної горловини.
9. Перевірте рівень оливи ще раз, виконавши процедури, наведені в пп. 4-6.

**ПРИМІТКА**

- Не заливайте оливу вище допустимого рівня, щоб не пошкодити двигун.
- Використовуйте тільки рекомендовану моторну оливу, не змішуйте оливу різних типів.
- Під час перевірки рівня оливи у кроці 6 перевірте його на нижній частині щупа, тому що дві частини щупа по-різному показують рівень оливи.
- Рівень моторної оливи підвищується через те, що під час регенерації DPF до моторної оливи домішується певна кількість пального, яке спалює тверді частинки.  
Це не є ознакою несправності.  
**За наступних умов рівень моторної оливи в двигуні може злегка збільшитися. Рекомендуємо частіше проводити діагностику.**
  - часте водіння на підйомах і спусках
  - часте водіння на високогір'ї
  - часта та тривала робота двигуна у режимі холостого ходу
  - часте перебування у заторах
- У важких умовах експлуатації, моторна олива швидко втрачає свої властивості, тому її треба міняти частіше.  
Дивіться регламент технічного обслуговування.
- Інформацію щодо перероблення відпрацьованих моторних олів ви знайдете на сторінці 2-6.

## Охолоджувальна рідина двигуна

## Вибір моторної оливи

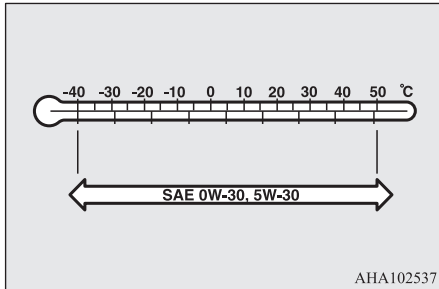

- 10**
- Потрібно вибирати моторну оливу відповідної в'язкості за класифікацією SAE залежно від температури повітря.
  - Використовуйте моторну оливу відповідно до наступної класифікації:
    - Класифікація ACEA: «Для сервісу C1, C2, C3 або C4»
    - Класифікація JASO: «Для сервісу DL-1»

Якщо зазначеної вище оливи немає у наявності, звертайтеся до офіційного дилера MITSUBISHI.

## ПРИМІТКА

- Не рекомендується використовувати додаткові присадки, тому що вони можуть понизити ефективність присадок, що входять до складу моторної оливи. Це може завдати шкоди двигуну.

## Охолоджувальна рідина двигуна

E01000503990

## Перевірка рівня охолоджувальної рідини

Напівпрозорий розширювальний бачок (А) знаходиться в моторному відсіку. Коли двигун холодний, рівень охолоджувальної рідини в цьому бачку повинен знаходитись між позначками «LOW» або «L» (мінімальний рівень) та «FULL» або «F» (максимальний рівень).

Тип 1

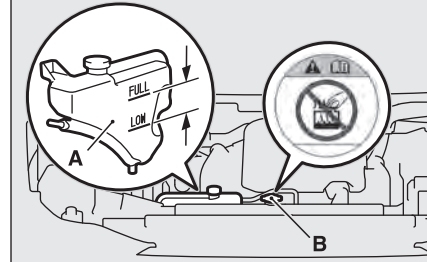

Тип 2

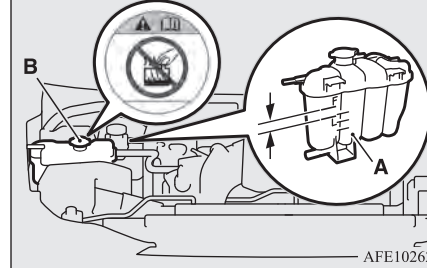

## Доливання охолоджувальної рідини

Система охолодження герметична, та в нормальних умовах експлуатації витрата охолоджувальної рідини несуттєва. Значне зниження рівня охолоджувальної рідини може вказувати на протікання. Якщо це

Охолоджувальна рідина двигуна

станеться, якомога швидше перевірити систему охолодження в офіційного дилера MITSUBISHI.

Якщо рівень у розширювальному бачку впаде нижче позначки «LOW» «L» (мінімальний рівень), відкрийте кришку та долийте охолоджувальну рідину.

Якщо розширювальний бачок зовсім порожній, відкрийте пробку радіатора (B) та долийте охолоджувальну рідину, щоб її рівень досяг заливної горловини (ТИП 1) або відмітки «F» (ТИП 2).

**УВАГА**

- Не намагайтесь відкрити кришку радіатора (B), доки двигун не охолоне. Система охолодження перебуває під тиском, та гаряча рідина, що виривається, може спричинити серйозні опіки.

**ПРИМІТКА**

- Електрична водяна помпа може працювати деякий час, якщо вимкнути двигун відразу після руху на високих швидкостях, підйому на пагорб або руху під час регенерації DPF, щоб запобігти пошкодженню системи нейтралізації вихлопних газів.

**Антифриз**

В охолоджувальній рідині міститься антикорозійна речовина на основі етиленгліколю. Деякі компоненти двигуна виготовлені з алюмінієвого сплаву, та для запобігання корозії цих деталей охолоджувальну рідину треба періодично замінити.

Використовуйте оригінальну охолоджувальну рідину «MITSUBISHI MOTORS GENUINE SUPER LONG LIFE COOLANT PREMIUM» або аналогічну\*.

\*: Аналогічна високоякісна охолоджувальна рідина на основі етиленгліколю, без аміаку, нітратів та боратів, вироблена з використанням гібридної органічної кислоти тривалого терміну служби

Оригінальна охолоджувальна рідина MITSUBISHI має чудові антикорозійні властивості для будь-яких металів, включаючи алюміній, та дозволяє уникнути засмічення продуктами корозії радіатора, опалювача, каналів у голівці блоку циліндрів тощо.

В охолоджувальній рідині повинна бути присутня антикорозійна речовина, тому не треба замінити охолоджувальну рідину чистою водою навіть влітку. Концентрація антифризу в охолоджувальній рідині зале-

жить від передбаченої температури навколишнього повітря.

Температура навколишнього середовища (мінімальна) °C	-15	-20	-25	-30	-35	-50
Концентрація антифризу %	50			60		

**ЗАСТЕРЕЖЕННЯ**

- Не дозволяється використовувати антифриз або охолоджувальні рідини на основі спирту або метанолу. Використання антифризу не рекомендованого типу може привести до корозії алюмінієвих деталей.
- Забороняється доливати в охолоджувальну рідину воду для регулювання концентрації.
- Для ефективної протидії корозії та замерзанню стежте за тим, щоб концентрація антифризу була в межах від 50 до 60%. При збільшенні концентрації антифризу понад 60%, температура замерзання охолоджувальної рідини підвищується та здатність передавати тепло погіршується, що негативно впливає на роботу двигуна.

## Рідина склоомивача

### ⚠ ЗАСТЕРЕЖЕННЯ

- Не доливайте в систему охолодження тільки воду. Вода знижує антикорозійні властивості та призводить до підвищення температури замерзання охолоджувальної рідини, крім того, вона має нижчу температуру кипіння. Це також може призвести до замерзання та пошкодження деталей системи охолодження. Не використовуйте водопровідну воду, тому що це приводить до корозії.

### У холодну погоду

10

Якщо температура повітря у вашій місцевості впаде нижче температури замерзання охолоджувальної рідини, то охолоджувальна рідина у радіаторі та двигуні, може замерзнути, що призведе до серйозної несправності автомобіля. Щоб запобігти замерзанню охолоджувальної рідини, додайте в неї відповідну кількість антифризу.

Перед початком холодного сезону треба перевірити концентрацію антифризу та, за потреби, долити антифриз у систему до належного рівня.

### Рідина склоомивача

E01000703240

Відкрийте кришку бачка омивача, витягніть шуп, який кріпиться в центрі кришки (A) та перевірте рівень омивача. Якщо рівень недостатній, долийте рідини склоомивача.



\*: Передня частина автомобіля

### ⚠ ЗАСТЕРЕЖЕННЯ

- Не використовуйте інші рідини, крім спеціальної рідини для омивача. Також не використовуйте мильну воду, мийний засіб для скла та охолоджувальну рідину двигуна. Інші рідини можуть спричинити появу смуг на фарбованих поверхнях автомобіля, пошкодити помпу омивача або засмітити форсунку, що може призвести до того, що рідина омивача не буде розпорошуватися.
- Якщо бруд прилипає до внутрішньої частини форсунки омивача, рідина омивача може розпилватися на лобове скло неправильно. Форсунку можна пошкодити, якщо ви спробуєте очистити її шпилькою чи іншим предметом. Зверніться до офіційного дилера MITSUBISHI.
- Надмірне розведення рідини для омивача взимку може спричинити її замерзання на вітровому склі.

### У холодну погоду

Для забезпечення нормальної роботи очисника при низькій температурі повітря використовуйте рідину, що не замерзає для склоомивача скла.

## Гальмівна рідина/рідина зчеплення\*

E01000802257

Для гальмівної системи та гідравлічного приводу зчеплення використовується спільний бачок.

### Перевірка рівня рідини

Рівень рідини повинен знаходитись між позначками «MAX» (максимальний) та «MIN» (мінімальний) на бачку.

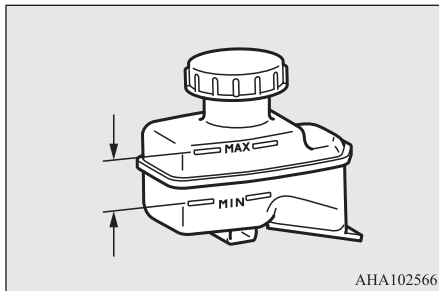

АНА102566

Рівень рідини вимірюється поплавковим датчиком. Якщо рівень рідини падає нижче позначки «MIN», вмикається сигнальна лампа гальмівної системи.

У міру зношування гальмівних колодок, рівень рідини поступово знижується, але це не є ознакою несправності.

Рівень рідини у головному циліндрі потрібно перевіряти кожного разу, коли виконуються будь-які операції з техобслуговування під капотом. В цей час необхідно також перевірити гальмівну систему на відсутність протікання.

Якщо за короткий час рівень гальмівної рідини значно знизився, це вказує на протікання в гальмівній системі.

У цьому випадку треба якомога швидше провести діагностику автомобіля.

### Тип рідини

Використовуйте гальмівну рідину, що відповідає класу DOT 3 або DOT 4, з герметичного контейнера. Гальмівна рідина гігроскопічна. За великого вмісту вологи в гальмівній рідині, суттєво знижується ефективність роботи гальмівної системи.

## Гальмівна рідина/рідина зчеплення\*

### УВАГА

- Будьте обережні під час поводження з гальмівною рідиною, оскільки вона шкідлива для очей, може викликати подразнення шкіри та пошкодити лакофарбове покриття. Відразу витріть проливу рідини. Якщо гальмівна рідина потрапляє на ваші руки або в очі, негайно промийте їх чистою водою. Надалі, за потреби, зверніться до лікаря.

### ЗАСТЕРЕЖЕННЯ

- Використовуйте гальмівну рідину тільки рекомендованого типу. Не змішуйте гальмівні рідини від різних виробників для запобігання хімічної реакції. Не дозволяйте, щоб будь-яка рідина, що містить бензин, потрапляла чи змішувалась з гальмівною рідиною. Це призведе до пошкодження ущільнювачів.
- За нормальних умов експлуатації кришку бачка потрібно тримати закритою, щоб уникнути погіршення характеристик гальмівної рідини.
- Перед тим, як відкрити кришку бачка з гальмівною рідиною, очистіть його та міцно закрутіть кришку після доливання рідини.

10

## Рідина гідропідсилювача керма

### Рідина гідропідсилювача керма

E01001102547

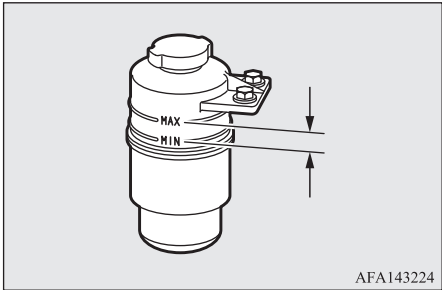

10

## Перевірка рівня рідини

Перевірте рівень рідини в бачку під час роботи двигуна на холостому ході. Перевірте, чи рівень рідини гідропідсилювача керма знаходиться між позначками «MAX» і «MIN» на бачку і у разі потреби долийте рідину.

### Тип рідини

Використовуйте «MITSUBISHI MOTORS GENUINE PSF (рідина гідропідсилювача керма)».

10-10 Технічне обслуговування автомобіля

### Акумуляторна батарея

E01001204395

Від стану акумуляторної батареї суттєво залежить швидкий запуск двигуна та належне функціонування електроустаткування автомобіля. Регулярно перевіряйте акумуляторну батарею та дглядайте за нею, особливо в холодну погоду.

### Перевірка рівня електроліту в акумуляторній батареї

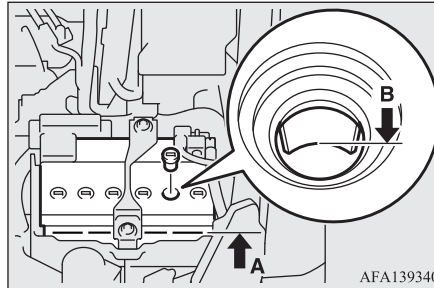

Переконайтеся, що рівень електроліту батареї вище нижньої позначки (A) на зовнішній стороні батареї.

Якщо він нижче нижньої позначки, долийте дистильовану воду.

Батарея розділена всередині на декілька відсіків. Зніміть пробку з кожного відсіку та долийте воду до краю рукава (B). Не

допускайте переповнення рівня електроліту вище краю рукава, під час руху він може витекти та спричинити пошкодження.

Перевірте рівень електроліту залежно від умов експлуатації автомобіля, але не рідше, ніж один раз в чотири тижні.

Коли батарея не використовується (автомобіль не експлуатується), то вона з часом розряджається. Перевіряйте рівень заряду акумуляторної батареї кожні чотири тижні та, у разі потреби, заряджайте її слабким струмом.

### У холодну погоду

При низькій температурі ємність акумуляторної батареї зменшується. Це є наслідком хімічних та фізичних процесів, що відбуваються в батареї. Тому холодна акумуляторна батарея, особливо не повністю заряджена, забезпечує тільки частину звичайного пускового струму.

Перед запуском двигуна в холодну погоду рекомендуємо перевірити батарею, при потреби - зарядити або замінити її.

Це не тільки забезпечить надійний запуск двигуна, але і подовжить термін експлуатації акумуляторної батареї.

## Від'єднання та приєднання

Щоб від'єднати акумуляторну батарею, вимкніть двигун, від'єднайте негативну (-) клему, потім позитивну клему (+). Для приєднання акумуляторної батареї спочатку приєднайте позитивну (+) клему, потім негативну (-).

### ПРИМІТКА

- Перш ніж від'єднувати та приєднувати виводи батареї, зніміть кришку клем (A).
- Відкрутіть гайку (B), а потім від'єднайте кабелі з клем.

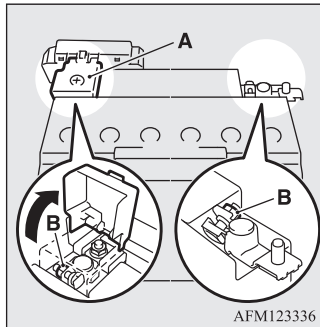

### УВАГА

- Працюючи поблизу акумуляторної батареї, обов'язково одягайте захисні окуляри. Електроліт акумулятора містить сірчану кислоту, отже її потрапляння в очі небезпечно.
- Не допускайте утворення іскор, паління або роботи з відкритим полум'ям поблизу акумуляторної батареї, це може призвести до її вибуху.
- Електроліт акумуляторної батареї — дуже їдка рідина. Не допускайте потрапляння електроліту в очі, на шкіру, одяг або лакофарбове покриття автомобіля. Пролитий електроліт потрібно негайно змити великою кількістю води.

● У випадку подразнення очей або шкіри внаслідок контакту з електролітом треба негайно звернутися до лікаря.

- Якщо зарядка чи експлуатація акумуляторної батареї здійснюється в закритому приміщенні, забезпечте достатню вентиляцію.

### ЗАСТЕРЕЖЕННЯ

- Ніколи не від'єднуйте акумуляторну батарею, якщо замок запалювання або робочий режим знаходиться у положенні «ON»; це може пошкодити електричні компоненти автомобіля.

### ЗАСТЕРЕЖЕННЯ

- Не допускайте короткого замикання акумулятора, яке може призвести до її перегрівання та виходу з ладу.
- Якщо акумуляторну батарею потрібно швидко зарядити, спочатку від'єднайте від неї проводи.
- Щоб уникнути короткого замикання, завжди від'єднуйте спочатку негативний (-) вивід.
- Не підпускайте до акумуляторної батареї дітей.
- Не допускайте контакту пластмасових деталей з сірчаною кислотою (електролітом акумуляторної батареї), тому що це може призвести до їх розтріскування, знебарвлення та утворення на них плям. Якщо ці речовини все ж потраплять на пластмасові деталі, зітріть їх м'якою тканиною, замшею або схожим матеріалом, змоченим у розчині нейтрального мийного засобу, потім відразу промийте ці деталі водою.

10

### ПРИМІТКА

- Тримайте клеми акумуляторної батареї в чистоті. Після приєднання акумуляторної батареї нанесіть на клеми захисне змащення. Промивайте клеми теплою водою.
- Переконайтесь, що акумуляторна батарея надійно закріплена та не зміститься під час руху. Перевірте також, чи надійно затягнуті клеми.

## Шини

### ПРИМІТКА

- Якщо автомобіль не буде експлуатуватися тривалий час, зніміть акумуляторну батарею та зберігайте її в місці, в якому електроліт не замерзне. Зберігати акумуляторну батарею треба у повністю зарядженому стані.

### Шини

E01001301685

### УВАГА

- Рух автомобілем зі зношеними шинами або шинами, тиск повітря в яких вище чи нижче норми, може призвести до серйозної аварії, внаслідок якої пасажери можуть отримати важкі травми або навіть загинути.

## Тиск повітря в шинах

E01001405365

10

Розмір шин	До 2 пасажирів		Максимальне навантаження або буксирування причепа		Під час буксируванні причепа	
	Передні	Задні	Передні	Задні	Передні	Задні
265/60R18 110H	2,3 бар (230 кПа) {33 psi}	2,3 бар (230 кПа) {33 psi}	2,3 бар (230 кПа) {33 psi}	2,9 бар (290 кПа) {42 psi}	2,0 бар (200 кПа) {29 psi}	2,9 бар (290 кПа) {42 psi}
265/70R16 112S	2,2 бар (220 кПа) {32 psi}	2,2 бар (220 кПа) {32 psi}	2,2 бар (220 кПа) {32 psi}	2,9 бар (290 кПа) {42 psi}	2,0 бар (200 кПа) {29 psi}	2,9 бар (290 кПа) {42 psi}
205R16C 110/108R	2,5 бар (250 кПа) {36 psi}	2,5 бар (250 кПа) {36 psi}	2,7 бар (270 кПа) {39 psi}	4,5 бар (450 кПа) {65 psi}	2,7 бар (270 кПа) {39 psi}	4,5 бар (450 кПа) {65 psi}

Перевірте тиск в усіх шинах коли вони холодні; якщо тиск недостатній або надлишковий, встановіть тиск на рівні вказаного значенням. Після доведення тиску в шинах до номінального значення перевірте відсутність ушкоджень та витоків повітря. Обов'язково встановлюйте гумові ковпачки на повітряні клапани шин.

10-12 Технічне обслуговування автомобіля



**ПРИМІТКА**

- Типи шин, які можна встановити на ваш автомобіль, вказані на наліпці двері водія. За подробицями, зверніться до офіційного дилера MITSUBISHI.

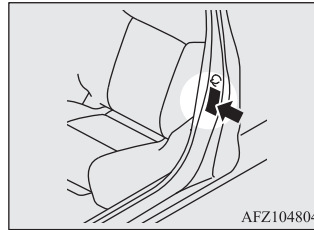
**Стан колеса**

E01001802007

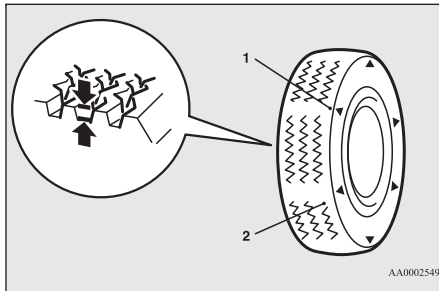

- 1- Розташування індикатора зношування протектора  
2- Індикатор зношування протектора

Перевірте, чи немає на шинах порізів, тріщин та інших ушкоджень. Якщо є глибокі

порізи та тріщини, замініть шини. Також перевірте, чи не застрягли в шинах дрібні металеві предмети та щетинь.

Рухатись на зношених шинах дуже небезпечно, тому що різко зростає вірогідність заносу або аквапланування. Дозволяється експлуатувати шини, глибина малюнка протектора яких становить не менше 1,6 мм.

Індикатори зношування з'являються на поверхні протектора у міру зношування, що означає закінчення періоду експлуатації шини. Якщо поверхня протектора зрівнялась з індикатором зношування, шину треба замінити новою.

Для повнопривідних автомобілів 4WD, якщо необхідно змінити будь-яке колесо, треба змінити усі чотири.

**ЗАСТЕРЕЖЕННЯ**

- Треба використовувати всі шини одного типу, розміру, виробника та з однаковим ступенем зношення протектора. Використання шин іншого розміру, типу, бренду чи ступеня зносу призведе до збільшення температури робочої рідини диференціала, що може призвести до пошкодження системи приводу. Крім цього, збільшиться навантаження на коробку передач автомобіля, що призведе до витoku масла, заклинювання окремих вузлів та інших серйозних проблем.

10

## Шини

**Заміна шин та колісних дисків**

E01007202159

**⚠️ ЗАСТЕРЕЖЕННЯ**

- Не встановлюйте на автомобіль шини, що відрізняються за розміром від зазначених та шини різних типів, тому що це може вплинути на безпеку руху.  
Див. розділ «Шини та диски» на стор. 11-8.
- Навіть якщо діаметр та зміщення колеса збігається з зазначеним типом колеса, його форма може не підходити для цього автомобіля. Радимо звернутись до відповідного фахівця на предмет вибору шин.
- Якщо ваш автомобіль обладнаний системою контролю тиску в шинах, необхідно використовувати тільки оригінальні колісні диски Mitsubishi.  
Використання колісних дисків іншого виробника призведе до витоку повітря та зашкодить датчикам тиску, бо встановити їх правильно не вдасться.  
Див. розділ «Система контролю тиску в шинах (TPMS)» на стор. 6-112.

10

ального стилю водіння. Щоб зрівняти зношування та подовжити термін служби шин, рекомендується переставляти колеса відразу після виявлення підвищеного зношування або якщо різниця в зношенні шин передніх та задніх коліс стає помітною.

Під час перестановки шин перевірте їх на нерівномірний знос і пошкодження. Надмірний знос зазвичай спричинений неправильним тиском у шинах, неправильним розвалом-сходженням коліс, розбалансуванням колеса або сильним гальмуванням. Радимо перевірити його, щоб визначити причину нерівномірного зносу протектора.

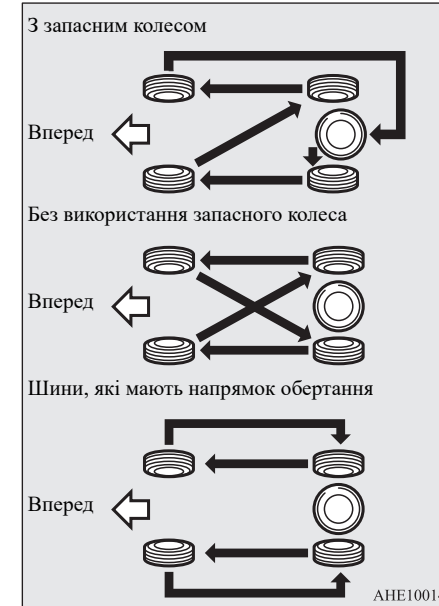
**Перестановка коліс**

E01001902923

Знос шин залежить від стану автомобіля, стану дорожнього покриття та індивіду-

10-14 Технічне обслуговування автомобіля

**⚠ ЗАСТЕРЕЖЕННЯ**

- Якщо на шинах є стрілки (A), що вказують напрямок обертання, переставляйте переднє та заднє колесо на лівій стороні автомобіля та переднє та заднє колесо на правій стороні автомобіля окремо. Не треба переставляти колеса з однієї сторони автомобіля на іншу. Здійснюючи перестановку коліс, стежте за стрілками які позначають напрямок обертання коліс. Якщо стрілки на шинах будуть спрямовані в протилежну сторону, експлуатаційні характеристики шини знизяться.

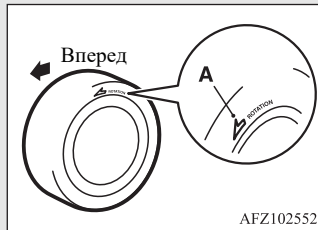

AFZ102552

- Намагайтесь не встановлювати на автомобіль шини різних моделей. Це може знизити безпеку руху та негативним чином вплинути на ходові характеристики автомобіля.

**Зимові шини**

E01002002660

Для їзди по снігу та льоду рекомендується використовувати зимові шини. Щоб забез-

печити курсову стійкість автомобіля, на всі колеса треба встановлювати шини однакового розміру та малюнку протектора.

Якщо зношування зимових шин перевищить 50 %, то їх вже не треба використовувати в якості зимових.

Не дозволяється встановлювати зимові шини, які не рекомендовано використовувати на цьому автомобілі.

**⚠ ЗАСТЕРЕЖЕННЯ**

- Дотримуйтесь максимально припустимої швидкості руху для зимових шин та обмежень швидкості, встановлених місцевими законами.
- Якщо ваш автомобіль обладнаний системою контролю тиску повітря в шинах TPMS, необхідно використовувати тільки оригінальні колісні диски Mitsubishi.
  - Використання колісних дисків іншого виробника призведе до витoku повітря та зашкодить датчикам тиску, бо встановити їх правильно не вдасться.
  - Див. розділ «Система контролю тиску в шинах (TPMS)» на стор. 6-112.

**📖 ПРИМІТКА**

- Закони та норми використання зимових шин (швидкість руху, необхідність встановлення, тип тощо) можуть відрізнятися в залежності від регіону. Дотримуйтесь правил та законів, що діють у місцевості, в якій експлуатується автомобіль.
- Якщо на вашому автомобілі колеса кріпляться фланцевими гайками, під час встановлення коліс зі сталевими дисками замініть фланцеві гайки на конічні.

**Ланцюги для шин**

E01002103815

Якщо необхідно використовувати ланцюги проти ковзання, їх треба встановлювати тільки на ведучі (задні) колеса згідно інструкцій виробника.

На повнопривідних автомобілях 4WD, на яких основна рушійна сила сконцентрована на задніх колесах, ланцюги проти ковзання необхідно встановлювати на задні колеса.

Використовуйте тільки ті ланцюги проти ковзання, які призначені для коліс, встановлених на автомобілі, ланцюги неналежного типу або розміру можуть ушкодити кузов автомобіля.

Перед використанням ланцюгів, зверніться за консультацією до офіційного дилера MITSUBISHI. Максимальна висота

**10**

## Заміна гумових лез щіток склоочисника

ланцюга проти ковзання зазначена в таблиці.

Розмір шин	Розмір колісного диска	Макс. висота ланцюга [мм]
265/60R18	18 x 7 1/2J	22
265/70R16	16 x 7 1/2J	
205R16C	16 x 6 JJ	

Після встановлення ланцюгів, необхідно рухатись зі швидкістю не більше 50 км/год. Одразу після виїзду на дорогу, вільну від снігу, ланцюги проти ковзання потрібно зняти.

10

### ⚠ ЗАСЕРЕЖЕННЯ

- Для встановлення ланцюгів вибирайте ділянку, де можна з'їхати на узбіччя та залишитися в полі зору інших водіїв.
- Не встановлюйте ланцюги проти ковзання, доки в них не виникне потреба. Тому що вони прискорюють зношування ланцюгів та покриття дороги.
- Проїхавши 100–300 метрів, зупиніться та підтягніть ланцюги.
- Рухайтесь обережно та не перевищуйте швидкість 30 км/год. Пам'ятайте, встановлення ланцюгів не є запорукою від нещасних випадків.

### ⚠ ЗАСЕРЕЖЕННЯ

- Встановивши ланцюги проти ковзання, стежте, щоб вони не ушкодили колісний диск або кузов автомобіля.
- Алюмінієвий колісний диск може бути ушкоджений ланцюгом проти ковзання. Встановлюючи ланцюг проти ковзання на колесо з алюмінієвим диском, стежте, щоб деталі ланцюга та його кріплень не торкалися колісного диска.
- Встановлюючи або знімаючи ланцюги проти ковзання, будьте уважні, щоб не поранити руки та інші частини тіла гострими частинами кузова.
- Встановлюйте ланцюги проти ковзання тільки на задніх шинах, затягуйте їх якомога щільніше та надійно закріплюйте їх кінці.

### 📖 ПРИМІТКА

- **Закони та норми використання ланцюгів проти ковзання можуть відрізнятися в залежності від регіону. Дізнайтеся та дотримуйтеся законів і правил у зоні водіння. У більшості країн правилами заборонено використання ланцюгів проти ковзання на дорогах без снігу.**

## Заміна гумових лез щіток склоочисника

E01008201537

1. Підійміть важіль склоочисника над вітровим склом.
2. Натискаючи на фіксатор (A) щітки склоочисника (B), відпустіть замок і витягніть щітку (B) з важеля склоочисника.

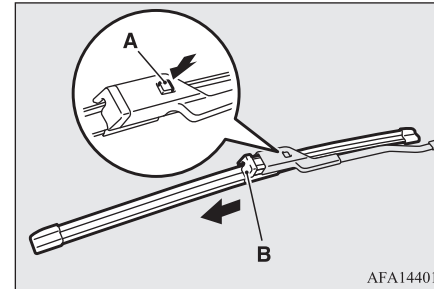

AFA144016

### ⚠ ЗАСЕРЕЖЕННЯ

- Стежте, щоб важіль склоочисника не впав на вітрове скло. Це може зашкодити вітровому склу.

3. Натискаючи на гачок (E) обмежувача (D) на кінці гуми щітки склоочисника (C) у напрямку стрілки, звільніть фіксатор і витягніть гуму щітки склоочисника (C) зі щітки склоочисника (B).

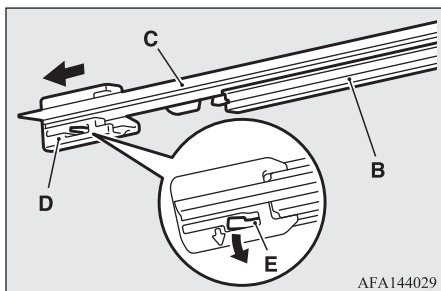

4. Вставте гуму щітки склоочисника (С) в щітку склоочисника (В) з боку, протилежного обмежувачу. Переконайтеся, що гума щітки склоочисника (С) правильно встановлена в пазах щітки склоочисника (В).

5. Натискайте на обмежувач (D) гуми щітки склоочисника, доки обмежувач (D) гуми щітки склоочисника (С) і щітка склоочисника (В) не будуть надійно зафіксовані.

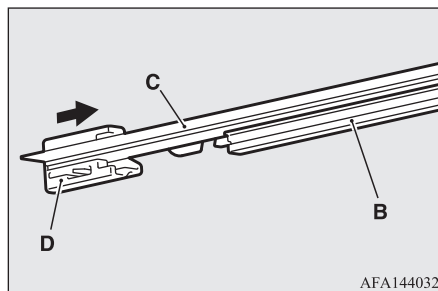

6. Вставляйте щітку склоочисника (В) до тих пір, поки щітка (В) не буде надійно зафіксована у кронштейні склоочисника. Переконайтеся, що щітки склоочисника (В) правильно встановлені на важіль склоочисника.

### Загальне технічне обслуговування

E01002701790

### Витік пального, охолоджувальної рідини, оливи та відпрацьованих газів

Загляньте під кузов автомобіля та переконайтесь у відсутності витіку пального,

### Загальне технічне обслуговування

охолоджувальної рідини, оливи або відпрацьованих газів.

#### УВАГА

- Якщо ви бачите підозрілий витік палива або відчуваєте запах палива, не керуйте автомобілем; зателефонуйте до авторизованого сервісного центру MITSUBISHI MOTORS.

### Робота зовнішніх та внутрішніх освітлювальних приладів

Увімкніть комбінований перемикач світла фар, щоб перевірити роботу всіх освітлювальних приладів.

Якщо освітлювальні прилади не вмикаються, можливо, згорів запобіжник або пошкоджено лампу. Спочатку перевірте запобіжники. Якщо перегорілих запобіжників виявити не вдалося, перевірте лампи.

Порядок перевірки та заміни запобіжників та ламп наведено у пунктах «Запобіжники» на стор. 10-18 та «Заміна ламп» на стор. 10-24.

Якщо запобіжники та лампи в порядку, зверніться до відповідного фахівця для перевірки та ремонту автомобіля.

10

## Плавкі запобіжники

### Робота вимірювальних приладів та індикаторів/сигнальних ламп

Запустіть двигун, щоб перевірити роботу всіх приладів, датчиків і індикаторів/попереджувальних ламп.

У разі виявлення будь-якої несправності рекомендуємо зробити діагностику автомобіля.

### Змащення петель та замків

Перевірте всі замки та петлі, за потреби, змажте їх універсальним мастилом.

10

### Плавкі запобіжники

E01002901835

Якщо через окремі електричні ланцюги проходить надмірно великий струм, плавляться запобіжники та запобігають пожежі.

У разі виявлення запобіжників, що розплавились, рекомендуємо зробити діагностику автомобіля.

Для отримання додаткової інформації щодо запобіжників, дивіться «Таблиця розташування запобіжників у салоні» на стор. 10-19 та «Таблиця розташування

10-18 Технічне обслуговування автомобіля

запобіжників в моторному відсіку автомобіля» на стор. 10-21.

#### УВАГА

- Забороняється встановлювати замість запобіжника саморобні з'єднання із проводів, фольги тощо. Порушення цього правила, у будь-який час, може призвести до перегріву електропроводки та пожежі, знищення майна, серйозному травмуванню або навіть смерті.

### Запобіжники

E01003003837

### Розташування блоку запобіжників

E01007601837

Для захисту електроустаткування від ушкодження через коротке замикання або перевантаження, на кожному ланцюгу передбачено запобіжник.

Блоки запобіжників знаходяться в салоні та моторному відсіку автомобіля.

### Пасажи́рський салон

Блок запобіжників у салоні розташований під кришкою перед сидінням водія, у місці, зображеному на малюнку.

Потягніть кришку, щоб зняти її.

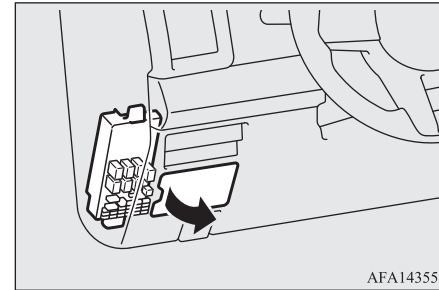

AFA143556

### Моторний відсік

Розташування блоку запобіжників в моторному відсіку зображено на малюнку.

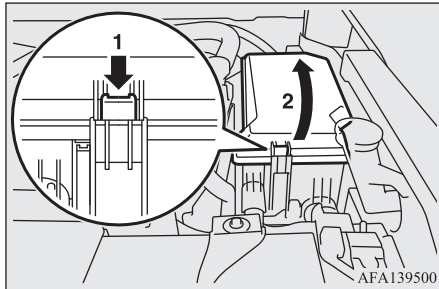

- 1- Натисніть на фіксатор.
- 2- Зніміть кришку.

### Номінали запобіжників

Номінали запобіжників і назви електричних систем, які вони захищають, вказані на внутрішній стороні кришки запобіжника та на внутрішній стороні кришки блоку запобіжників (всередині моторного відсіку).

#### ПРИМІТКА

- Запасні запобіжники передбачені в блоці запобіжників салону. Завжди використовуйте для заміни запобіжник однакового номіналу.

### Таблиця розташування запобіжників у салоні

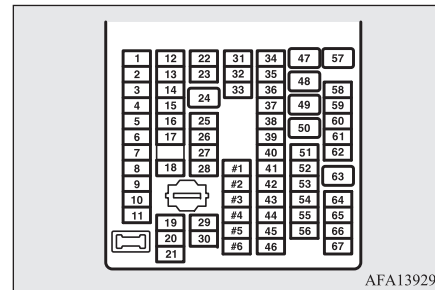

№	Символ	Електрична система	Номінал
1		Обігрів заднього скла	30 А
2		Електропідігрівач зовнішнього дзеркала заднього виду	15 А
3	—	—	—
4		Різне	10 А
5		Датчик куту керма	5 А
6		Панель приладів	10 А

№	Символ	Електрична система	Номінал
7		Подушка безпеки	10 А
8	—	—	—
9		Різне	15 А
10	—	—	—
11		Антиблокувальна система гальм	5 А
12		Центральний замок	10 А
13	—	—	—
14		Центральний замок	15 А
15		Блок з електронним керуванням	5 А
16		Блок CAN	10 А
17		Система екстреного виклику	5 А
18	—	—	—
19	—	—	—
20		Ліхтар стоп-сигналу(правий)	10 А

## Запобіжники

№	Символ	Електрична система	Номинал
21		Система повного приводу	15 А
22	—	Запасний запобіжник	10 А
23		Лампи освітлення салону	10 А
24	—	—	—
25		Підсилювач аудіосистеми	20 А
26		Різне	10 А
27		USB (спереду)	10 А
28	—	—	—
29		Панель приладів	5 А
30		Блок з електронним керуванням	5 А
31	—	—	—
32		Антиблокувальна система гальм/Активний контроль стійкості	5 А

10

№	Символ	Електрична система	Номинал
33		Електропідсилювач керма	5 А
34		Кондиціонер	15 А
35	—	—	—
36	—	—	—
37		USB (ззаду)	10 А
38	—	—	—
39	—	—	—
40	—	—	—
41	—	—	—
42	—	—	—
43	—	—	—
44	—	—	—
45		Передній електричний склопідйомник (сторона пасажирів)	20 А
46		Передній електричний склопідйомник (сторона водія)	20 А
47	—	—	—

№	Символ	Електрична система	Номинал
48		Електропривод сидінь (сидіння водія)	30 А*
49	—	—	—
50	—	—	—
51		Модуль гучного зв'язку/Електронний імобілайзер	10 А
52	—	—	—
53	—	—	—
54		Задні протитуманні фари	20 А
55	—	—	—
56		Лампи аварійної сигналізації	15 А
57		Задній електричний склопідйомник	30 А*
58	—	Запасний запобіжник	20 А
59	—	—	—



Запобіжники

№	Символ	Електрична система	Номинал
60		Розетка живлення (спереду)	20 А
61		Підігрів керма	15 А
62		Розетка живлення	20 А
63		Вентилятор	40 А*
64	—	—	—
65	—	—	—
66	—	—	—
67		Підігрів переднього сидіння	30 А
#1	—	Запасний запобіжник	30 А
#2	—	—	—
#3	—	Запасний запобіжник	20 А
#4	—	Запасний запобіжник	15 А
#5	—	Запасний запобіжник	10 А
#6	—	Запасний запобіжник	5 А

\*: Плавкий запобіжник

- Залежно від модифікації та комплектації вашого автомобіля деякі запобіжники можуть бути відсутніми.
- У наведеній вище таблиці зазначене основне електроустаткування та відповідний запобіжник.

Таблиця розташування запобіжників в моторному відсіку автомобіля

E01008003005

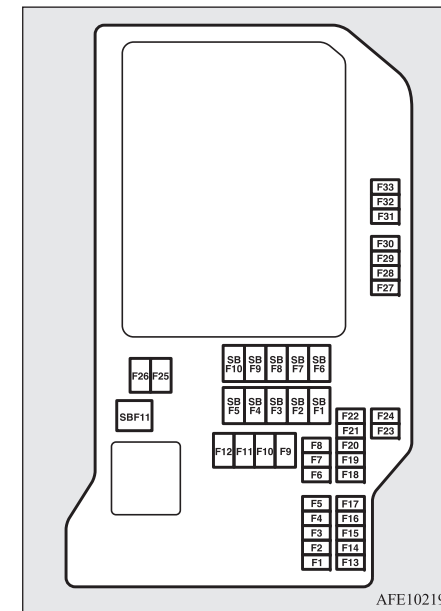

## Запобіжники

№	Символ	Електрична система	Номинал
SBF1		Електропідігрівач паливопроводу	40 А*
SBF2		Стартер	30 А*
SBF3		Urea SCR	60 А*
SBF4		Обігрівач	50 А*
SBF5	—	—	—
SBF6		Антиблокувальна система гальм	40 А*
SBF7		Свічка розжарювання	50 А*
SBF8		Блок з електронним керуванням	30 А*
SBF9	—	—	—
SBF10	—	—	—
SBF11		Свічка розжарювання	50 А*
F1	—	—	—
F2	—	—	—
F3	—	—	—

10

№	Символ	Електрична система	Номинал
F4	—	—	—
F5	—	—	—
F6		Причіп	30 А
F7	A/T	Автоматична коробка перемикання передач	20 А
F8		Вентилятор системи охолодження	20 А
F9		Звуковий сигнал	15 А
F10	—	—	—
F11		Обігрівач	10 А
F12	—	—	—
F13	—	—	—
F14	—	—	—
F15	—	—	—
F16	—	—	—
F17		Блок керування двигуном	30 А

№	Символ	Електрична система	Номинал
F18	—	—	—
F19		Водяна помпа	10 А
F20		Блок керування двигуном	15 А
F21		Сенсор струму акумуляторної батареї	10 А
F22	—	—	—
F23		Світлодіодна фара (ліва)	20 А
F24		Світлодіодна фара (права)	20 А
F25	—	—	—
F26	—	—	—
F27		Urea SCR	15 А
F28		Датчик NOx 3	10 А
F29		Urea SCR	15 А
F30		Датчик NOx	15 А

Запобіжники

№	Сим-вол	Електрична система	Номинал
F31		датчик РМ	10 А
F32		Urea SCR	15 А
F33	—	—	—

\*: Плавкий запобіжник

- Залежно від модифікації та комплектації вашого автомобіля деякі запобіжники можуть бути відсутніми.
- У наведеній вище таблиці зазначене основне електроустаткування та відповідний запобіжник.

Маркування запобіжників

E01008101507

Номинал	Колір
5 А	Світло-коричневий
10 А	Червоний
15 А	Синій
20 А	Жовтий
30 А	Зелений (пластинчастого типу) / Рожевий (плавкий запобіжник)
40 А	Зелений (плавкий запобіжник)

Номинал	Колір
50 А	Червоний (плавкий запобіжник)
60 А	Жовтий (плавкий запобіжник)

Заміна запобіжників

E01007802230

1. Перед тим як замінити запобіжник, відключіть відповідний електричний ланцюг та переведіть замок запалювання в положення «LOCK» або оберіть режим роботи «OFF».
2. Зніміть кліщі для запобіжників (А) зсередини блоку запобіжників в салоні.

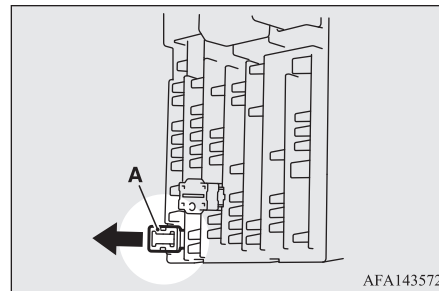

AFA143572

3. За таблицею номінальних струмів запобіжників перевірте розмірність запобіжника, що належить до несправного ланцюга.

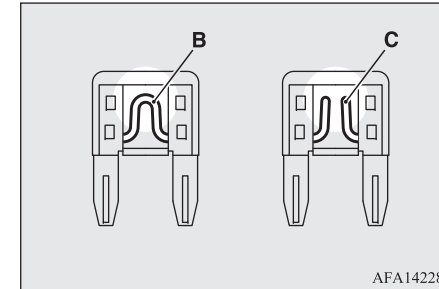

AFA142285

- В- Справний запобіжник  
С- Перегорілий запобіжник

**ПРИМІТКА**

- Якщо будь-яка система електроустаткування не працює та відповідний запобіжник справний, можливо виникла несправність безпосередньо в електроустаткуванні або в іншому місці. Рекомендуємо зробити діагностику автомобіля.

10

4. Вставте в блок новий запобіжник такого самого номіналу.

## Заміна ламп

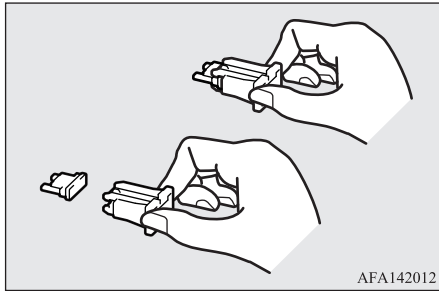

AFA142012

### ⚠ ЗАСТЕРЕЖЕННЯ

- Якщо через нетривалий час вставлений запобіжник згорить знову, радимо перевірити електричний ланцюг, щоб виявити та усунути причину.
- Ніколи не використовуйте запобіжник з вищим номіналом, ніж зазначено, або будь-який матеріал замість нього, наприклад, дрід, фольгу тощо; це може спричинити розігрівання проводів і спричинити пожежу.

10

### Перемикач запобіжника тривалого зберігання

E0101300060

Щоб зменшити ризик розрядження акумулятора, перемикач запобіжника тривалого зберігання поставляється з заводу-виробника вимкненим. Перед доставкою вашого автомобіля вимикач вставляється (вми-

10-24 Технічне обслуговування автомобіля

кається) і повинен завжди залишатись ввімкненим.

Якщо перемикач запобіжника тривалого зберігання не натиснутий (не увімкнений), на панелі приладів може з'явитись попереджувальне повідомлення.

Див. розділ «Список попереджень» на стор. 5-29.

Якщо будь-яке електричне обладнання не працює, витягніть перемикач запобіжника тривалого зберігання та перевірте, чи не згорів запобіжник.

### ⚠ ЗАСТЕРЕЖЕННЯ

- Якщо перемикач запобіжника тривалого зберігання несправний або якщо згорів запобіжник, замінювати перемикач не потрібно. У цьому випадку вийміть перемикач запобіжника тривалого зберігання та замініть його новим запобіжником того самого номіналу.

1. Щоб вийняти перемикач запобіжника тривалого зберігання, обов'язково поверніть замок запалювання в положення «LOCK» або переведіть робочий режим в положення «OFF».
2. Вимкніть усі лампи.  
Див. розділ «Комбінований перемикач світла фар» на стор. 5-48.
3. Зніміть кришку запобіжника.

Див. «Розташування блоку запобіжників» на стор. 10-18.

4. Стисніть і витягніть перемикач запобіжника тривалого зберігання (A).
5. Витягніть перемикач запобіжника тривалого зберігання (A) безпосередньо з блоку запобіжників.

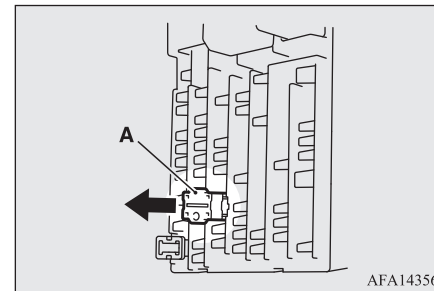

AFA143569

### Заміна ламп

E01003102378

Перед тим як замінити лампу, переконайтесь, що освітлювальний прилад виключений. Не торкайтесь пальцями скляної колби нової лампи. Жир від пальців, що залишається на склі, випаровується при нагріванні лампи та осідає на відбивачі, поверхня якого тьмяніє.

**⚠ ЗАСТЕРЕЖЕННЯ**

- Температура ламп відразу після вимикання дуже висока. Перш ніж торкатися лампи, зачекайте, поки вона охолоне. Інакше можна отримати опік.
- Обережно поводьтеся з галогенними лампами. Газ всередині галогенної лампи знаходиться під великим тиском, тому галогенна лампа може розлетіться на шматки у разі, удару чи взаємодії з твердими предметами.
- Не торкайтеся пальцями, брудними рукавицями тощо скляної колби галогенної лампи. Жир від пальців може спричинити розрив лампи під час наступного увімкнення. **Якщо поверхня лампи брудна, її треба почистити спиртом, розчинником фарби тощо, лампу можна встановлювати після того, як вона стане сухою.**

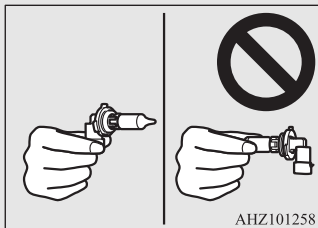
**⚠ ЗАСТЕРЕЖЕННЯ**

- Не встановлюйте LED лампи доступні у продажу. LED лампи доступні у продажу можуть негативно вплинути на роботу автомобіля, оскільки вони заважають належній роботі ламп та іншого обладнання.

**📖 ПРИМІТКА**

- Якщо ви не впевнені, яким чином замінити лампу, радимо звернутися до відповідного фахівця.
- Знімаючи лампи та розсіювачі, будьте обережні, щоб не подряпати автомобіль.
- Під час дощу або після мийки автомобіля можливе запотівання розсіювачів фар. Це явище має ті самі причини, що і утворення конденсату віконного скла під час дощу, та не є ознакою несправностей. Після увімкнення фар, волога випарується від тепла. Однак якщо усередині фар накопичується вода, рекомендуємо перевірити їх.

**Розташування та номінальна потужність ламп**

E01003201587

**⚠ ЗАСТЕРЕЖЕННЯ**

- Для заміни треба використовувати нову лампу того ж самого типу, потужності та кольору. Якщо встановити лампу невірною типу, вона може працювати неправильно, не вмикатись або призвести до пожежі в автомобілі.

## Заміна ламп

### Зовні

E01003306440

#### ■ Спереду

#### Галогенні фари

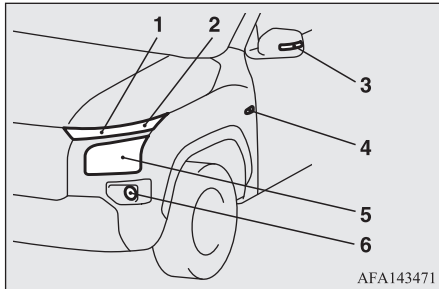

AFA143471

10

- 1- Передні покажчики поворотів: 21 Вт (WY21W)
- 2- Габаритні вогні: 5 Вт (W5W)
- 3- Бокові покажчики поворотів (зовнішніх дзеркал заднього виду)\*
- 4- Бокові покажчики поворотів (на крилі)\*: 5 Вт
- 5- Фари дальнього/ближнього світла: 60/55 Вт (H4)

#### 6- Тип 1

Передні протитуманні фари: 35 Вт (H8)

Денні ходові вогні:

13 Вт (P13W)

#### Тип 2

Денні ходові вогні:

13 Вт (P13W)

У дужках зазначено тип лампи.

#### ПРИМІТКА

- Замінити або відремонтувати тільки лампу покажчиків повороту (на крилі) неможливо. Зверніться до офіційного дилера MITSUBISHI щодо того, коли потрібно відремонтувати або замінити ці лампи.
- У бокових покажчиках поворотів (зовнішніх дзеркал заднього виду) використовуються світлодіоди замість лампи накаливання. Якщо необхідно відремонтувати або замінити ці лампи, зверніться до офіційного дилера MITSUBISHI.

#### Світлодіодні фари

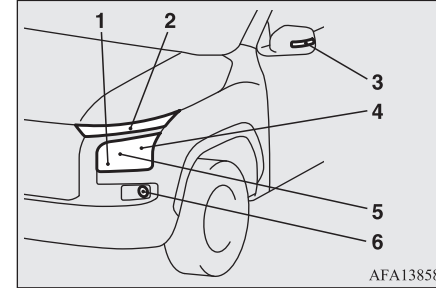

AFA138587

- 1- Передні покажчики поворотів: 21 Вт (WY21W)
- 2- Габаритні ліхтарі/денні ходові вогні
- 3- Бокові покажчики поворотів
- 4- Фари ближнього світла
- 5- Фари дальнього світла
- 6- Передні протитуманні фари

Код у дужках вказує на тип лампи.

#### ПРИМІТКА

- Наступні лампи використовують світлодіоди. Якщо необхідно відремонтувати або замінити ці лампи, зверніться до офіційного дилера MITSUBISHI.
  - Габаритні ліхтарі/Денні ходові ліхтарі
  - Бокові покажчики поворотів
  - Фари
  - Передні протитуманні фари

## ■ Ззаду

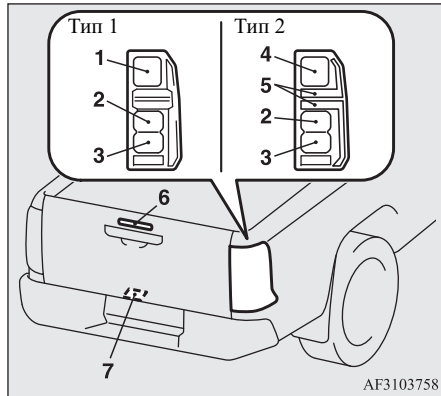

AF3103758

- 1- Задні габаритні вогні та стоп сигнали: 21/5 Вт (P21/5W)
- 2- Задні покажчики поворотів: 21 Вт (PY21W)
- 3- Задня протитуманна фара (сторона водія)  
Ліхтар заднього ходу (з боку пасажирів): 21W (P21W)
- 4- Ліхтарі стоп-сигналів
- 5- Задні габаритні ліхтарі
- 6- Верхній стоп-сигнал
- 7- Ліхтарі освітлення номерного знаку: 5 Вт (W5W)

У дужках зазначено тип лампи.

 **ПРИМІТКА**

● У наступних лампах замість лампи розжарювання використовуються світлодіоди.

● Якщо необхідно відремонтувати або замінити ці лампи, зверніться до офіційного дилера MITSUBISHI.

- Ліхтарі стоп-сигналів
- Задні габаритні ліхтарі
- Задній протитуманний ліхтар
- Верхній стоп-сигнал

**Всередині**

E01003404320

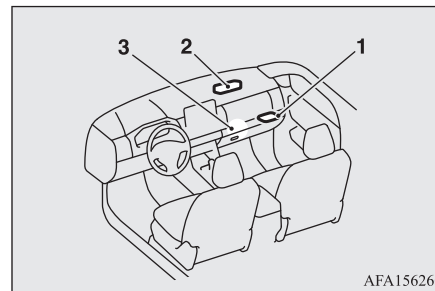

AFA156260

- 1- Лампа освітлення задньої частини салону: 8 Вт
- 2- Лампи освітлення карт та передньої частини салону: 8 Вт
- 3- Лампа освітлення відділення для рукавичок: 1,4 Вт

**Фари (автомобілі з галогенними фарами)**

E01003502822

1. Витягніть роз'єм (A) і зніміть кришку гнізда лампи (B).

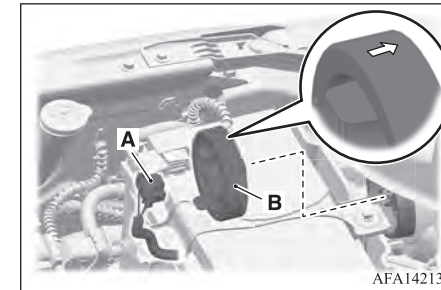

AFA142139

2. Зніміть металевий обмежувач (C) та вийміть лампочку (D).

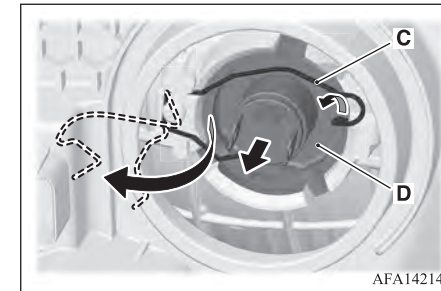

AFA142142

**10**

### Заміна ламп

3. Щоб встановити лампу, виконайте наведені вище настанови у зворотному порядку.

#### ПРИМІТКА

- Встановіть кришку гнізда лампи (B) так, щоб стрілка вказувала на передню частину автомобіля.

### Габаритні ліхтарі (автомобілі з галогенними фарами)

E01003702853

1. Поверніть патрон лампи (A) проти годинникової стрілки та вийміть його. Потягнувши, витягніть лампу (B) з патрона.

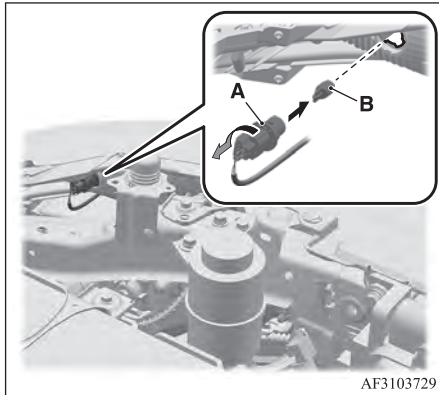

2. Щоб встановити лампу, виконайте наведені вище настанови у зворотному порядку.

### Передні покажчики поворотів

E01003802971

### Автомобілі з галогенними фарами

1. Зніміть кліпси (A), потім зніміть верхню кришку (B).

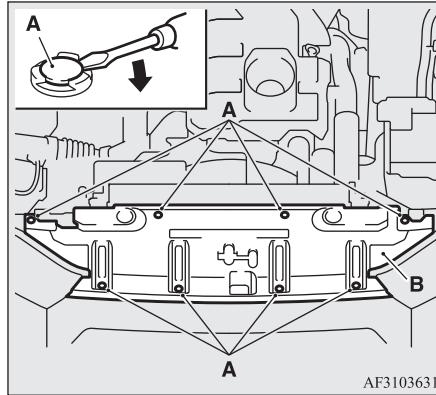

2. Поверніть патрон лампи (C) проти годинникової стрілки та вийміть його. Потягнувши, витягніть лампу (D) з патрона.

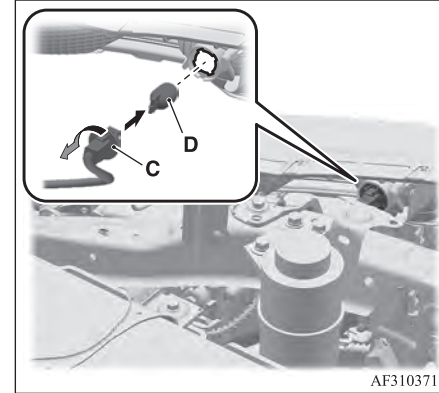

3. Щоб встановити лампу, виконайте наведені вище настанови у зворотному порядку.

#### ПРИМІТКА

- Встановлюючи кліпсу (A), спочатку вставте його частину (E) в отвір, а потім натисніть на його частину (F).

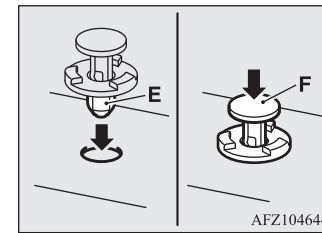



### Автомобілі з світлодіодними фарами

1. Якщо з боку заміни лампи є бачок для рідини гідропідсилювача керма, викрутіть болт (В) на кронштейні бачка для рідини гідропідсилювача керма (А) і перемістіть бачок для рідини гідропідсилювача керма назад.

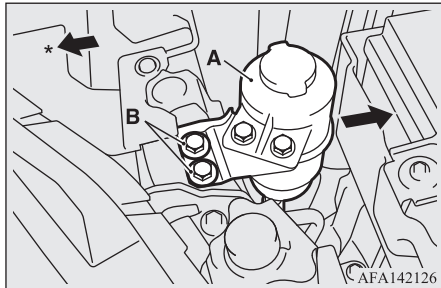

\*: Передня частина автомобіля

#### ⚠ ЗАСТЕРЕЖЕННЯ

- Обережно поводьтеся з резервуаром для рідини гідропідсилювача керма, коли його знімаєте.  
Рідина гідропідсилювача керма може вилитися, якщо резервуар рідини гідропідсилювача керма нахилений.

2. Поверніть патрон лампи (С) проти годинникової стрілки та вийміть його. Потягнувши, витягніть лампу (D) з патрона.

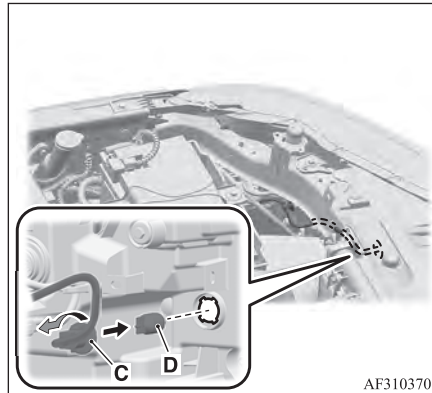

3. Щоб встановити лампу, виконайте наведені вище настанови у зворотному порядку.

### Передні протитуманні фари\*/Денні ходові вогні

E01004004118

1. Щоб забезпечити достатньо робочого простору, поверніть кермо до упору в бік, протилежний до того, де буде здійснюватись заміна.
2. Витягніть три кліпси (А), а потім відтягуйте щиток (В).

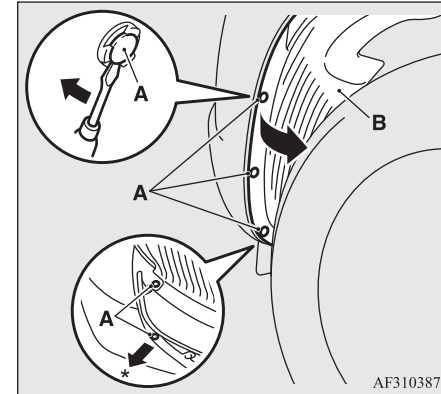

\*: Передня частина автомобіля

3. Перевірте положення заміненої лампи.

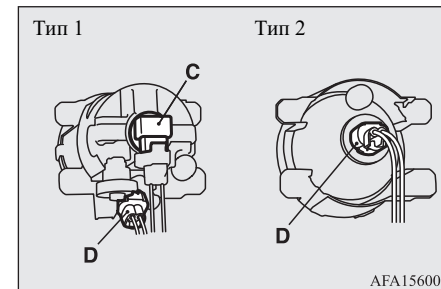

C- Передня протитуманна фара  
D- Денні ходові вогні

## Заміна ламп

4. Утримуючи фіксатор (E), витягніть патрон (F) з лампочки.

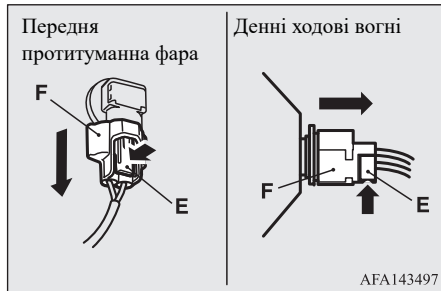

5. Поверніть лампу проти годинникової стрілки та вийміть її.

10

Тип 1

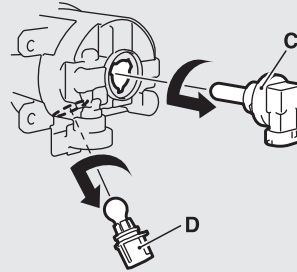

Тип 2

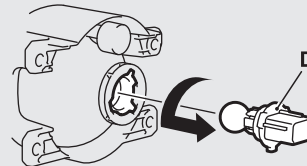

AFM123349

6. Щоб встановити лампу, виконайте наведені вище настанови у зворотному порядку.

## ПРИМІТКА

- Встановлюючи кліпсу (A), спочатку вставте частину (G) кліпси в отвір, а потім притисніть до неї частину (H).

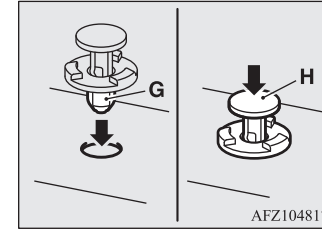

## Задні комбіновані ліхтарі

E01004203634

1. Відкрийте задній борт.  
Див. розділ «Задній борт» на стор. 3-20
2. Викрутіть гвинти (A) що тримає блок ліхтарів, посуньте блок ліхтаря до задньої частини автомобіля та зніміть кліпсу (B).

Заміна ламп

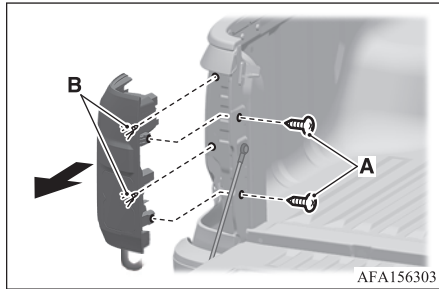

3. Вийміть кожен патрон і блок лампи, повернувши проти годинникової стрілки, і вийміть лампу з патрона, повернувши проти годинникової стрілки, одночасно натискаючи.

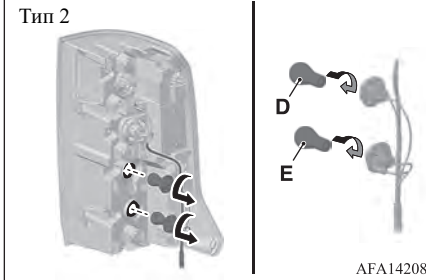
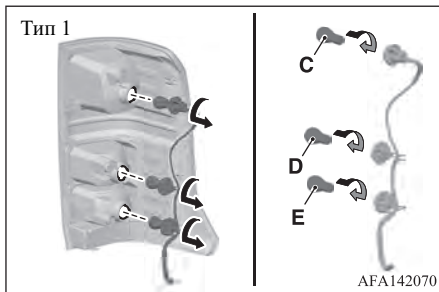

C- Задні габаритні вогні та стоп-сигнали

D- Задні покажчики поворотів

E- Ліхтар заднього ходу

4. Щоб встановити лампу, виконайте наведені вище настанови у зворотному порядку.

### Ліхтарі освітлення номерного знаку

E01004602543

1. Вставте плоску викрутку в лампу в зборі, обережно підчепіть та вийміть її.

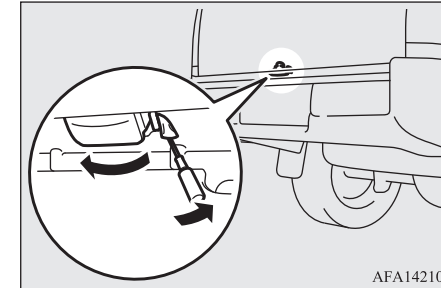

### ПРИМІТКА

- Обгорніть кінчик викрутки шматком тканини, щоб не подряпати розсіювачі і кузов.

2. Вийміть патрон разом з лампою у зборі, повернувши їх проти годинникової стрілки, а потім, потягнувши, вийміть лампу.

10

## Екранування фар

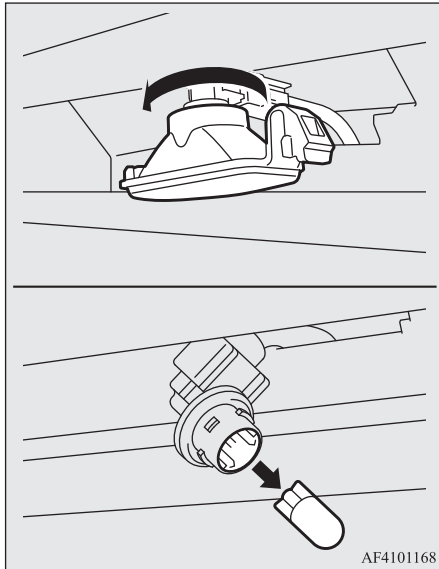

10

3. Щоб встановити лампу, виконайте наведені вище настанови у зворотному порядку.

**ПРИМІТКА**

- Під час встановлення блоку ліхтаря спершу встановіть гачок (А) з лівого боку блоку у кузов.

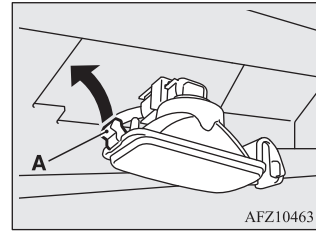
**Екранування фар**

E01011601304

Під час в'їзду в країну, де автомобілі рухаються по стороні дороги протилежній до тієї країни, куди поставлено ваш автомобіль, необхідно вжити необхідних заходів, щоб уникнути засліплення зустрічного транспорту.

**Світлодіодні фари**

Не потребують додаткових налаштувань.

**Галогенні фари**

Екранувати фари потрібно у наступний спосіб.

1. Вимкніть фари і зачекайте, поки вони охолонуть.
2. Відповідно до ілюстрацій підготуйте наклейку (А) для приклеювання на поверхню фари праворуч і ліворуч.

**ПРИМІТКА**

- Використовуйте наклейки з достатніми світлоізоляційними властивостями. Використання наклейок без світлоізоляційних властивостей не забезпечить ізоляційного ефекту.

3. Дивлячись на фару спереду, сумістіть точку (В) на 25 мм нижче кута наклейки з центральною міткою (С) фари і наклейте наклейку вздовж вертикальної пунктирної лінії.

**ПРИМІТКА**

- Зіставте вертикальну пунктирну лінію з лінією відбивача в фарі.

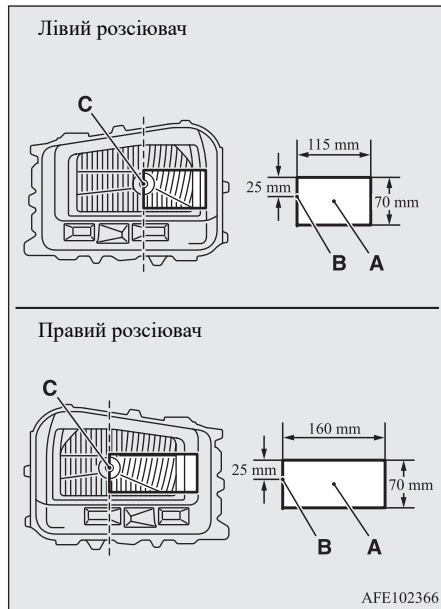



-----  
-----  
-----  
-----  
-----  
-----  
-----  
-----  
-----  
-----  
-----  
-----  
-----  
-----  
-----  
-----  
-----  
-----  
-----



## *Технічні характеристики*

Маркування автомобіля .....	11-2
Габаритні розміри автомобіля .....	11-4
Експлуатаційні показники автомобіля .....	11-6
Вага автомобіля .....	11-6
Характеристики двигуна .....	11-7
Електрична система .....	11-8
Шини та диски .....	11-8
Витрата пального .....	11-9
Місткість .....	11-10

## Маркування автомобіля

### Маркування автомобіля

E01100106523

### Номер кузова автомобіля: (VIN)

Номер кузова вибито в місці яке зображено на малюнку.

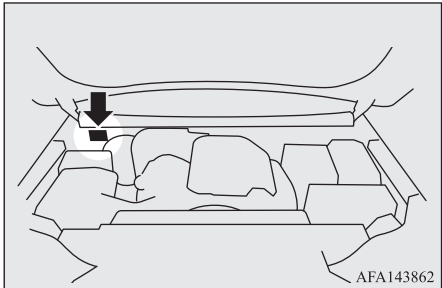
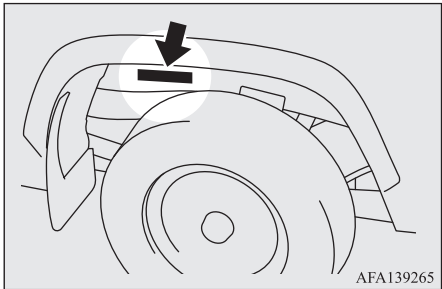

11

### Табличка з заводськими даними автомобіля

E01102200265

Табличка з заводськими даними автомобіля знаходиться в місці, зображеному на малюнку.

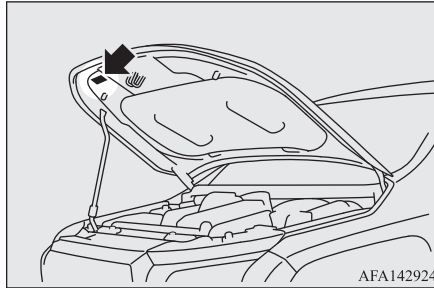

На табличці зазначено код моделі автомобіля, модель двигуна, модель коробки передач, код кольору кузова тощо.

При замовленні запасних частин користуйтеся зазначеними кодовими номерами.

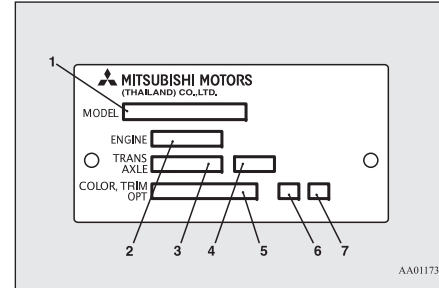

- 1- Код моделі автомобіля
- 2- Код моделі двигуна
- 3- Код моделі коробки передач
- 4- Передавальне число редуктора
- 5- Код кольору кузова
- 6- Код оздоблення салону
- 7- Код додаткового устаткування

### Модель/номер двигуна

E01102500242

Модель двигуна та номер вибитий на блоці циліндрів двигуна, як показано на малюнку.



Маркування автомобіля

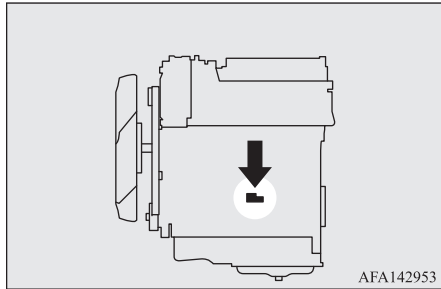

Розміри автомобіля

**Розміри автомобіля**

E01100206146

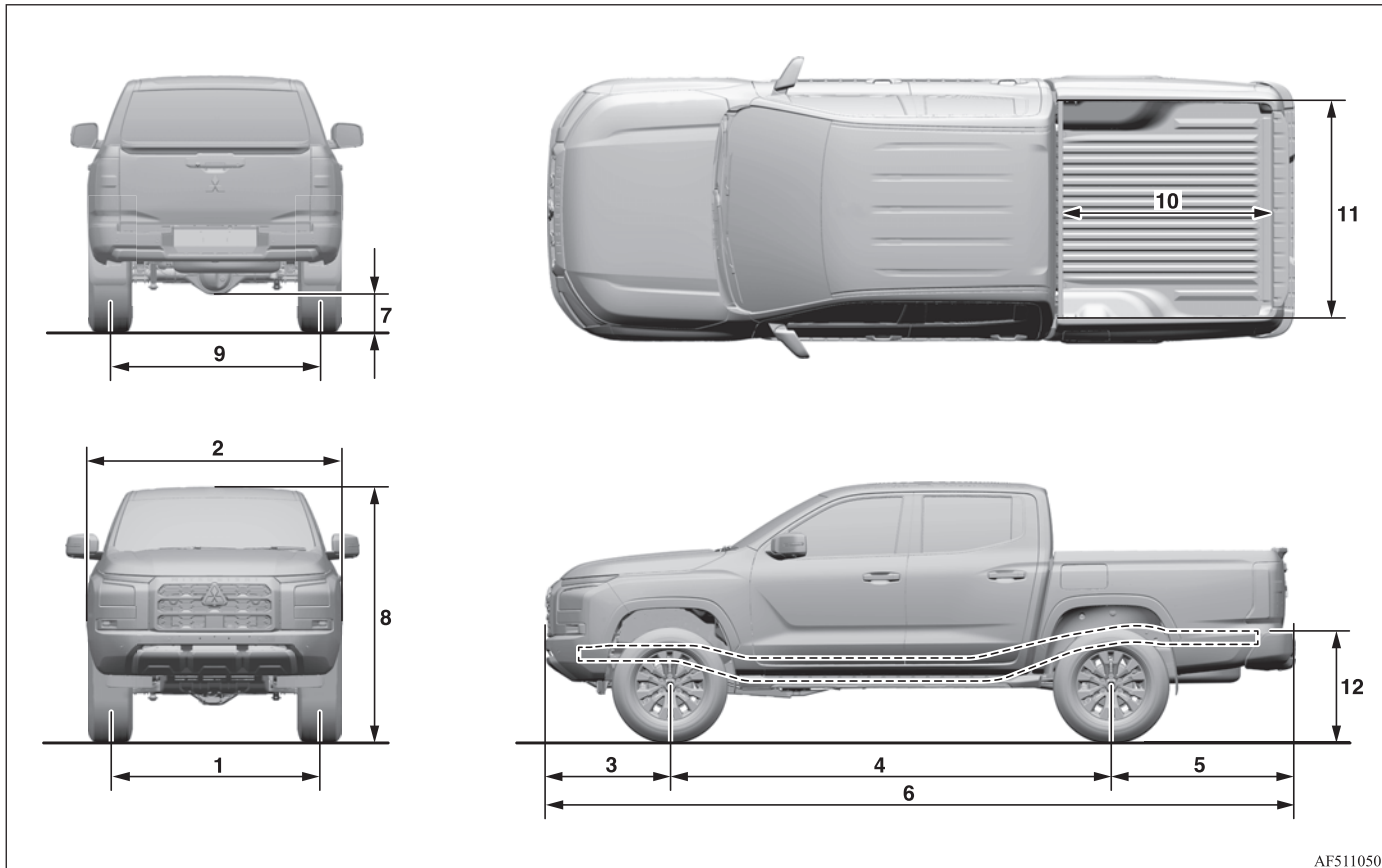

AF5110507

11-4 Технічні характеристики

## Розміри автомобіля

Найменування		205R16C 110/108R	265/70R16 112S, 265/60R18 110H
1	Колія передніх коліс	1585 мм	1570 мм
2	Габаритна ширина	1865 мм	
3	Передній звис	890 мм	
4	Колісна база	3130 мм	
5	Задній звис	Без заднього бампера	1245 мм
		З заднім бампером	1300 мм
6	Загальна довжина	Без заднього бампера	5265 мм
		З заднім бампером	5320 мм
7	Дорожній просвіт (без навантаження)	203 мм	222 мм
8	Загальна висота (у неспорядженому стані)	1775 мм	1795 мм
9	Колія задніх коліс	1580 мм	1565 мм
10	Довжина вантажної платформи	1555 мм	
11	Ширина вантажної платформи	1545 мм	
12	Висота вантажної платформи	525 мм	

## Мінімальний радіус повороту

Найменування	205R16C 110/108R	265/70R16 112S, 265/60R18 110H
Коліс	6,2 м	
Кузова	6,6 м	

## Експлуатаційні показники автомобіля

**Експлуатаційні показники автомобіля**

E01100305078

Найменування	Normal Power (Нормальна потужність)		High Power (Висока потужність)
	М/Т	А/Т	
Максимальна швидкість	176 км/год 170 км/год*	167 км/год	177 км/год

\*: Автомобілі з шинами розміром 205R16C 110/108R

**Вага автомобіля**

E01100411638

**11**

Найменування	LCIT			
	JJDJBL6Z	JHJBL6Z	JLHJBL6Z	JLHJCL6Z
Споряджена маса (без водія)	1920 кг	1970 кг	1965 кг	1970 кг
Максимальна дозволена маса автомобіля	3000 кг			
Максимальне навантаження на вісь	Спереду	1400 кг	1580 кг	
	Ззаду	1965 кг		
Максимальна вага причепа*	Обладнаного гальмами	3500 кг		
	Не обладнаного гальмами	750 кг		
Максимальне навантаження на тягово-зчіпний пристрій	170 кг			
Максимальна повна маса з причепом	6000 кг		6300 кг	

11-6 Технічні характеристики

## Характеристики двигуна

Найменування	LC1T			
	JJDJBL6Z	JJHJBL6Z	JLHJBL6Z	JLHJCL6Z
Кількість місць	5 місць			

\*: В тому числі максимальне навантаження на тягово-зчіпний пристрій

 **ПРИМІТКА**

- Технічні характеристики причепа зазначені відповідно до рекомендацій виробника.

## Характеристики двигуна

E01100605635

Найменування	Normal Power (Нормальна потужність)	High Power (Висока потужність)
Модель двигуна	4N16	
Кількість циліндрів	4 в ряд	
Робочий об'єм	2442 см <sup>3</sup>	
Діаметр циліндра	86,0 мм	
Хід поршня	105,1 мм	
Розподільний вал	Два розподільних вали	
Приготування суміші	Безпосереднє впорскування з електронним керуванням	
Максимальна потужність (чиста за ЄЕС)	110 кВт/3500 об/хв	135 кВт/3500 об/хв
Максимальний крутний момент (чистий за ЄЕС)	330 Н•м/1500 ~ 3000 об/хв	430 Н•м/2250 ~ 2500 об/хв

11

## Електрична система

**Електрична система**

E01100805725

Напруга		12 В
Акумуляторна батарея	Тип (EN)	LN4
	Ємність акумулятора (20ГОД)	84 А·год
Максимальна сила струму генератора		180 А

**Шини та диски**

E01100905814

Шина		205R16C 110/108R	265/70R16 112S	265/60R18 110H
Диск	Розмір	16x6JJ	16x7 1/2J	18x7 1/2J
	Виліт	38 мм	46 мм	

**11****ПРИМІТКА**

- Типи шин, які можна встановити на ваш автомобіль, вказані на наліпці двері водія, див. розділ «Тиск повітря в шинах» на стор. 10-12. За подробицями, зверніться до офіційного дилера MITSUBISHI.

## Витрата пального (за циклом NEDC)

**Витрата пального (за циклом NEDC)**

E01101102216

Найменування	Комбінований режим		Міський режим	Заміський режим
	CO <sub>2</sub> (г/км)	Витрата пального (л/100км)	Витрата пального (л/100км)	Витрата пального (л/100км)
М/Т	201	7,6	9,2	6,7
А/Т	217	8,3	10,2	7,1

**ПРИМІТКА**

- Наведені показники витрати пального розраховані згідно з технічними вимогами Правил ЄЕК ООН № 101 та стосуються автомобілів, не оснащених устаткуванням, що встановлене додатково. Точна відповідність показників, наведених вище, фактичним показникам конкретного автомобіля виробником не може гарантуватися. Кожен конкретний автомобіль не проходить випробувань на паливну економічність. Розходження неминучі навіть між окремими автомобілями однієї й тієї ж моделі. Крім цього, на витрату пального впливають: стиль водіння, дорожні умови та щільність транспортного потоку, а також — ступінь зношення автомобіля, якість та своєчасність проходження технічного обслуговування, ступінь завантаження автомобіля, якість пального та інше.

## Місткість

## Місткість

E01101309057

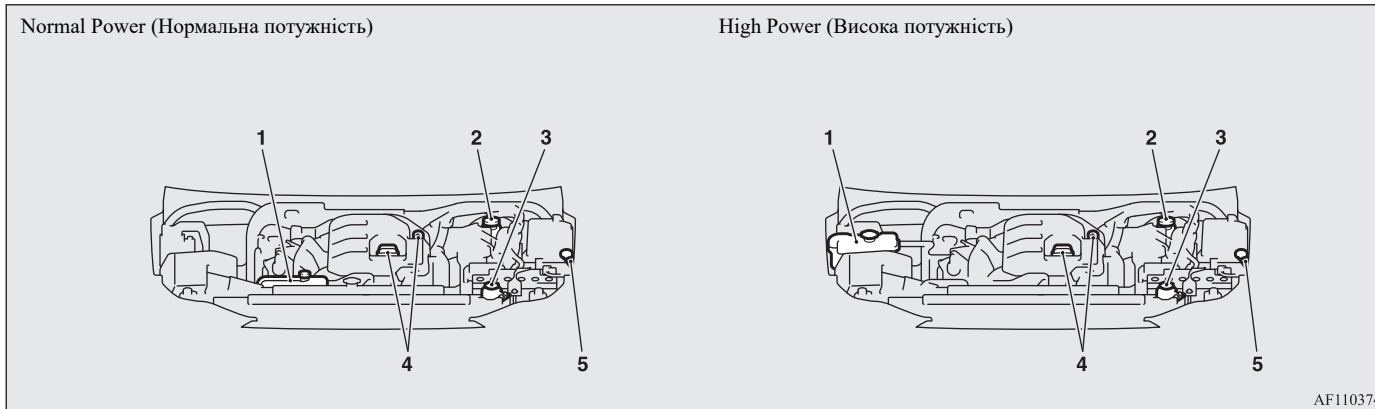

## 11

Но мер	Найменування		Об'єм	Масильні матеріали	
1	Охолоджувальна рідина двигуна	З кришкою резервуара конденсатора [включаючи 0,65 літра у розширювальному бачку]	Normal Power (Нормальна потужність)	6,9 літри	MITSUBISHI MOTORS GENUINE SUPER LONG LIFE COOLANT PREMIUM або аналогічна*
		Без кришки резервуара конденсатора [Включає 0,89 літра в резервному резервуарі]	High Power (Висока потужність)	8,5 літри	

\*: Аналогічна високоякісна охолоджувальна рідина на основі етиленгліколю, без аміаку, нітратів та боратів, вироблена з використанням гібридної органічної кислоти тривалого терміну служби

## 11-10 Технічні характеристики



## Місткість

Но мер	Найменування		Об'єм	Мастильні матеріали
2	Гальмівна рідина		За потреби	Гальмівна рідина DOT3 або DOT4
	Рідина гідроприводу зчеплення			
3	Рідина гідропідсилювача керма		За потреби	MITSUBISHI MOTORS GENUINE PSF (рідина гідропідсилювача керма)
4	Моторна олива	Картер двигуна	6,8 літри	Див. стор. 10-5
		Оливний фільтр	0,3 літра	
		Охолоджувач оливи	0,2 літри	
5	Рідина склоомивача		4,1 літри	—
6	Рідина автоматичної коробки передач		10,4 літра	MITSUBISHI MOTORS GENUINE ATF-PA

**⚠ ЗАСТЕРЕЖЕННЯ**

- Для автоматичної коробки перемикачання передач використовуйте тільки MITSUBISHI MOTORS GENUINE ATF-PA. Використання будь-якої іншої рідини приведе до виходу з ладу коробки перемикачання передач.

11

Но мер	Найменування		Об'єм	Мастильні матеріали
7	Олива для механічної коробки перемикачання передач		2,7 літри	MITSUBISHI MOTORS GENUINE SUPER MULTI GEAR OIL API GL-4, SAE 75W-85
8	Олива для роздавальної коробки	Super Select 4WD II	1,34 літри	MITSUBISHI MOTORS GENUINE NEW MULTI GEAR OIL ECO API за класифікацією GL-4, SAE 75W-80
		Easy Select 4WD	1,15 літри	
9	Олива для диференціала	Передня	1,2 літри	MITSUBISHI MOTORS GENUINE Super Hypoid Gear Oil ECOLOGY API за класифікацією GL-5 SAE 80
		Задю	2,4 літри	

## Місткість

Но мер	Найменування	Об'єм	Масильні матеріали
10	Холодоагент (кондиціонера)	530 - 570 грам	HFC-134a



Справжнім Continental заявляє, що тип радіообладнання A2C93178600 відповідає Технічному регламенту радіотехнічного обладнання; Повний текст декларації про відповідність доступний на веб-сайті за такою адресою: <https://continental-homologation.com/en-gl/Nissan>

Частотний діапазон: 125 kHz  
Максимальна потужність передавача: 56mW

Виробник: Continental Automotive Technologies GmbH  
Адреса: Siemensstraße 12, 93055 Regensburg,  
Німеччина  
Телефон: +49 941 790-0

## A) Generic information:

### Manufacturer's information

Name : ALPS ALPINE CO.,LTD.

Trade name : ALPS

Postal Address : 6-3-36, Наказато, Фурукава, Осакі-сіті, Міягі-преф., 989-6181, Японія

### Caution

ОБЕРЕЖНО! Небезпека вибуху через неправильну заміну акумулятора. Слід замінити тільки таким самим акумулятором або еквівалентного типу.

ОБЕРЕЖНО! Не піддавати надмірному нагріванню, наприклад, дії сонячних променів, вогню тощо.

### Specification

- Діапазон радіочастот, в якому працює устаткування: 433,92 МГц.
- Максимальна потужність сигналу, що передається у діапазоні радіочастот, в якому працює устаткування : 86дБмкВ/м на відстані 3м.

## B) Language Text:

Цією декларацією ALPS ALPINE CO., LTD. заявляє, що тип радіообладнання TWB1G767 відповідає Технічному регламенту радіообладнання;

повний текст декларації про відповідність доступний на веб-сайті за такою адресою:

<https://www.alpsalpine.com/common/pdf/ukraine/HandUnit/TWB1G767.pdf>



Справжнім Continental заявляє, що тип радіобладнання МТХN1 відповідає Технічному регламенту радіотехнічного обладнання; Повний текст декларації про відповідність доступний на веб-сайті за такою адресою: <http://continental-homologation.com/> Bodie, що сповістила: NB032

Частотний діапазон: 433.92 MHz  
Максимальна потужність передавача: 10 dBm

Виробник: Continental Automotive GmbH  
Адреса: Siemensstraße 12, 93055 Regensburg,  
Німеччина  
Телефон: +49 941 790-0



Справжнім Continental заявляє, що тип радіобладнання Пристрій управління відповідає Технічному регламенту радіотехнічного обладнання;

Повний текст декларації про відповідність доступний на веб-сайті за такою адресою:

<http://continental-homologation.com/Nissan>

Частотний діапазон: TX: 125 KHz, RX: 433.92 MHz

Максимальна потужність передавача: TX: < 66 dBμA/m @ 10 m

Continental Automotive GmbH  
Siemensstrasse 12  
93055 Regensburg  
Germany



СПРОЩЕНА ДЕКЛАРАЦІЯ про відповідність

Справжнім Continental заявляє, що тип  
Радіобладнання 40406557 відповідає Технічному  
регламенту радіотехнічного обладнання;  
Повний текст декларації про відповідність  
Доступний на веб-сайті за такою адресою:  
<https://www.continental-homologation.com/en-gl/Mitsubishi>

Частотний діапазон: 433.92 MHz  
Максимальна потужність передавача: 10 mW  
Виробник: Continental Automotive Technologies GmbH  
Адреса: Siemensstraße 12, 93055 Regensburg,  
Німеччина  
Телефон: +49 941 790-0



UA RF: 1BOSC0001

Manufacturer address:  
Роберт Бош ГмбХ  
абонентська скринька 1661,  
71226 місто Леонберг, ФРН

справжнім (Robert Bosch GmbH) заявляє, що тип радіообладнання (FR5CPEC) відповідає Технічному регламенту радіообладнання; повний текст декларації про відповідність доступний на веб-сайті за такою адресою:  
<http://ita.bosch.com/radar>



Prin prezenta, Robert Bosch GmbH declară că tipul de echipamente radio FR5CPEC este în conformitate cu Reglementarea tehnică „Punerea la dispoziție pe piață a echipamentelor radio” . Extul integral al declarației de conformitate este disponibil la următoarea adresă de Internet: <https://ita.bosch.com>



UA RF: 1BOSC0012

Manufacturer address:  
Роберт Бош ГмбХ  
абонентська скринька 1661,  
71226 місто Леонберг, ФРН

справжнім (Robert Bosch GmbH) заявляє, що тип радіообладнання (F5CP32) відповідає Технічному регламенту радіообладнання; повний текст декларації про відповідність доступний на веб-сайті за такою адресою:  
<http://ita.bosch.com/radar>



Prin prezenta, Robert Bosch GmbH declară că tipul de echipamente radio F5CP32 este în conformitate cu Reglementarea tehnică „Punerea la dispoziție pe piață a echipamentelor radio” . Extul integral al declarației de conformitate este disponibil la următoarea adresă de Internet: <https://ita.bosch.com>





UA RF: 1APTV RN5TR

справжнім (найменування виробника APTIV, 42367 Wuppertal ) заявляє, що тип радіообладнання (позначення типу радіообладнання RN5TR) відповідає Технічному регламенту радіообладнання; зареєстровано в протоколі OOB sa Ne UA.TR.109 повний текст декларації про відповідність доступний на веб-сайті за такою адресою: [www.aptiv.com/automotive-homologation](http://www.aptiv.com/automotive-homologation)  
RED:

#### СПРОЩЕНА ДЕКЛАРАЦІЯ ЄС ПРО ВІДПОВІДНІСТЬ

Цим APTIV, 42367 Wuppertal заявляє, що радіообладнання типу RN5TR відповідає вимогам Директиви 2014/53/EU. Повний текст декларації ЄС про відповідність доступний за наступною адресою в мережі Інтернет: [www.aptiv.com/automotive-homologation](http://www.aptiv.com/automotive-homologation)

Частотний діапазон(-и), в якому працює радіообладнання: 76–77 ГГц

Максимальна потужність радіочастотного сигналу, що передається у частотному діапазоні(-ах), в якому працює радіообладнання:

1 Вт (30 дБм середньоквадратична ефективна потужність випромінювання)"



Hereby, Aptiv Services Deutschland GmbH declares that the radio equipment type Short Range Vehicular Radar is in compliance with Directive 2014/53/EU.

The full text of the EU declaration of conformity is available at the following internet address:  
[www.aptiv.com/automotive-homologation](http://www.aptiv.com/automotive-homologation)





справжнім (найменування виробника Aptiv Services Deutschland GmbH) заявляє що тип радіобладнання (позначення типу радіобладнання 2R5TR) відповідає Технічному регламенту радіобладнання;

повний текст декларації про відповідність доступний на веб-сайті за такою адресою:

(WEBSITE ADDRESS) <https://www.aptiv.com/automotive-homologation>



Hereby, Aptiv Services Deutschland GmbH declares that the radio equipment type Short Range Vehicular Radar is in compliance with Directive 2014/53/EU.

The full text of the EU declaration of conformity is available at the following internet address: [www.aptiv.com/automotive-homologation](http://www.aptiv.com/automotive-homologation)



Справжнім Continental Automotive GmbH заявляє, що тип радіобладнання TIS-09DL відповідає Технічному регламенту радіотехнічного обладнання;

Повний текст декларації про відповідність доступний на веб-сайті за такою адресою:

<https://continental-homologation.com/en-gl/Mitsubishi>

Частотний діапазон: [433,92 MHz]

Максимальна потужність передавача: [<10mW]

Continental Automotive GmbH  
Siemensstrasse 12  
93055 Regensburg  
Germany





Maximum radio frequency transmission power: 5.86 dBm  
Frequency range: 2402 ~ 2480 MHz

КРАЇНА	НАЗВА ІМПОРТЕРА	ЗАРЕЄСТРОВАНЕ ТОРГОВЕ ІМ'Я АБО ЗАРЕЄСТРОВАНА ТОРГОВА МАРКА	ПОШТОВА АДРЕСА
УКРАЇНА	ТОВ "ЕМ ЕМ СІ Україна"	ТОВ "ЕМ ЕМ СІ Україна"	Україна, 04070, м.Київ, вул. Набережно-Хрещатицька, причал 4

